



PWM 909

- cs** Stručný návod k obsluze Profesionální pračka
- sk** Krátky návod na použitie Profesionálna pračka
- hu** Rövid használati utasítás Ipari mosógép
- pl** Skrócona instrukcja obsługi Pralnica profesjonalna

cs 5
sk 41
hu 77
pl114

Bezpečnostní pokyny a varovná upozornění	5
Rozšířená dokumentace	5
Používání ke stanovenému účelu	5
Předvídatelné chybné používání	6
Technická bezpečnost	7
Provozní zásady	8
Chlor a poškození součástí	9
Příslušenství	10
Likvidace starého přístroje	10
Popis přístroje	11
Popis přístroje	11
Ovládací panel	12
Obsluha	13
Senzorová tlačítka a dotykový displej	13
Hlavní menu	13
Příklady ovládání	14
Příprava praní	16
Vyprázdnění kapes	16
Roztřídění prádla	16
Předběžné ošetření skvrn	16
Všeobecné tipy	17
Naplnění a zapnutí pračky	18
Naplnění pračky	18
Praní se zásuvkou pracích prostředků	20
Přidání pracího prostředku přes zásuvku pracích prostředků	20
Samostatná aviváž nebo tužení	20
Samostatné škrobení	20
Používání barvicích nebo odbarvovacích a odvápnovacích prostředků	20
Dávkování pracího prostředku	21
Volba programu	21
Volba nastavení programu	22
Spuštění programu – konec programu	25
Co udělat, když	27
Pomoc při poruchách	27
Servisní služba	28
Pomoc při poruchách	28
Nedá se spustit žádný prací program	28
Storno programu a chybové hlášení	30
Na displeji je chybové hlášení	31
Neuspokojivý výsledek praní	32
Všeobecné problémy s pračkou	33
Nedají se otevřít dvířka	34
Otevření dvířek při ucpaném odtoku a/nebo výpadku proudu	34

cs - Obsah

Technické údaje	37
Údaje přístroje PWM 909	37
Elektrické připojení.....	37
Instalační rozměry PWM 909	37
Hmotnost a zatížení podlahy.....	37
Emisní hodnoty	37
WiFi	37
Bezpečnost výrobku.....	38
EU prohlášení o shodě	38

Rozšířená dokumentace

Tento dokument obsahuje základní informace. Úplný návod k obsluze a další dokumenty ke svému přístroji naleznete na internetové stránce Miele:

<https://www.miele.cz/professional/navody-k-obsluze-177.htm>



Na stažení dokumentů potřebujete typové označení nebo výrobní číslo svého profesionálního mandlu. Tyto údaje najdete na přístroji na typovém štítku.

Tato pračka odpovídá předepsaným bezpečnostním předpisům. Neodborné používání však může vést k poranění osob a věcným škodám.

Než uvedete pračku do provozu, pozorně si přečtěte návod k obsluze. Návod k obsluze obsahuje důležité pokyny pro montáž, bezpečnost, používání a údržbu. Tím chráníte sebe a zabráníte poškození pračky.

Miele výslovně upozorňuje na to, že je bezpodmínečně nutné přečíst si a dodržovat kapitolu věnovanou instalaci pračky a bezpečnostní pokyny a varovná upozornění.

Miele neodpovídá za škody, které vzniknou v důsledku nedbání těchto pokynů.

Tento návod k obsluze uschovejte a předejte ho případnému novému majiteli.

Pokud budou do manipulace s pračkou zasvěcovány další osoby, tak je nutné zpřístupnit jim nebo vysvětlit tyto bezpečnostní pokyny a varovná upozornění.

Používání ke stanovenému účelu

- ▶ Pračka je určena výhradně k praní textilií, které výrobce na etiketě pro ošetřování deklaruje jako vhodné pro praní. Jiné účely použití mohou být nebezpečné. Výrobce neručí za škody způsobené použitím odporujícím stanovenému účelu nebo chybnou obsluhou.
- ▶ Pračku je nutno provozovat podle návodu k obsluze, je třeba provádět její údržbu a kontrolovat její funkčnost.
- ▶ Pračka není určena pro provozování venku.

- ▶ Neumísťujte pračku do prostorů ohrožených mrazem. Zamrzlé hadice se mohou roztrhnout nebo prasknout. Při teplotách pod bodem mrazu se může snížit spolehlivost elektroniky.
- ▶ Tato pračka je určena jen k profesionálnímu používání.
- ▶ Pokud je přístroj provozován v živnostenské oblasti, smí ho obsluhovat jen zasvěcený nebo zaškolený kvalifikovaný personál. Pokud bude přístroj provozován ve veřejně přístupném prostoru, musí provozovatel zajistit jeho bezpečné používání.
- ▶ Tato pračka nesmí být provozována na nestabilních místech (např. na lodích).
- ▶ Osoby, které vzhledem ke svým fyzickým, smyslovým a psychickým schopnostem nebo kvůli nezkušenosti nebo neznalosti nejsou schopné pračku bezpečně obsluhovat, ji nesmí používat bez dohledu nebo pokynů zodpovědné osoby.
- ▶ Děti mladší osmi let se nesmí samy pohybovat v blízkosti pračky, ledaže by byly pod stálým dozorem.
- ▶ Děti starší osmi let smí pračku používat bez dozoru jen tehdy, když jim byla její obsluha vysvětlena tak, že ji dokážou obsluhovat bezpečně. Děti musí být schopné rozpoznat a chápat možná nebezpečí v případě chybné obsluhy.
- ▶ Děti nesmí pračku bez dozoru čistit ani na ní provádět údržbu.
- ▶ Dohlížejte na děti, které se zdržují v blízkosti pračky. Dětem nikdy nedovolte, aby si s pračkou hrály.
- ▶ Dezinfekční programy nesmí být přerušeny, protože jinak může být výsledek dezinfekce jen omezený. Standard dezinfekce termických a chemotermických postupů musí provozovatel v praxi zajistit odpovídajícími zkouškami.

Předvídatelné chybné používání

- ▶ V pračce nikdy nepoužívejte čisticí prostředky obsahující ředidla (např. prací benzin). Mohly by se poškodit součásti přístroje a vzniknout jedovaté páry. **Hrozí nebezpečí požáru a výbuchu!**
- ▶ Když perete s vysokými teplotami, myslete na to, že se silně zahřeje sklo dvířek. Zabraňte proto dětem, aby se skla dvířek při praní dotýkaly.

Hrozí nebezpečí popálení!

- ▶ Po každém praní zavřete plnicí dvířka. Tak zabráníte tomu, aby se do pračky dostala malá zvířata nebo do ní lezly děti nebo do ní strkaly různé předměty.
- ▶ Nepoškozujte, neodstraňujte ani neobcházejte bezpečnostní zařízení a ovládací prvky pračky.
- ▶ Přístroje s poškozenými ovládacími prvky nebo poškozenou izolací vedení se nesmí provozovat, dokud nejsou opraveny.

- ▶ Voda vznikající při praní je prací roztok, nikoli pitná voda! Vy-pouštějte tento prací roztok do odpadního systému, který je pro něj koncipovaný.
- ▶ Před vyjímáním prádla se vždy přesvědčte, že stojí buben. Když sáhnete do bubnu, který se ještě točí, hrozí značné nebezpečí úrazu.
- ▶ Při zavírání plnicích dvířek dávejte pozor, aby se Vaše končetiny nedostaly do mezery mezi dvířky a rámem.
Pozor: Jakmile se přístroj spustí, plnicí dvířka se automaticky zavřou.
- ▶ Při používání a kombinování pomocných pracích prostředků a speciálních produktů bezpodmínečně dbejte pokynů k použití výrobců. Každý prostředek používejte jen tak, jak to stanoví výrobce, abyste se vyhnuli poškození materiálu a silným chemickým reakcím.

Technická bezpečnost

- ▶ Před umístěním pračku zkontrolujte ohledně zjevných vnějších poškození. Poškozenou pračku neinstalujte ani neuvádějte do provozu.
- ▶ Elektrická bezpečnost této pračky je zajištěna jen tehdy, když je připojena k elektrickému systému s ochranným vodičem nainstalovanému podle předpisů. Je velmi důležité, aby bylo splnění tohoto základního požadavku překontrolováno a v případě pochybností byla elektrická instalace budovy prověřena kvalifikovaným elektrikářem. Miele neodpovídá za škody způsobené chybějícím nebo přerušeným ochranným vodičem.
- ▶ Neodborně provedené opravy mohou uživatele vystavit značným nebezpečím, za která výrobce neručí. Opravy smí provádět pouze kvalifikovaní pracovníci pověřeni společností Miele, jinak při následných škodách neexistuje nárok na záruku.
- ▶ Na pračce neprovádějte změny, které nebyly výslovně povoleny společností Miele.
- ▶ V případě závady a pro čištění a ošetřování je nutno odpojit pračku od elektrického napájení. Pračka je elektricky odpojená od sítě jen tehdy, když
 - je vytažená síťová zástrčka pračky ze zásuvky nebo
 - je vypnutý jistič instalace budovy nebo
 - je úplně vyšroubovaná šroubovací pojistka instalace budovy.

Další informace obdržíte v kapitole Instalace, odstavec Elektrické připojení.

- ▶ Pračka smí být připojena k přípojce vody jen pomocí dodané sady hadic. Staré sady hadic se nesmí použít znovu. Kontrolujte sady hadic v pravidelných intervalech. Pak sady hadic můžete včas vyměnit a zabránit škodám způsobeným vodou.

- ▶ V případě úniků je nutno odstranit jejich příčinu předtím, než smí být pračka dále provozována. Při úniku vody odpojte pračku ihned od elektrické sítě!
- ▶ Vadné díly smíte nahradit jen originálními náhradními díly Miele. Jen u těchto dílů Miele ručí za to, že v plném rozsahu splňují bezpečnostní požadavky.
- ▶ Pro tuto pračku platí předpisy a úpravy německého zákona o úrazovém pojištění (DGUV). Doporučuje se provádět kontroly podle předpisů a úprav německého zákona o úrazovém pojištění – DGUV100-500/kapitola 2.6/odstavec 4. Zkušební protokol potřebný pro dokumentování zkoušky je k dostání u servisní služby Miele.
- ▶ Dbejte pokynů v kapitole „Umístění a připojení“ a respektujte kapitulu „Technické údaje“.
- ▶ Síťovou zástrčku pračky musíte udržovat stále přístupnou, aby bylo kdykoli možné odpojit pračku od elektrického napájení.
- ▶ Pro pevné připojení musí být v místě instalace k dispozici vypínače odpojující všechny póly.
- ▶ Pokud je plánováno pevné elektrické připojení, musí existovat možnost odpojit pračku od elektrické sítě vypínačem odpojujícím všechny póly. Síťový vypínač se musí nacházet v bezprostřední blízkosti pračky a musí být stále rozpoznatelný, bez překážek přístupný a snadno dosažitelný.

Provozní zásady

- ▶ Maximální množství naplnění pračky PWM 909 je 9,0 kg suchého prádla. Částečně snížené množství naplnění pro jednotlivé programy najdete v dokumentu „Přehled programu“.
- ▶ Před uvedením do provozu odstraňte přepravní pojistky pračky (viz kapitola „Instalace“, odstavec „Odstranění přepravní pojistky“). Při odstředování může neodstraněná přepravní pojistka poškodit pračku a vedle ní stojící nábytek nebo zařízení.
- ▶ Nikdy se nepokoušejte otevřít plnicí dvířka pračky násilím. Plnicí dvířka se dají otevřít jen tehdy, když se na displeji zobrazuje příslušné upozornění.
- ▶ Netlačte kmitající jednotku přístroje dozadu během chodu přístroje.
- ▶ Při zavírání plnicích dvířek hrozí nebezpečí rozdrcení a stříhu mezi rámem dvířek a otvorem bubny a na pantech.
Pozor: Při spuštění přístroje se plnicí dvířka automaticky zavřou!
- ▶ Na dobu delší nepřítomnosti (např. dovolená) uzavřete vodovodní kohoutek, a to především tehdy, když není v blízkosti pračky podlahová výpust (odtok).

- ▶ Dbejte na to, abyste s prádlem neprali cizí tělesa (např. hřebíky, jehly, mince, kancelářské svorky). Cizí tělesa mohou poškodit součásti přístroje (např. prací vanu, buben pračky). Poškozené součásti mohou zase způsobit poškození prádla.
- ▶ Při správném dávkování pracího prostředku není nutné odvápnování pračky. Pokud by Vaše pračka přesto byla zavápněná tak si můžete být jistě, že by bylo nutné odvápnění, použijte speciální odvápnovací prostředky s ochranou proti korozi. Tyto speciální odvápnovací prostředky obdržíte prostřednictvím Vašeho specializovaného prodejce Miele nebo u servisní služby Miele. Přísně dodržujte pokyny k použití odvápnovacího prostředku.
- ▶ Textilie, které byly ošetřeny čisticími prostředky obsahujícími rozpouštědla, musí být před vypráním důkladně vymáčány čistou vodou. Přitom musíte mít na paměti, že při vypouštění zbytků rozpouštědel do odpadní vody je nutné respektovat místní legislativu.
- ▶ V pračce nikdy nepoužívejte čisticí prostředky obsahující ředidla (např. prací benzin). Mohly by se poškodit součásti přístroje a vzniknout jedovaté páry. **Hrozí nebezpečí požáru a výbuchu!**
- ▶ V blízkosti pračky neskladujte ani nepoužívejte benzin, petrolej nebo jiné snadno vznětlivé látky. Horní kryt přístroje nepoužívejte jako odkládací plochu.
Nebezpečí požáru a výbuchu!
- ▶ Na horním krytu přístroje neskladujte žádné chemikálie (tekuté prací prostředky, pomocné prací prostředky). Mohou vyvolat změny barvy nebo také poškodit lak. Chemikálie, které se nedopatřením dostanou na povrch, neprodleně otřete utěrkou namočenou ve vodě.
- ▶ Barvicí, odbarvovací a odvápnovací prostředky musí být vhodné pro použití v pračce. Bezpodmínečně dbejte pokynů k použití výrobce.
- ▶ Odbarvovací prostředky mohou vést ke korozi kvůli svým sloučeninám obsahujícím síru. Odbarvovací prostředky se v pračce nesmí používat.
- ▶ Zabraňte styku nerezových povrchů s tekutými čisticími a dezinfekčními prostředky obsahujícími chlor nebo chlornan sodný. Působení těchto prostředků může vyvolat korozi nerezové oceli. Agresivní výpary roztoků chlorových bělidel mohou rovněž způsobit korozi. Proto neuchovávejte otevřené nádoby těchto prostředků v bezprostřední blízkosti přístrojů.
- ▶ Na čištění pračky se nesmí používat vysokotlaká myčka a proud vody.

Chlor a poškození součástí

- ▶ Čím více budete používat chlor, tím více se zvýší pravděpodobnost poškození součástí.

► Používání prostředků obsahujících chlor, jako je například chlornan sodný a prášková chlorová bělidla, může zničit ochrannou vrstvu nerezové oceli a vést ke korozi součástí. Prostředky obsahující chlor proto nepoužívejte. Místo nich používejte bělicí prostředky na bázi kyslíku.

Pokud přesto budete používat bělidla obsahující chlor, musíte bezpodmínečně vždy provést opatření pro odstranění nežádoucích účinků chloru. Jinak se mohou trvale a neopravitelně poškodit jak součásti pračky, tak také prádlo.

► Ošetření proti chloru musí být provedeno hned po bělení chlorem. Na ošetření proti chloru je vhodný peroxid vodíku a prací a bělicí prostředky na bázi kyslíku. Lázeň se mezitím nesmí vypustit.

Při ošetření sirnatanem se může vytvářet sádra, zvláště při používání tvrdé vody. Tato sádra se může usazovat v pračce nebo způsobit inkrustace na prádle. Doporučujeme, abyste dali přednost ošetření peroxidem vodíku před ošetřením sirnatanem, protože peroxid vodíku podporuje proces neutralizace chloru.

Přesná dávkování a teploty ošetření musí být nastaveny a zkontrolovány přímo na místě podle dávkování doporučených výrobcí pracích a pomocných prostředků. Také se musí zkontrolovat, zda v prádle nezůstává zbytkový aktivní chlor.

Příslušenství

► Součásti příslušenství se smí namontovat nebo vestavět jen tehdy, když jsou výslovně schválené společností Miele. Pokud budou namontovány nebo vestavěny jiné díly, zaniká veškerá záruka a/nebo ručení poskytované společností Miele.

Likvidace starého přístroje

► Když vyřazujete nebo dáváte k sešrotování staré pračky, zničte zámkové dvířek. Zabráníte tak hrajícím si dětem, aby se uzamkly a ohrozily svůj život.

Miele neodpovídá za škody, které vzniknou v důsledku nedbání bezpečnostních pokynů a varovných upozornění.

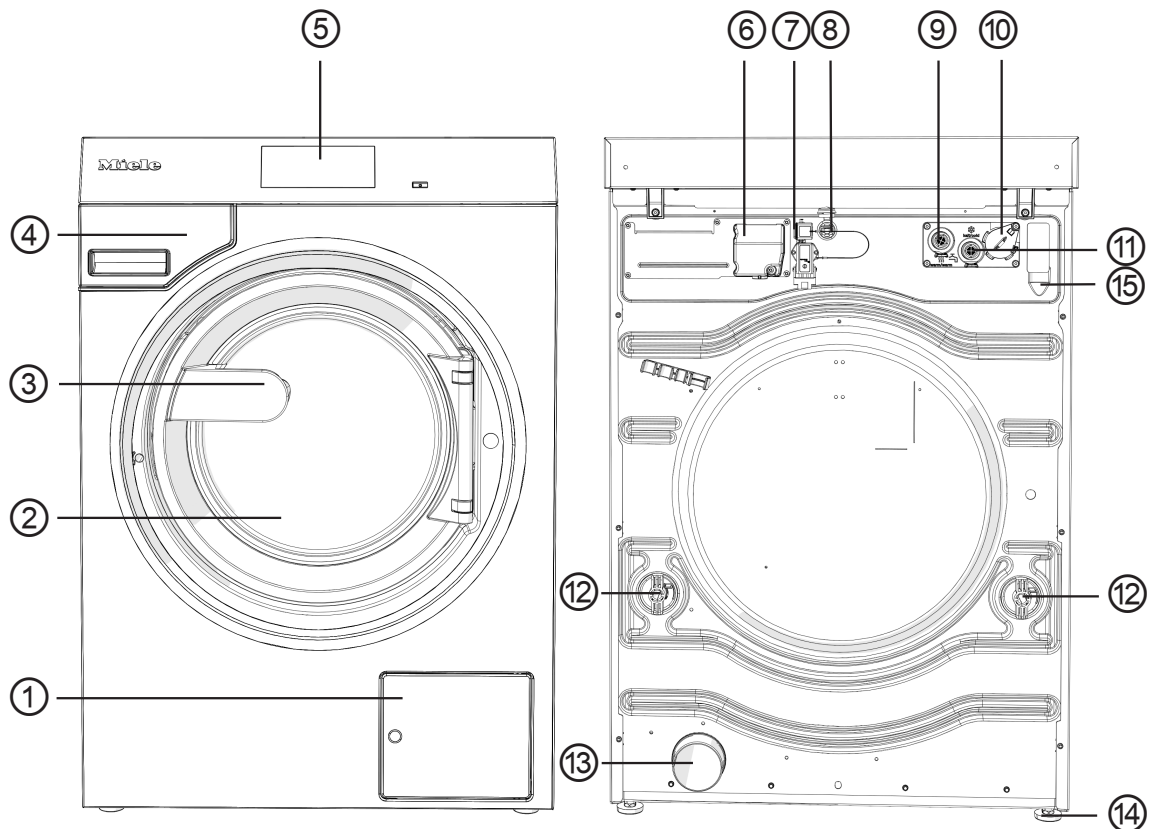

Popis přístroje



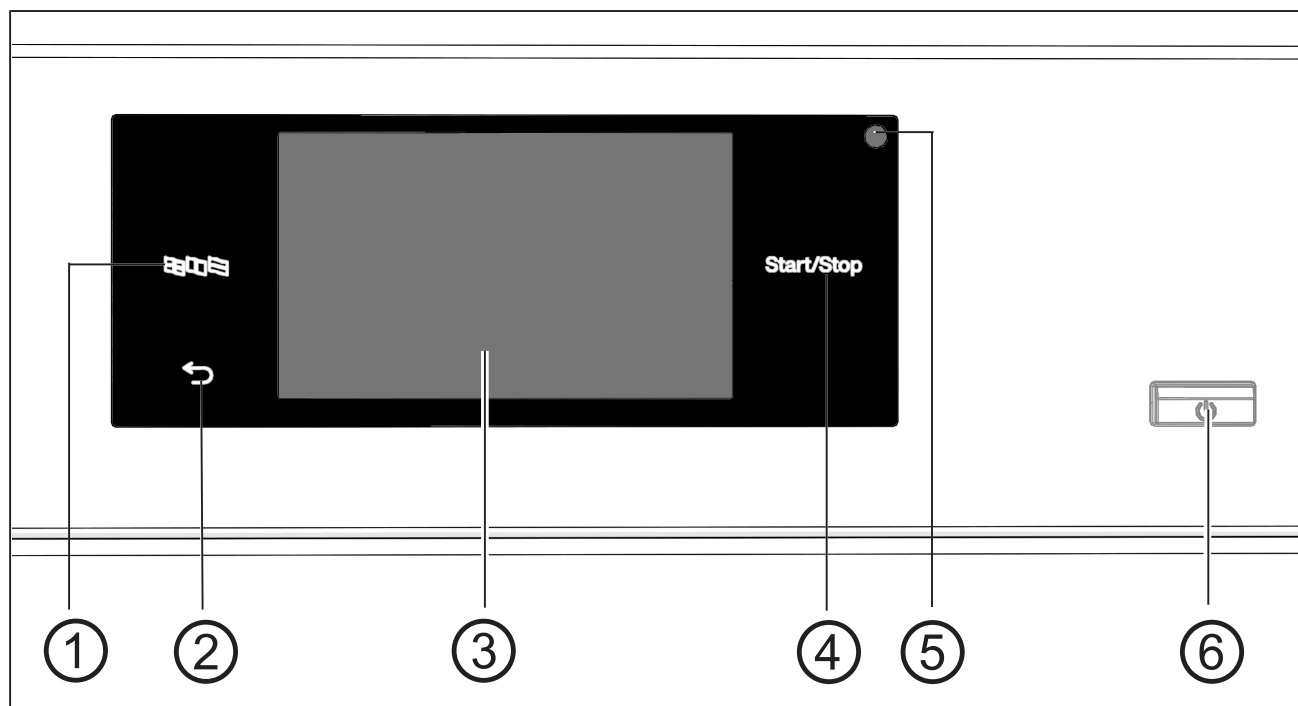

- ① kryt pro přístup k filtru pracího roztoku a vypouštěcímu čerpadlu příp. vypouštěcímu ventilu
- ② plnicí dvířka
- ③ madlo dvířek
- ④ zásuvka pracích prostředků
- ⑤ displej (další informace naleznete v kapitole „Obsluha“)
- ⑥ elektrická přípojka
- ⑦ rozhraní pro připojovací box
- ⑧ rozhraní pro LAN
- ⑨ přípojka teplé vody
- ⑩ rozhraní pro externí dávkování
- ⑪ přípojka studené vody
- ⑫ přepravní pojistka
- ⑬ odtok vody (u varianty s vypouštěcím ventilem)
- ⑭ šroubovací noha, nastavitelná (4 kusy)
- ⑮ přípojka vypouštěcí hadice (u varianty s vypouštěcím čerpadlem)

Ovládací panel



- ① **senzorové tlačítko jazyk** 
Pro volbu aktuálního jazyka pro ovládání.
Po skončení programu se znovu zobrazí jazyk uživatele.
- ② **senzorové tlačítko zpět** 
Návrat v menu o jednu úroveň.
- ③ **dotykový displej** se symboly specifickými dle systému
- ④ **senzorové tlačítko start/stop**
Spustí zvolený prací program a zastaví probíhající program. Jakmile senzorové tlačítko bliká, lze spustit zvolený program.
- ⑤ **optické rozhraní**
Pro servisní službu.
- ⑥ **tlačítko** 
Pro zapnutí a vypnutí pračky.

Senzorová tlačítka a dotykový displej

Senzorová tlačítka ,  a *start/stop* a vyobrazení na displeji reagují na dotyk prstu. Každý dotyk je potvrzen tónem tlačítka. Můžete změnit hlasitost tónu tlačítek nebo tóny vypnout (viz kapitola „Uživatelská úroveň“).

Špičatými nebo ostrými předměty jako např. tužkami můžete poškrábat ovládací panel se senzorovými tlačítky a dotykovým displejem.

Dotýkejte se ovládacího panelu jen prsty.

Hlavní menu

Po zapnutí pračky se na displeji objeví hlavní menu.

Z hlavního menu se dostanete do všech důležitých submenu.

Stisknutím symbolu  se kdykoli vrátíte k hlavnímu menu. Předtím nastavené hodnoty se neuloží.

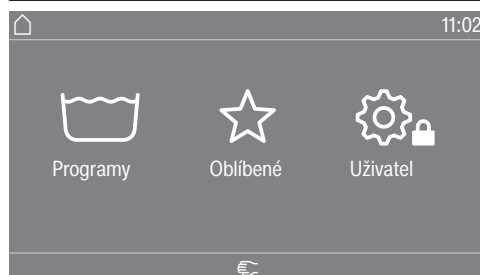

Menu „ Programy“

V tomto menu můžete volit prací programy.

Menu „ Oblíbené“

V tomto menu můžete vybrat 1 oblíbený program z celkem 24 oblíbených programů. Prací programy v menu *Oblíbené* může provozovatel upravit a uložit (viz kapitola „Uživatelská úroveň“, odstavec „Oblíbené programy“).

„ Uživatel“

V uživatelské úrovni můžete elektroniku pračky přizpůsobit měnícím se požadavkům (viz kapitola „Uživatelská úroveň“).

Výběrové seznamy

Příklady ovládání

Menu „Programy“ (jednoduchý výběr)



Tažením prstu na obrazovce můžete přetáčet doleva nebo doprava. Položte při tom prst na dotykový displej a pohybujte prstem v požadovaném směru.

Oranžová přetáčecí lišta indikuje, že následují další možnosti volby.

Pro zvolení pracího programu stiskněte název programu.

Displej přejde do základního menu zvoleného programu.

Menu „Funkce extra“ (vícenásobný výběr)

Abyste se dostali k volbě extra funkcí, musíte nejprve zvolit program, např. vyvářka.



Stiskněte jednu nebo několik *extra funkcí*, abyste je zvolili.

Aktuálně zvolené *extra funkce* se oranžově označí.

Pro opětovné zrušení *extra funkce* tuto *extra funkci* znovu stiskněte.

Senzorovým tlačítkem *OK* se označené *extra funkce* aktivují.

Nastavení číselných hodnot

V některých menu se mohou nastavovat číselné hodnoty.

V následujícím příkladu se provádí nastavení denního času. Jak se dostanete do této úrovně, je popsáno v kapitole „Uživatelská úroveň“.

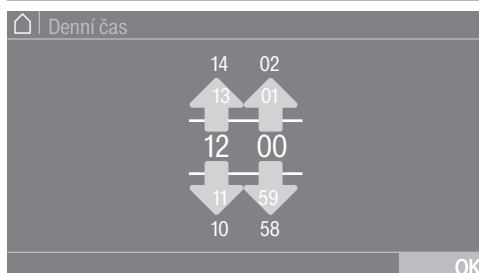

Čísla zadávejte tažením nahoru nebo dolů.

Položte prst na číslici, kterou chcete změnit, a pohybuje jí požadovaným směrem. Pomocí symbolu *OK* se nastavená číselná hodnota převezme.

Tip: U některých nastavení lze hodnotu nastavit také pomocí bloku číslic.

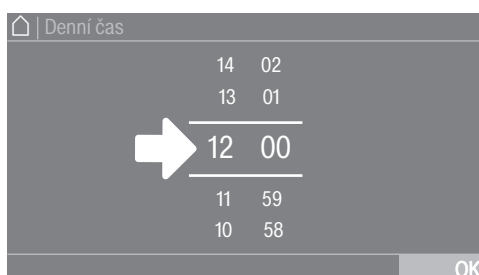

Když jen krátce stisknete číslice mezi oběma čarami, objeví se blok číslic.

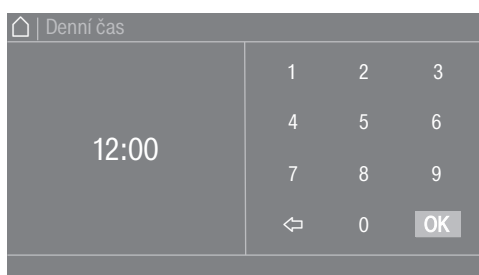

Jakmile zadáte platnou hodnotu, je symbol *OK* zeleně označený.

Stahovací menu

V následujícím příkladu jsou popsány údaje zobrazované k probíhajícímu pracímu programu. Jak se dostanete do této úrovně, je popsáno v kapitole „Spuštění programu – konec programu“.



Když se u horního okraje obrazovky uprostřed displeje objeví oranžový proužek, můžete si nechat zobrazit stahovací menu. Dotkněte se proužku a přejeďte prstem po displeji dolů.

Opuštění úrovně menu

- Pro návrat k předchozí obrazovce stiskněte symbol ↩.

Zadání, která jste dosud provedli a nepotvrdili tlačítkem OK, se neuloží do paměti.

Zobrazení nápovědy

U některých menu se zobrazuje Nápověda ve spodním řádku displeje.

- Stiskněte výběrovou oblast Nápověda pro zobrazení informací.
- Stiskněte výběrovou oblast Zavřít pro návrat k předchozí obrazovce.

Příprava praní

Vyprázdnění kapes

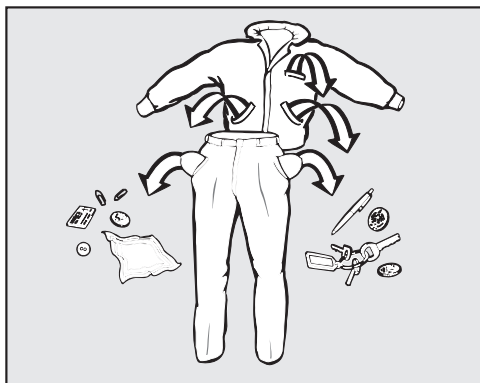

- Vyprázdněte všechny kapsy.

⚠ Poškození cizími předměty.

Hřebíky, mince, kancelářské sponky atd. mohou poškodit textilie a konstrukční součásti.

Před praním zkontrolujte prádlo ohledně cizích předmětů a odstraňte je.

Roztřídění prádla

- Roztřídte textilie podle barev a symbolů na etiketě pro ošetřování.

Předběžné ošetření skvrn

- Před praním odstraňte případné skvrny na textilích. Skvrny odstraníte tak, že se jich budete lehce dotýkat nezabarvujícím nebo neodbarvujícím hadříkem.

⚠ Poškození čisticími prostředky obsahujícími rozpouštědla. Čisticí benzin, prostředky na skvrny atd. mohou poškodit plastové díly. Při ošetřování textilií dbejte na to, aby nedošlo k potřísnění dílů z umělé hmoty.

⚠ Nebezpečí výbuchu v důsledku čisticích prostředků obsahujících rozpouštědla. Při používání čisticích prostředků obsahujících rozpouštědla může vzniknout výbušná směs. V pračce nepoužívejte čisticí prostředky obsahující rozpouštědla.

Všeobecné tipy

- Neperte textilie, které jsou deklarovány jako nevhodné pro praní v pračce (☒).
- Záclony: odstraňte háčky, šňůrky a pásy nebo je svažte do uzlíku.
- Podprsenky: přišijte nebo odstraňte uvolněné tvarovací součásti.
- obraťte prádlo naruby, pokud to doporučuje výrobce textilie.
- Zapněte klasické zipy, suché zipy, háčky a očka.
- Povlaky peřin a polštářů zapněte, aby se do nich nedostalo drobné prádlo.
- Další tipy najdete v dokumentu „Přehled programů“.

Naplnění a zapnutí pračky

Naplnění pračky

- Připravte pračku.
 - Zapněte pračku tlačítkem .
- Rozsvítí se uvítací obrazovka.
- Za madlo otevřete plnicí dvířka.

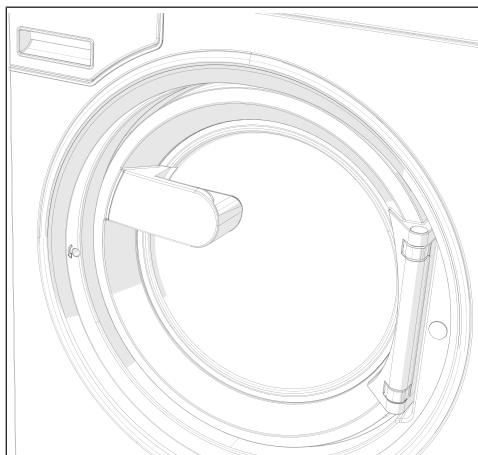

- Vložte rozvinuté prádlo do bubnu a volně je rozložte.

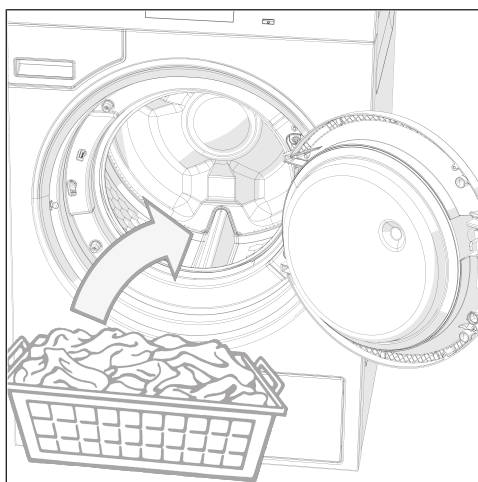

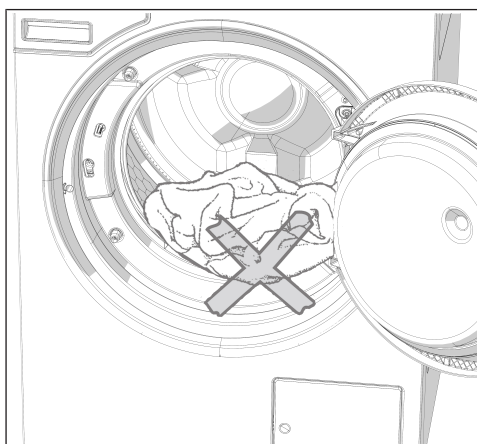

⚠ Dávejte pozor, aby se prádlo nepřiskříplo mezi plnicími dvířky a plnicím otvorem.

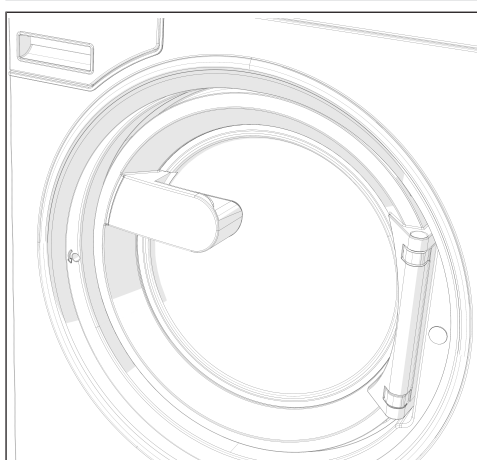





- Zavřete plnicí dvířka přitlačením až do zaklapnutí.

Plnicí dvířka zaklapnou, nejsou ale ještě uzamčená. Jakmile se přístroj spustí, plnicí dvířka se automaticky uzamknou.

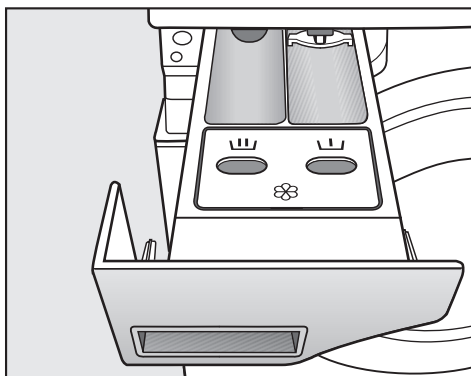
Praní se zásuvkou pracích prostředků

Přidání pracího prostředku přes zásuvku pracích prostředků



- Pro standardní programy dejte práškový prací prostředek pro hlavní praní do dávkovacího zásobníku . Pokud si to přejete, dejte prací prostředek pro předeprání do dávkovacího zásobníku , zjemňující prostředek do předního dávkovacího zásobníku .

Samostatná aviváž nebo tužení

- Zvolte program extra máchání.
- V případě potřeby upravte počet otáček odstředování.

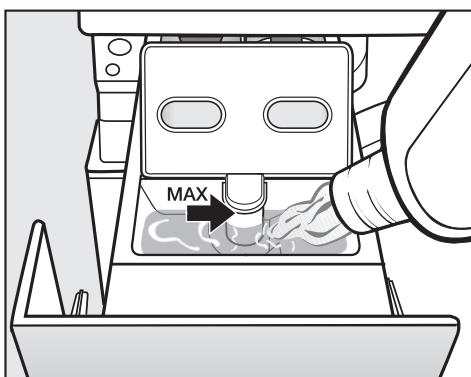

- Avivážní prostředek, tužidlo nebo tekutý škrob dávejte do komory . **Dbejte maximální výšky naplnění.**
- Stiskněte tlačítko *start/stop*.

Samostatné škrobení

- Škrobicí prostředek dávkujte a připravujte podle údajů na obalu.
- Zvolte program škrobení.
- Naplňte škrobem komoru .
- Stiskněte tlačítko *start/stop*.

Tip: Po několika samostatných nebo automatických škrobeních vyčistěte zásuvku pracích prostředků.

Používání barvicích nebo odbarvovacích a odvápnovacích prostředků

Barvicí nebo odbarvovací a odvápnovací prostředky musí být vhodné pro použití v pračkách. Bezpodmínečně dbejte pokynů k použití výrobce.

Dávkování pracího prostředku

Dávkování pracího prostředku

Zásadně se vyhýbejte předávkování, protože vede ke zvýšené tvorbě pěny.

- Nepoužívejte silně pěnivé prací prostředky.
- Respektujte údaje výrobce pracího prostředku.

Dávkování závisí na:

- množství prádla
- tvrdosti vody
- stupni znečištění prádla

Dávkované množství pracího prostředku

Zohledněte tvrdost vody a respektujte údaje výrobce pracího prostředku.

Tvrdosti vody

rozmezí tvrdosti	celková tvrdost v mmol/l	německá - tvrdost °dH
měkká (I)	0–1,5	0–8,4
střední (II)	1,5–2,5	8,4–14
tvrdá (III)	nad 2,5	nad 14

Jestliže neznáte rozmezí tvrdosti vody, informujte se u Vašeho vodárenského podniku.

Volba programu

Programy

Pro zvolení programu máte různé možnosti.

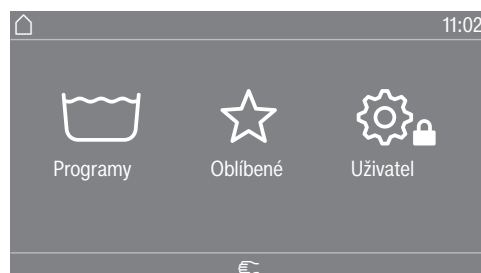

Můžete zvolit program v menu Programy.

- Stiskněte výběrovou oblast Programy.

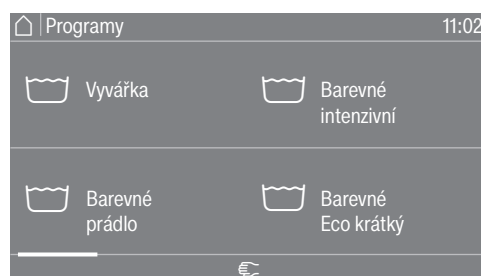

- Táhněte prstem na displeji doprava, dokud se neobjeví požadovaný program.
- Stiskněte dle systému specifické symboly na dotykovém displeji.

Displej přejde do základního menu pracího programu.

Oblíbené

Alternativně můžete zvolit program v menu Oblíbené.

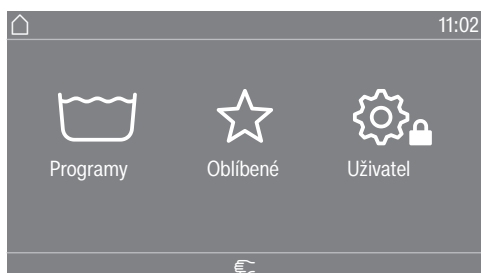

- Stiskněte výběrovou oblast Oblíbené.



- Táhněte prstem na displeji doprava, dokud se neobjeví požadovaný program.
- Stiskněte dle systému specifické symboly na dotykovém displeji.

Displej přejde do základního menu pracího programu.

U oblíbených programů je většina nastavení již definovaná a nelze je změnit.

Volba nastavení programu

Volba množství
naplnění

Abyste umožnili na naplnění závislé externí dávkování a provedení upraveného programu, můžete u některých programů uvést množství naplnění.

- Stiskněte výběrovou oblast Hmotnost (kg).

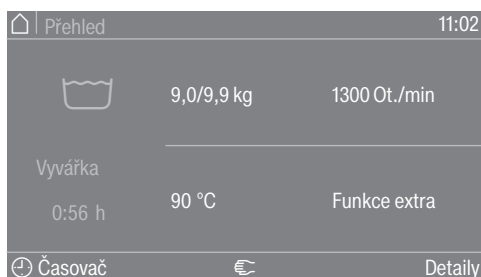

- Zadejte platnou hodnotu množství naplnění.

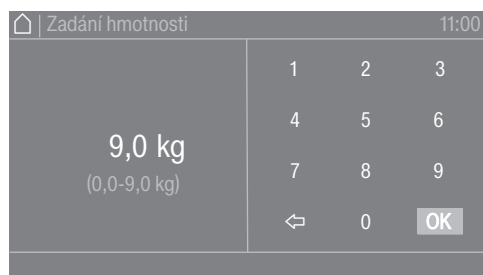

■ Stiskněte symbol OK.

Displej přejde do menu Přehled.

Volba teploty

Můžete změnit přednastavenou teplotu pracího programu.

- Stiskněte výběrovou oblast Teplota (°C).



- Z přednastavení zvolte požadovanou teplotu.

Displej se vrátí do menu Přehled.

Když zvolíte výběrovou oblast Nastavit jemnější, můžete přímým zadáním nastavit další teploty v disponibilním teplotním rozsahu.

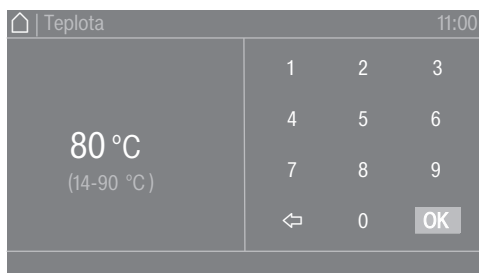

- V poli tlačítek zvolte požadovanou hodnotu.
- Stiskněte symbol OK.

Displej se vrátí do menu Přehled.

Teplotu lze zvolit jen v rozsahu uvedeném pod aktuálním nastavením, např. (14–90 °C).

Volba počtu otáček

Můžete změnit přednastavený počet otáček odstředování pracího programu.

- Stiskněte výběrovou oblast Počet otáček (ot./min).

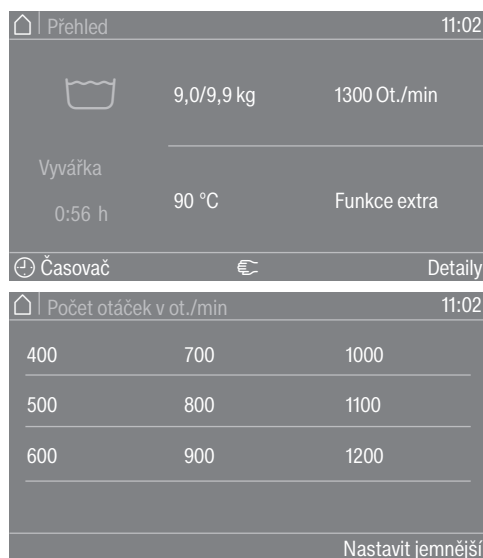

- Z přednastavení zvolte požadovaný počet otáček odstředování.

Displej se vrátí do menu Přehled.

Když zvolíte výběrovou oblast Nastavit jemnější, můžete nastavit další otáčky v disponibilním rozsahu počtu otáček.



- V poli tlačítek zvolte požadovanou hodnotu.
- Stiskněte symbol OK.

Displej se vrátí do menu Přehled.

Počet otáček lze zvolit jen v rozsahu uvedeném pod aktuálním nastavením, např. (0/400–1300 ot/min).

Spuštění programu – konec programu**Spuštění programu**

Jakmile je možné spustit program, pomalu bliká sensorové tlačítko *start/stop*.

- Stiskněte sensorové tlačítko *start/stop*.

Uzamknou se dvířka (symbol ) a spustí se prací program.



Tip: Ve stahovacím menu si můžete nechat zobrazit zvolenou teplotu, počet otáček odstředování a zvolené extra funkce.

Pokud byl zvolen čas předvolby startu (🕒 Časovač), zobrazuje se na displeji vlevo dole.



Když zvolíte výběrovou oblast **i** Program - info, zobrazí se všechny důležité informace k programu.

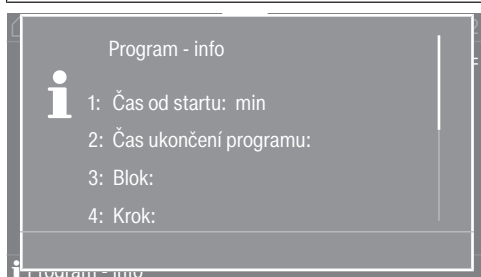

Po uplynutí času předvolby startu nebo ihned po spuštění se na displeji zobrazuje doba trvání programu. Navíc se na displeji zobrazuje průběh programu.

Podle nastavení zvoleného v uživatelské úrovni příp. v programu přejde přístroj po skončení programu do ochrany proti pomačkání. Dvířka zůstanou uzamčená. Dvířka lze kdykoli odemknout tlačítkem *start/stop*.

Vyjmutí prádla

- Otevřete dvířka.
- Vyjměte prádlo.

Nevyjmuté prádlo se při dalším praní může srazit nebo může zabarvit jiné prádlo.
Vyjměte všechny kusy prádla z bubnu.

- Zkontrolujte těsnění na dvířkách, zda na něm nejsou cizí tělesa.
- Vypněte pračku tlačítkem ⏻.

Tip: Nechte pootevřenou zásuvku pracích prostředků, aby mohla vyschnout.

Pomoc při poruchách

Nouzové odblokování dvířek při výpadku napětí

Nedají se otevřít plnicí dvířka.

⚠ Pozor! Nebezpečí vyvolané otáčejícím se bubnem a nebezpečí opaření.
Před nasazením klíče Torx je nutné zajistit, aby přístroj nebyl pod napětím, aby stál bubnen a v přístroji nebyla voda.

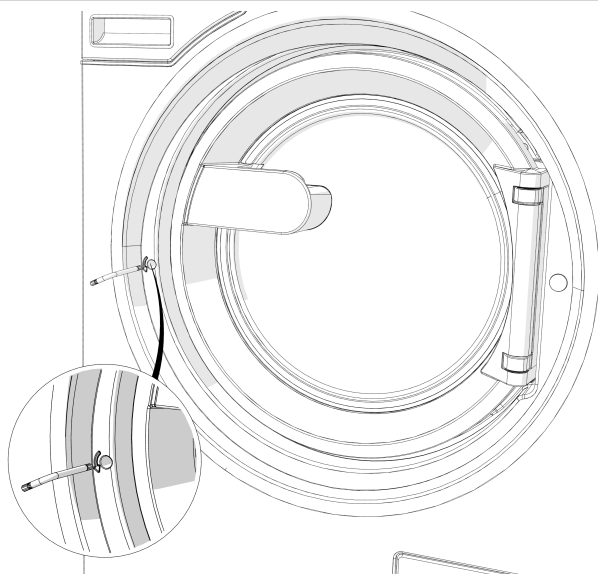

- Otočte odblokovací prvek s šestihranem klíčem Torx T 40 o dvě celé otáčky **proti směru hodinových ručiček (doleva)**.

Tip: Současným přitlačením dvířek se usnadní otáčení nouzového odblokování.

Odblokovací prvek je umístěný proti dorazu dvířek ve výšce madla dvířek (viz vyobrazení).

Odblokovací prvek nesmíte v žádném případě otáčet doprava.
Poškození zámku dvířek.

Zřetelně poleví odpor otáčení. Když má odblokovací prvek volný chod, jsou dvířka odblokována.

Tip: Není nutné otáčet odblokovací prvek zpět.

Dvířka se nyní dají otevřít.

cs - Co udělat, když ...

Servisní služba

Při poruchách podejte prosím zprávu servisní službě.

Servisní služba vyžaduje model, sériové číslo (SN) a číslo materiálu (M.-Nr.). Tyto údaje najdete na typovém štítku. Typový štítek naleznete při otevřených dvířkách nahoře v kroužku dvířek nebo nahoře na zadní straně přístroje:

Model	
SN:	/ 0 0 0 0 0 0 0 0 0
Art.-Nr.	Mat -Nr.
IBN	

Symbolické vyobrazení

Sdělte servisní službě také chybové hlášení na displeji přístroje.

V případě výměny se smí používat výhradně originální náhradní díly (také v tomto případě servisní služba vyžaduje model, sériové číslo (SN) a číslo materiálu (M.-Nr.)).

Pomoc při poruchách

Většinu poruch a chyb, k nimž může dojít při běžném provozu, můžete odstranit sami. V mnoha případech můžete ušetřit čas a peníze, protože nemusíte volat servisní službu.

Následující tabulky Vám mají pomoci při nalezení a odstranění příčin poruchy nebo chyby. Mějte však na paměti:

⚠ Opravy elektrických přístrojů smí provádět jen pověření kvalifikovaní pracovníci. Neodborně provedené opravy mohou uživatele vystavit značným nebezpečím.

Nedá se spustit žádný prací program

Problém	Příčina a odstranění
Displej zůstane tmavý a nesvítí ani neblinká senzorové tlačítko start/stop.	<p>Pračka je bez proudu.</p> <ul style="list-style-type: none">■ Zkontrolujte, zda je pračka zapnutá.■ Zkontrolujte, zda je pračka elektricky připojená.■ Zkontrolujte, zda je v pořádku pojistka instalace budovy. <p>Pračka se automaticky vypnula z důvodů úspory elektrické energie.</p> <ul style="list-style-type: none">■ Tlačítkem  pračku znovu zapněte.
Displej hlásí: F -chyba zámku dvířek. Lze pokračovat pomocí tlačítka „Start/Stop“.	<p>Dvířka nejsou správně zajištěná. Nemohl zaklapnout zámek dvířek.</p> <ul style="list-style-type: none">■ Zavřete dvířka znovu.■ Spusťte program znovu. <p>Pokud se chybové hlášení objeví znovu, zavolejte servisní službu.</p>
Je tmavý displej a pomalu blinká senzorové tlačítko start/stop.	<p>Displej se automaticky vypíná pro úsporu elektrické energie.</p> <ul style="list-style-type: none">■ Stiskněte některé tlačítko. Displej se opět zapne.

Problém	Příčina a odstranění
Program je v předstartovní masce a senzorové tlačítko <i>start/stop</i> neblinká.	Plnicí dvířka jsou jen přivřená, ale nikoli správně zavřená. <ul style="list-style-type: none"><li data-bbox="609 273 1481 309">■ Zkontrolujte, zda jsou plnicí dvířka správně zavřená.

Storno programu a chybové hlášení

Problém	Příčina a odstranění
<p>⚠F - chyba odtoku vody. Pokud nepomůže opětovné spuštění přístroje, zavolejte servisní službu.</p>	<p>Je ucpaný nebo omezený odtok vody. Je příliš vysoko umístěná vypouštěcí hadice.</p> <ul style="list-style-type: none"> ■ Vyčistěte filtr pracího roztoku a vypouštěcí čerpadlo. ■ Maximální výtlačná výška je 1 m.
<p>⚠F - chyba přívodu vody. Pokud nepomůže opětovné spuštění přístroje, zavolejte servisní službu.</p>	<p>Je zavřený nebo omezený přívod vody.</p> <ul style="list-style-type: none"> ■ Zkontrolujte, zda je dostatečně otevřený vodovodní kohoutek. ■ Zkontrolujte, zda není zalomená přívodní hadice.
	<p>Je příliš nízký tlak vody.</p> <ul style="list-style-type: none"> ■ Zapněte nastavení nízký tlak vody (viz kapitola „Uživatelská úroveň“, odstavec „Nízký tlak vody“).
	<p>Jsou ucpaná sítko na přívodu vody.</p> <ul style="list-style-type: none"> ■ Vyčistěte sítko (viz kapitola „Čištění a ošetřování“, odstavec „Čištění sítek na přívodu vody“).
<p>⚠ Teplota pro dezinfekci je nedostačující</p>	<p>Během dezinfekčního programu nebylo dosaženo potřebné teploty.</p> <ul style="list-style-type: none"> ■ Pračka neprovedla dezinfekci řádně. ■ Spusťte program znovu.
<p>⚠ Chyba F . Nepomůže-li opětovné spuštění přístroje, zavolejte servisní službu.</p>	<p>Vyskytuje se závada.</p> <ul style="list-style-type: none"> ■ Odpojte pračku od elektrické sítě. ■ Než pračku znovu připojíte k elektrické síti, počkejte nejméně 2 minuty. ■ Pračku znovu zapněte. ■ Spusťte program znovu. Pokud se chybové hlášení objeví znovu, zavolejte servisní službu.

Na displeji je chybové hlášení

Problém	Příčina a odstranění
<p>i Dávkovací zásobník je prázdný</p>	<p>Je prázdný jeden ze zásobníků na prací prostředek pro externí dávkování.</p> <ul style="list-style-type: none"> ■ Naplňte zásobníky na prací prostředek.
<p>i Hygiena info: Spustte program minimálně na 60°C</p>	<p>Při posledním praní byl zvolen prací program s teplotou nižší než 60 °C nebo program <i>odčerpávání/odstředování</i>.</p> <ul style="list-style-type: none"> ■ Spustte program nejméně s 60 °C nebo program Čištění přístroje.
<p>i F - chyba přívodu vody. Pokud nepomůže opětovné spuštění přístroje, zavolejte servisní službu.</p>	<p>Je zablokovaný nebo omezený přítok teplé vody.</p> <ul style="list-style-type: none"> ■ Zkontrolujte, zda je dostatečně otevřený kohoutek teplé vody. ■ Zkontrolujte, zda není zalomená přívodní hadice.
<p>i Prádlo není optimálně odstředěné</p>	<p>V závěrečném odstředování nebylo dosaženo nastaveného počtu otáček odstředování kvůli příliš velké nevyváženosti.</p> <ul style="list-style-type: none"> ■ Zkontrolujte, zda pračka stojí svisle. ■ Odstředte prádlo znovu.
<p>i Propustný přístroj</p>	<p>Pračka nebo vypouštěcí ventil netěsní.</p> <ul style="list-style-type: none"> ■ Zavřete vodovodní kohoutek. ■ Zavolejte servisní službu.

Neuspokojivý výsledek praní

Problém	Příčina a odstranění
Při použití tekutého pracího prostředku není prádlo čisté.	<p>Tekuté prací prostředky neobsahují bělidla. Nelze odstranit skvrny od ovoce, kávy nebo čaje.</p> <ul style="list-style-type: none"> ■ Používejte práškové prací prostředky obsahující bělidla. ■ Naplňte komoru  solí na skvrny a dávkovací kouli tekutým pracím prostředkem. ■ Do zásuvky pracích prostředků nikdy nedávejte společně tekutý prací prostředek a sůl na skvrny.
Na vypraných tmavých textilích jsou bílé zbytky podobné pracímu prostředku.	<p>Prací prostředek obsahuje ve vodě nerozpustné složky (zeolity) na změkčení vody. Ty se usadily na textilích.</p> <ul style="list-style-type: none"> ■ Po usušení se pokuste odstranit tyto zbytky kartáčem. ■ Tmavé textilie perte příště pracími prostředky bez zeolitů. Tekuté prací prostředky většinou neobsahují zeolity.
Nevyčistí se správně textilie se zvláště silným zašpiněním obsahujícím tuk.	<ul style="list-style-type: none"> ■ Zvolte program s přepráním. Provedte přeprání s tekutým pracím prostředkem. ■ Při hlavním praní používejte nadále běžné práškové prací prostředky.
	<p>Pro silně zašpiněné pracovní oděvy se pro hlavní praní doporučují zvláštní zesilovače praní. Informujte se prosím v obchodě s pracími a čisticími prostředky.</p>
Na vypraném prádle ulpívají pružné šedé zbytky (tukové skvrny).	<p>Bylo nadávkováno příliš málo pracího prostředku. Prádlo bylo silně zašpiněné tukem (oleje, masti).</p> <ul style="list-style-type: none"> ■ Při takovém znečištění prádla buď přidejte více pracího prostředku, nebo použijte tekutý prací prostředek. ■ Před příštím praním nechte proběhnout program praní bez prádla s teplotou 60 °C a s tekutým pracím prostředkem.

Všeobecné problémy s pračkou

Problém	Příčina a odstranění
Automatická pračka během praní nestojí klidně.	Nohy přístroje nestojí rovnoměrně a nejsou zajištěné. <ul style="list-style-type: none"> ■ Vyrovnejte automatickou pračku, aby stála stabilně, a zakontruje nohy přístroje.
Výskyt neobvyklých čerpacích hluků.	Nejedná se o závadu. Srkavé zvuky na začátku a na konci čerpání jsou normální.
V zásuvce pracích prostředků zůstanou větší zbytky pracího prostředku.	Průtočný tlak vody je nedostatečný. <ul style="list-style-type: none"> ■ Vyčistěte sítko na přívodu vody. Práškové prací prostředky ve spojení se změkčovacími prostředky mají sklon k lepení. <ul style="list-style-type: none"> ■ Vyčistěte zásuvku pracích prostředků a příště dávejte do přihrádky nejprve prací prostředek a teprve potom změkčovací prostředek.
Avivážní prostředek se nevyplachuje úplně nebo v komoře ☼ zůstává stát příliš mnoho vody.	Není správně usazená násoska nebo je ucpaná. <ul style="list-style-type: none"> ■ Vyčistěte násosku, viz kapitola „Čištění a ošetřování“, odstavec „Čištění zásuvky pracích prostředků“.
Na displeji je cizí jazyk.	Bylo změněno nastavení jazyka. <ul style="list-style-type: none"> ■ Pračku vypněte a znovu zapněte. Na displeji se objeví nastavený jazyk uživatele. Jazyk uživatele byl změněn. <ul style="list-style-type: none"> ■ Nastavte obvyklý jazyk (viz kapitola „Uživatelská úroveň“, odstavec „Jazyk“).
Pračka neodstředila prádlo jako obvykle. Prádlo je ještě mokré.	Při závěrečném odstředování byla změřena velká nevyváženost a automaticky se snížil počet otáček. <ul style="list-style-type: none"> ■ Do bubnu dávejte vždy velké i malé kusy prádla, abyste dosáhli lepšího rozložení.
Buben stojí, ale program běží dál.	Chyba v průběhu programu <ul style="list-style-type: none"> ■ Tlačítkem ① pračku vypněte a znovu zapněte. ■ Povšimněte si hlášení na displeji. ■ Stiskněte tlačítko <i>start/stop</i>. Buben se opět otáčí a program pokračuje.

cs - Co udělat, když ...

Nedají se otevřít dvířka

Problém	Příčina a odstranění
Nelze otevřít dvířka.	Během praní jsou dvířka uzamčená. <ul style="list-style-type: none">■ Stiskněte sensorové tlačítko <i>start/stop</i>.■ Zvolte <i>Přerušení programu</i> nebo <i>Přidat prádlo</i>. Dvířka se odemknou a můžete je otevřít.
	V bubnu je voda a pračka ji nemůže odčerpat. <ul style="list-style-type: none">■ Vyčistěte vypouštěcí systém podle popisu v odstavci „Otevření dvířek při ucpaném odtoku a/nebo výpadku proudu“.
Po skončení programu nebo po stornování programu je na displeji Ochlazování nebo komfortní ochlazování.	Pro ochranu před opařením se dvířka nedají otevřít při teplotě pracího roztoku nad 55 °C. <ul style="list-style-type: none">■ Počkejte, dokud neklesne teplota v bubnu a nezmizí zobrazení na displeji.
Displej hlásí: F - chyba zámku dvířek. Zavolejte servisní službu.	Je zablokovaný zámek dvířek. <ul style="list-style-type: none">■ Zavolejte servisní službu.

Otevření dvířek při ucpaném odtoku a/nebo výpadku proudu

⚠ Odpojte přístroj od elektrické sítě.

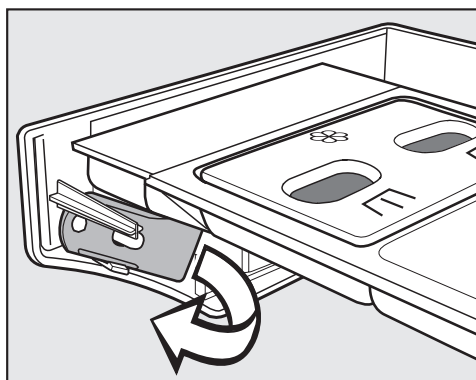

- Na vnitřní straně panelu zásuvky pracích prostředků je otvírač krytu pro přístup k vypouštěcímu systému.
U variant s aretovanou zásuvkou pracích prostředků je otvírač součástí příbalu/příslušenství.
Vyjměte otvírač.

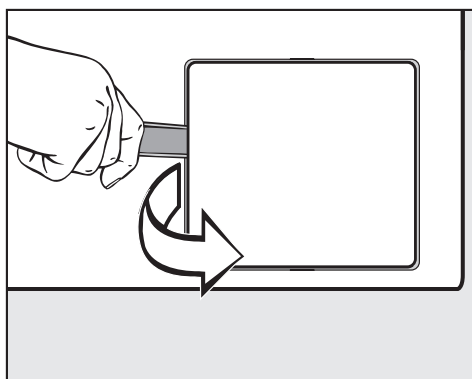

- Otevřete kryt pro přístup k vypouštěcímu systému.

Když je ucpaný odtok, může se v automatické pračce nacházet větší množství vody.

⚠ Jestliže se krátce předtím pralo s vysokou teplotou, hrozí nebezpečí opaření!

- Postavte pod kryt nějakou nádobu.

Nevyšroubujte filtr pracího roztoku úplně.

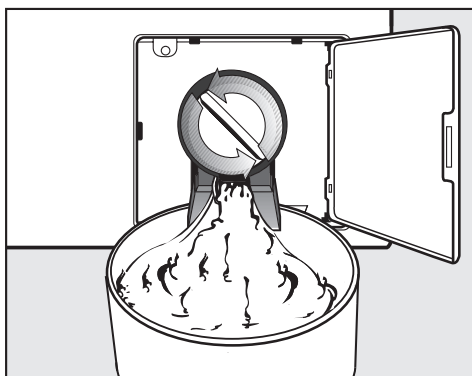

- Vyšroubovávejte filtr pracího roztoku, dokud nebude vytékat voda.
- Pro přerušení vypouštění vody filtr pracího roztoku opět zašroubujte.

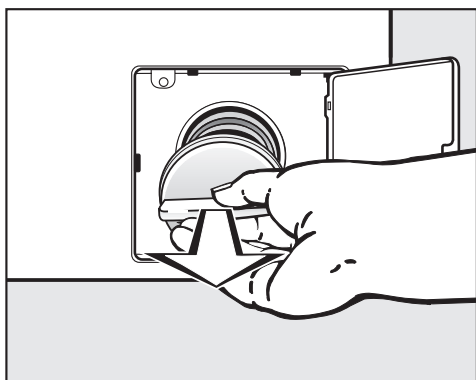

- Až nebude vytékat voda, filtr pracího roztoku úplně vyšroubujte.
- Filtr pracího roztoku důkladně vyčistěte.

cs - Co udělat, když ...

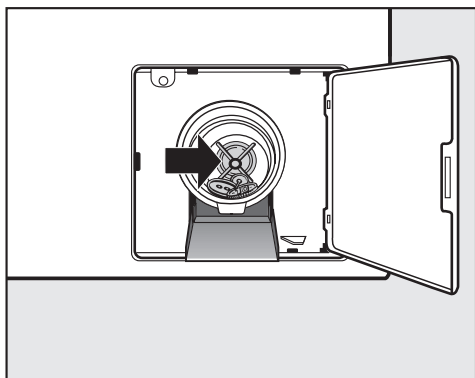

- Zkontrolujte, zda se dá snadno otáčet lopatkou vypouštěcího čerpadla, a případně odstraňte cizí předměty (knoflíky, mince apod.) a vyčistěte vnitřek.
- Nasadte opět filtr pracího roztoku a pevně ho zašroubujte.

⚠ Pokud filtr pracího roztoku znovu nenasadíte a nezašroubujete, bude z automatické pračky vytékat voda.

Provedení s vypouštěcím ventilem

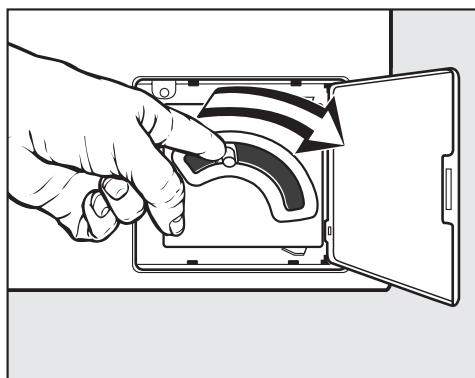

- U provedení s vypouštěcím ventilem zatlačte dolů páčku pro nouzové vypouštění a pevně ji držte, dokud bude vytékat voda.

Údaje přístroje PWM 909

Elektrické připojení

Napájecí napětí	viz typový štítek
Frekvence	viz typový štítek
Příkon	viz typový štítek
Odběr proudu	viz typový štítek
Potřebné jištění	viz typový štítek
Topný výkon	viz typový štítek

Instalační rozměry PWM 909

Šířka pláště (bez namontovaných dílů)	692 mm
Výška pláště (bez namontovaných dílů)	1012 mm
Hloubka pláště (bez namontovaných dílů)	718 mm
Celková šířka přístroje	700 mm
Celková výška přístroje	1020 mm
Celková hloubka přístroje	730 mm
Minimální šířka otvoru pro přepravu	800 mm
Minimální vzdálenost mezi stěnou a zadní stranou přístroje	400 mm
Průměr otvoru pro dvířka	370 mm
Úhel otevření dvířek	180°

Hmotnost a zatížení podlahy

Hmotnost netto	viz instalační plán
Max. zatížení podlahy za provozu	viz instalační plán

Emisní hodnoty

Hladina akustického tlaku na pracovišti dle EN ISO 11204/11203	< 70 dB(A) re 20 µPa
Hladina akustického výkonu, EN ISO 9614-2	< 80 dB(A)

WiFi

Kmitočtové pásmo WiFi modulu	2,400–2,4835 GHz
Maximální vysílaný výkon WiFi modulu	< 100 mW

Bezpečnost výrobku

Použité normy k bezpečnosti výrobku

EN 60335-1, EN 50571, IEC 60335-1, IEC 60335-2-7,

EN 50570, IEC 60335-2-11

EU prohlášení o shodě

Miele tímto prohlašuje, že tato pračka odpovídá směrnici 2014/53/EU.

Úplný text prohlášení o shodě EU je dostupný na jedné z následujících internetových adres:

- Na www.miele.de/professional/index.htm v „Produkte“, „Download“
- Na <http://www.miele.de/professional/gebrauchsanweisungen-177.htm> uvedením názvu výrobku nebo výrobního čísla

Bezpečnostné pokyny a varovné upozornenia	41
Rozšírená dokumentácia.....	41
Používanie na stanovený účel.....	41
Predvídateľné chybné používanie.....	42
Technická bezpečnosť.....	43
Prevádzkové zásady.....	44
Chlór a poškodenie súčastí.....	46
Príslušenstvo.....	46
Likvidácia starého prístroja.....	46
Popis prístroja	47
Popis prístroja.....	47
Ovládací panel.....	48
Obsluha	49
Senzorové tlačidlá a dotykový displej.....	49
Hlavné menu.....	49
Príklady obsluhy.....	50
Príprava prania.....	52
Vyprázdenie vreciek.....	52
Triedenie bielizne.....	52
Predbežné ošetrovanie škvŕn.....	52
Všeobecné tipy.....	53
Naplnenie a zapnutie práčky.....	54
Naplnenie práčky.....	54
Pranie so zásuvkou pracích prostriedkov.....	56
Pridávanie pracieho prostriedku cez zásuvku pracích prostriedkov.....	56
Samostatná aviváž, tužidlá alebo škrob.....	56
Samostatné škrobenie.....	56
Používanie farbiacich /odfarbovacích ako aj odvápnovacích prostriedkov.....	56
Dávkovanie pracieho prostriedku.....	57
Voľba programu.....	57
Voľba nastavenia programu.....	58
Štart programu - koniec programu.....	61
Čo robiť, keď	63
Pomoc pri poruche.....	63
Servisná služba.....	64
Pomoc pri poruchách.....	64
Nedá sa spustiť žiaden prací program.....	65
Storno programu a chybové hlásenie.....	66
Na displeji je chybové hlásenie.....	67
Neuspokojivý výsledok prania.....	68
Všeobecné problémy s práčkou.....	69
Dvierka sa nedajú otvoriť.....	70
Otvorenie dvierok pri upchanom odtoku a/alebo výpadku prúdu.....	70

sk - Obsah

Technické údaje	73
Údaje prístroja PWM 909	73
elektrické pripojenie	73
Inšalačné rozmery PWM 909	73
Hmotnosť a zaťaženie podlahy.....	73
Hodnoty emisií	73
WiFi	73
Bezpečnosť produktu	74
EU prehlásenie o zhode	74

Rozšírená dokumentácia

Tento dokument obsahuje základné informácie. Úplný návod na použitie a ďalšie dokumenty k Vášmu prístroju nájdete na internetovej stránke Miele:

<https://www.miele.sk/professional/servis-52.htm>



Na získanie dokumentov potrebujete označenie typu alebo výrobné číslo Vášho profesionálneho prístroja. Tieto údaje nájdete na prístroji na typovom štítku.

Táto práčka zodpovedá predpísaným bezpečnostným nariadeniam. Nesprávne používanie môže napriek tomu viesť k poškodeniu osôb a vecí.

Skôr ako začnete práčku používať, pozorne si prečítajte návod na použitie. V návode na použitie sú dôležité pokyny ohľadne montáže, bezpečnosti, použitia a údržby. Tým chránite seba a zabránite škodám na práčke.

Miele výslovne upozorňuje na to, že si treba prečítať a dodržiavať kapitolu o inštalácii práčky a bezpečnostné pokyny a upozornenia.

Miele nezodpovedá za škody, ktoré vzniknú v dôsledku nedodržania týchto pokynov.

Uschovajte si tento návod na obsluhu a odovzdajte ho prípadnému následnému majiteľovi.

Ak budú ďalšie osoby poučené o používaní práčky, musia im byť tieto bezpečnostné pokyny a upozornenia sprístupnené a/alebo vysvetlené.

Používanie na stanovený účel

- ▶ Práčka je určená výhradne na pranie textílií, ktoré výrobca na etike- te označuje ako vhodné na pranie. Použitie na iné účely môže byť nebezpečné. Výrobca nezodpovedá za škody spôsobené ne- správnym používaním alebo nesprávnou obsluhou.
- ▶ Práčku je potrebné prevádzkovať v súlade s návodom na použitie, pravidelne ju servisovať a kontrolovať jej funkčnosť.
- ▶ Práčka nie je určená na vonkajšie použitie.

- ▶ Neumiestňujte práčku v priestoroch ohrozených mrazom. Zamrznuté hadice sa môžu roztrhnúť alebo prasknúť. Pri teplotách pod bodom mrazu sa môže znížiť spoľahlivosť elektroniky.
- ▶ Táto práčka je určená na profesionálne použitie.
- ▶ Ak je práčka prevádzkovaná v priemyselnej oblasti, potom ju smie obsluhovať len zručný/ zaškolený personál. Ak je prístroj prevádzkovaný vo verejne prístupnom priestore, musí prevádzkovateľ zaistiť jej bezpečné používanie.
- ▶ Táto práčka sa nesmie prevádzkovať na nestabilných miestach (napr. na lodiach).
- ▶ Osoby, ktoré vzhľadom na svoje fyzické, zmyslové alebo duševné schopnosti, alebo sú neskúsené alebo neznalé, nie sú schopné práčku bezpečne obsluhovať, nesmú práčku používať bez dozoru alebo poučenia zodpovednej osoby.
- ▶ Deti mladšie ako osem rokov sa nesmú samé pohybovať v blízkosti práčky, iba ak sú pod stálym dozorom.
- ▶ Deti staršie ako 8 rokov smú práčku obsluhovať bez dozoru len ak im bolo používanie práčky vysvetlené tak, že ju dokážu bezpečne obsluhovať. Deti musia byť schopné rozoznať a chápať možné nebezpečenstvo v prípade chybnjej obsluhy.
- ▶ Deťom nesmú práčku čistiť alebo používať bez dozoru.
- ▶ Dohliadajte na deti ktoré sa pohybujú v blízkosti práčky. Nenechajte deti nikdy hrať sa s práčkou.
- ▶ Dezinfekčné programy sa nesmú prerušiť, pretože inak bude nedostatočný výsledok dezinfekcie. Prevádzkovateľ musí zabezpečiť štandard dezinfekcie tepelných ako aj chemotermyckých procesov vhodnými skúškami ako bežnú rutinu.

Predvídateľné chybné používanie

- ▶ V práčke nikdy nepoužívajte čistiace prostriedky obsahujúce rozpúšťadla (napr. prací benzín). Mohli by sa poškodiť časti prístroja a vzniknúť jedovaté výpary. **Hrozí nebezpečenstvo požiaru a výbuchu!**
- ▶ Keď periete pri vysokých teplotách, myslite na to, že sa priezorové sklo zohrieva. Zabráňte preto deťom dotýkania sa priezorového skla počas prania.
Hrozí nebezpečenstvo popálenia!
- ▶ Po každom praní zatvorte plniace dvierka. Zabráňte tým pokúšať sa deťom liezť do práčky, skrývať tam rôzne predmety alebo vlezenu malých zvierat.
- ▶ Nepoškodzujte, neodstraňujte alebo neobchádzajte bezpečnostné zariadenia a ovládacie prvky práčky.

- ▶ Prístroje s poškodenými ovládacími prvkami alebo izoláciou sa nesmú prevádzkovať pokiaľ nebudú opravené.
- ▶ Voda vznikajúca pri praní je prací roztok a nie pitná voda! Odvádzajte tento prací roztok do na to určeného odpadového systému.
- ▶ Pred vyberaním bielizne sa vždy presvedčte, či bubon stojí. Ak siahnete do bubna, ktorý sa stále otáča, hrozí značné riziko poranenia.
- ▶ Pri zatváraní plniacich dvierok dbajte na to, aby sa vaše končatiny nedostali do medzery medzi dvierka a rám.
Pozor: Plniace dvierka práčky sa automaticky zatvoria hneď po spustení práčky.
- ▶ Pri používaní a kombinovaní pomocných pracích prostriedkov a špeciálnych produktov dbajte bezpodmienečne na pokyny výrobcov. Príslušný prostriedok používajte len tak, ako to stanovil výrobca, aby ste zabránili poškodeniu materiálov a silným chemickým reakciám.

Technická bezpečnosť

- ▶ Pred inštaláciou skontrolujte práčku na vonkajšie viditeľné poškodenia. Poškodená práčka sa nesmie inštalovať ani uvádzať do prevádzky.
- ▶ Elektrická bezpečnosť tejto práčky je zabezpečená len vtedy, keď je pripojená k systému s ochranným vodičom, nainštalovaným podľa predpisov. Je veľmi dôležité, aby bolo splnenie tejto základnej požiadavky prekontrolované a v prípade pochybností bola elektrická inštalácia budovy preverená kvalifikovaným odborníkom. Miele nezodpovedá za škody spôsobené chýbajúcim alebo prerušeným ochranným vodičom.
- ▶ Neodborne vykonané opravy môžu užívateľa vystaviť nepredvídateľnému nebezpečenstvu, za ktoré výrobca neručí. Opravy smie vykonávať len autorizovaný odborný personál Miele, inak pri následných škodách nevzniká nárok na záruku.
- ▶ Na práčke nevykonávajte žiadne úpravy, ktoré nie sú výslovne povolené firmou Miele.
- ▶ V prípade poruchy, alebo počas čistenia a ošetrovania je potrebné práčku odpojiť od elektrického napájania. Práčka je len vtedy elektricky odpojená od siete, ak
 - je vytiahnutá sieťová zástrčka práčky zo zásuvky alebo
 - je vypnutá poistka od inštalácie budovy, alebo
 - je úplne vyskrutkovaná skrutkovacia poistka inštalácie budovy.

Ďalšie informácie sa nachádzajú v kapitole Inštalácia, odstavec elektrické pripojenie.

- ▶ Práčka smie byť pripojená na prívod vody len pomocou dodanej sady hadíc. Staré sady hadíc nesmiete opätovne používať. Kontrolujte sady hadíc v pravidelných intervaloch. Sady hadíc môžete potom včas vymeniť a zabrániť škodám spôsobeným vodou.
- ▶ V prípade únikov odstráňte ich príčinu skôr, než začnete znovu práčku prevádzkovať. Pri úniku vody okamžite odpojte práčku od elektrickej siete!
- ▶ Pokazené časti sa smú vymeniť len za originálne náhradné diely Miele. Len pri týchto dieloch ručí Miele za to, že spĺňajú v plnom rozsahu bezpečnostné požiadavky.
- ▶ Pre túto práčku platia predpisy a úpravy nemeckého zákonného úrazového poistenia (DGUV). Kontroly sa odporúča vykonávať v súlade s pravidlami a predpismi nemeckého zákonného havarijného poistenia - DGUV100-500 /kapitola 2.6/ odsek 4. Skúšobný protokol potrebný pre skúšobnú dokumentáciu je k dispozícii u servisnej služby Miele.
- ▶ Dodržujte pokyny v kapitole „Nastavenie a pripojenie“ ako aj v kapitole „Technické údaje“.
- ▶ Sieťová zástrčka práčky musí byť vždy prístupná, aby bolo možné kedykoľvek práčku odpojiť od elektrického napájania.
- ▶ Pre trvalé pripojenie musia byť na strane inštalácie k dispozícii odpojenia všetkých pólov.
- ▶ Ak je plánované pevné elektrické pripojenie, musí existovať možnosť odpojiť práčku od elektrickej siete vypínačom odpojújúcim všetky póly. Sieťový vypínač sa musí nachádzať v bezprostrednej blízkosti práčky a musí byť stále rozpoznateľný, prístupný a ľahko dosiahnuteľný.

Prevádzkové zásady

- ▶ Maximálna kapacita plnenia pre PWM 909 je 9,0 kg suchej bielizne. Čiastočne zníženú kapacitu náplne pre jednotlivé programy nájdete v dokumente „Prehľad programov“.
- ▶ Pred uvedením práčky do prevádzky odstráňte prepravnú poistku (viď kapitola „Inštalácia“, odstavec „Odstránenie prepravnej poistky“). Neodstránená prepravná poistka môže pri odstreďovaní spôsobiť poškodenie práčky a vedľa stojaceho nábytku alebo prístrojov.
- ▶ Nikdy sa nepokúšajte otvoriť plniace dvierka práčky násilím. Plniace dvierka sa dajú otvoriť len vtedy, keď sa na displeji zobrazí príslušné upozornenie.
- ▶ Netlačte počas chodu prístroja kmitajúcu jednotku dozadu.
- ▶ Pri zatváraní plniacich dvierok hrozí nebezpečenstvo pomliaždenia a porezania medzi rámom dvierok a otvorom bubna a aj na pántoch. Pozor: Akonáhle sa stroj rozbehne, plniace dvierka sa automaticky zatvoria!

► Pri dlhšej neprítomnosti zatvorte vodovodný kohútik (napr. počas dovolenky), najmä ak v blízkosti práčky nie je podlahový odtok (gulička).

► Dbajte na to, aby ste s bielizňou neprali žiadne cudzie telesá (napr. klince, ihly, mince, kancelárske svorky). Cudzie telesá môžu poškodiť časti prístroja (napr. praciú vaňu, prací bubon). Poškodené časti môžu zase poškodiť bielizeň.

► So správnym množstvom pracieho prostriedku nie je potrebné práčku odvápnovať. Ak je Vaša práčka predsa len silne zväpnená a odvápnenie je nutné, použite špeciálne odvápnovacie prostriedky s ochranou voči korózii. Tieto špeciálne odvápnovacie prostriedky dostanete u Vášho špeciálneho predajcu Miele alebo u servisnej služby Miele. Prísne dodržujte pokyny uvedené na odvápnovacom prostriedku.

► Textilie, ktoré boli ošetrené čistiacimi prostriedkami obsahujúcimi rozpúšťadlá sa musia pred vypraním dobre vyplákať v čistej vode. Pri tom je potrebné dbať na to, aby boli zvyšky rozpúšťadiel odvádzané do odpadovej vody za dodržiavania lokálnych zákonov.

► V práčke nikdy nepoužívajte čistiace prostriedky obsahujúce rozpúšťadla (napr. prací benzín). Mohli by sa poškodiť časti prístroja a vzniknúť jedovaté výpary. **Hrozí nebezpečenstvo požiaru a výbuchu!**

► V blízkosti prístroja neskladujte ani nepoužívajte benzín, petrolej alebo iné ľahko horľavé látky. Kryt prístroja nepoužívajte ako odkladaciu plochu.

Nebezpečenstvo požiaru a výbuchu!

► Na kryte prístroja neskladujte žiadne chemikálie (tekuté pracie prostriedky, pomocné pracie prostriedky). Môžu vyvolať zmeny farby alebo poškodiť lak. Chemikálie, ktoré sa nechtiac dostanú na povrch utrite bezodkladne utierkou namočenou vo vode.

► Farbiace prostriedky, odfarbovače a prostriedky na odstraňovanie vodného kameňa musia byť vhodné na použitie v práčkach. Dbajte bezpodmienečne na pokyny na použitie dané výrobcom.

► Odfarbovacie prostriedky textílií obsahujú zlúčeniny síry, ktoré môžu vyvolať koróziu. V práčke sa nesmú používať odfarbovacie prostriedky.

► Zabráňte kontaktu nerezových povrchov s tekutými čistiacimi a dezinfekčnými prostriedkami obsahujúcimi chlór alebo chlórnan sodný. Pôsobenie týchto prostriedkov môže viesť ku korózii nehrdzavejúcej ocele. Agresívne výpary roztokov chlórnych bielidiel môžu taktiež spôsobiť koróziu. Nenechávajte preto otvorené nádoby s týmito prostriedkami v bezprostrednej blízkosti prístrojov.

► Na čistenie práčky sa nesmie použiť žiadny vysokotlakový čistič ani prúd vody.

Chlór a poškodenie súčastí

- ▶ S rastúcim používaním chlóru sa zvyšuje pravdepodobnosť poškodenia súčastí.
- ▶ Používanie prostriedkov obsahujúcich chlór, ako je napríklad chlórnan sodný a práškové chlórové bielidlá môžu zničiť ochrannú nerezovú vrstvu a viesť ku korózii súčastí. Upustite preto od používania prostriedkov obsahujúcich chlór. Používajte miesto nich bieliace prostriedky na báze kyslíka.

Ak sa napriek tomu pri špeciálnych znečisteniach použijú bielidlá obsahujúce chlór, musíte bezpodmienečne vykonať krok odstraňujúci nežiadúce účinky chlóru. V opačnom prípade sa môžu tak súčasti práčky ako aj bielizeň trvalo a neopraviteľne poškodiť.

- ▶ Ošetrovanie proti chlóru musí prebehnúť priamo po bielení chlórrom. Na ošetrovanie proti chlóru sú vhodné peroxid vodíka ako aj pracie prostriedky a bielidlá na báze kyslíka. Kúpeľ sa medzi tým nesmie vypustiť.

Pri ošetrovaní so tiosíranom sa môže predovšetkým pri tvrdej vode tvoriť sadra. Táto sadra sa môže usadzovať v práčke alebo tvoriť na bielizni inkrustáciu. Ošetrovanie peroxidom vodíka sa na rozdiel od tiosíranu odporúča, pretože peroxid vodíka podporuje neutralizačný proces chlóru.

Presné dávkovacie množstvá a teploty ošetrovania je potrebné nastaviť a skontrolovať priamo na mieste podľa odporúčení výrobcov pracieho a pomocného prostriedku. Tiež je potrebné otestovať, či v bielizni neostáva zostatkový aktívny chlór.

Príslušenstvo

- ▶ Príslušenstvo sa smie namontovať a vbudovať len ak je výslovne povolené spoločnosťou Miele. Ak sa zabudujú iné diely, stráca sa nárok na záruku, ručenie a/alebo zodpovednosť za výrobok.

Likvidácia starého prístroja

- ▶ Keď vyradíte staré práčky alebo ich likvidujete, zničte zámky dvierok. Zabráňte tak tomu, že sa deti pri hre uzamknú a ich život bude ohrozený.

Miele nezodpovedá za škody, ktoré vzniknú v dôsledku nedodržania bezpečnostných pokynov a varovných upozornení.

Popis prístroja

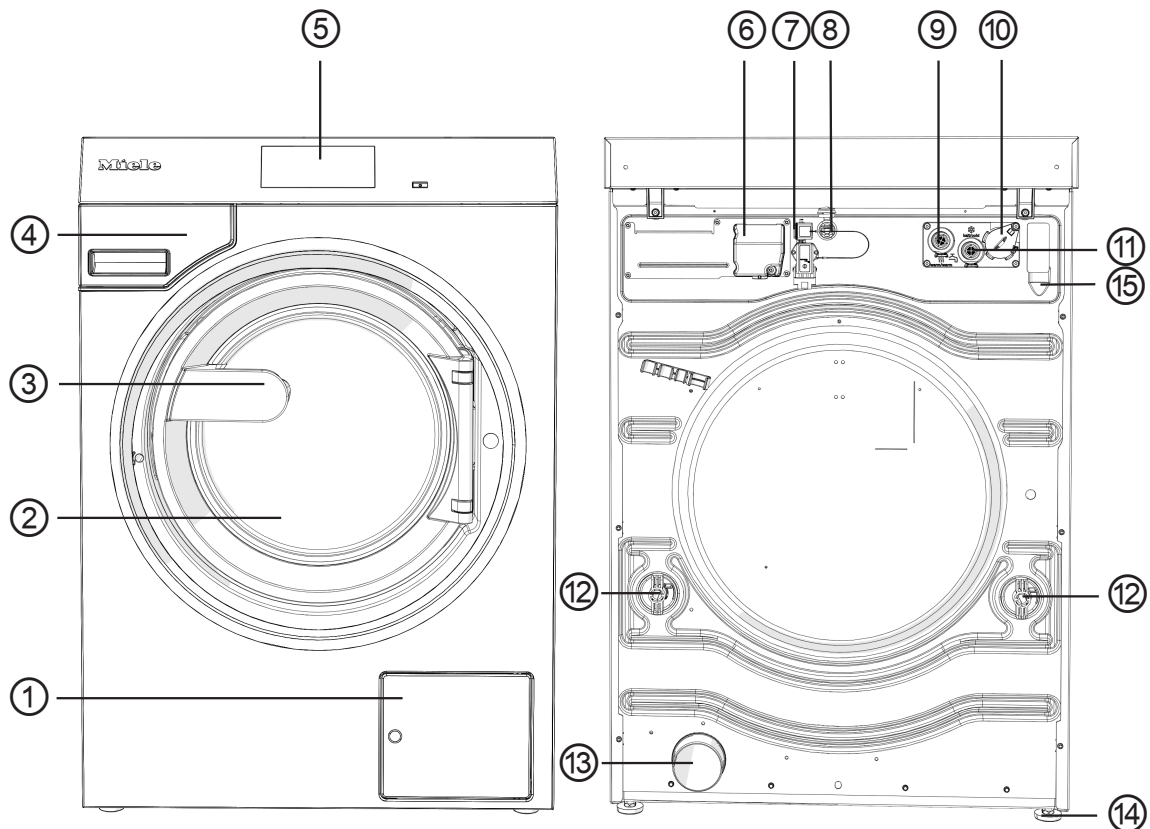

- ① kryt pre filter pracieho roztoku, vypúšťacie čerpadlo, prípadne vypúšťací ventil a núdzové otváranie dvierok
- ② plniace dvierka
- ③ rúčka dvierok
- ④ zásuvka pracích prostriedkov
- ⑤ displej (ďalšie informácie nájdete v kapitole „Obsluha“)
- ⑥ elektrické pripojenie
- ⑦ rozhranie pre konektorový box
- ⑧ rozhranie pre LAN
- ⑨ prípojka teplej vody
- ⑩ rozhranie pre externé dávkovanie
- ⑪ prípojka studenej vody
- ⑫ prepravná poistka
- ⑬ odtok vody (pri variante odtokový ventil)
- ⑭ skrutkovacia noha (4 kusy) nastaviteľné
- ⑮ pripojenie vypúšťacej hadice (pri variante vypúšťacieho čerpadla)

Ovládací panel

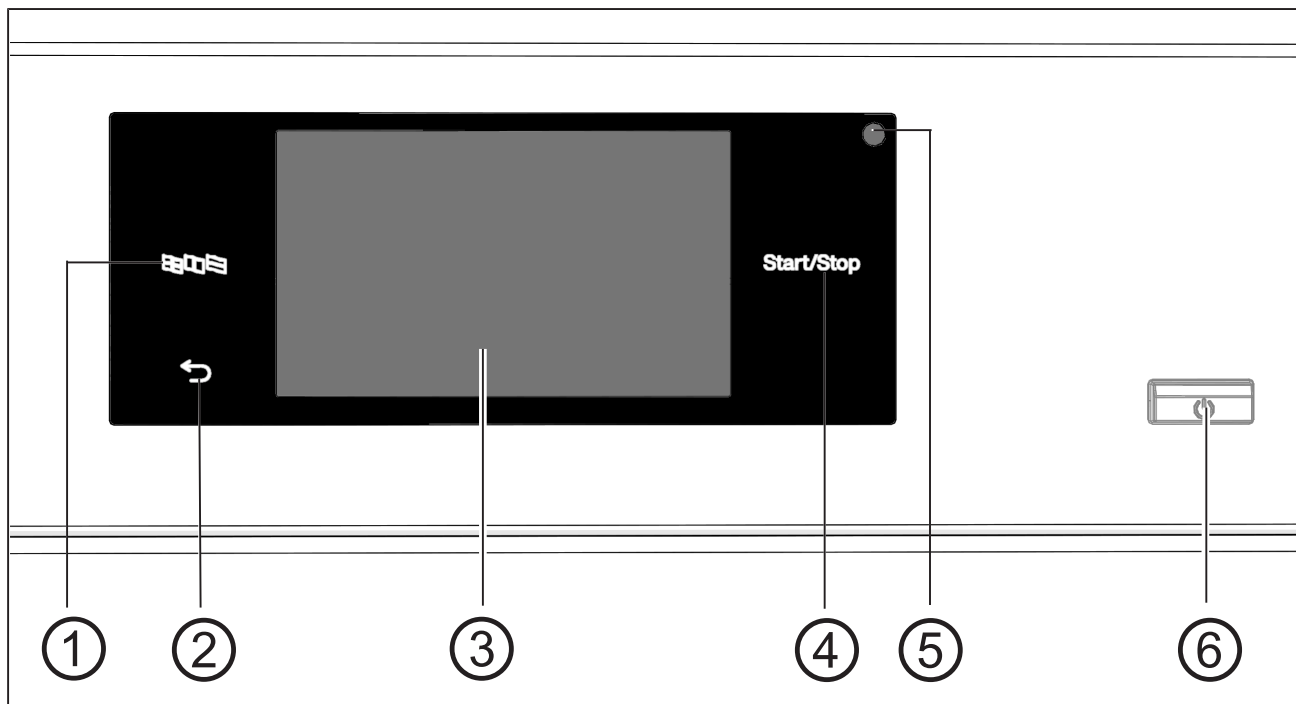

① **senzorové tlačidlo jazyk** 
Pre voľbu aktuálneho jazyka na ovládanie.
Po skončení programu sa opäť zobrazí
jazyk užívateľa.

② **senzorové tlačidlo späť** 
Zapína v režime o úroveň späť.



③ **dotykový display** so systémovo špecifickými symbolmi

④ **senzorové tlačidlo štart/stop**
Spúšťa zvolený prací program a zastavuje program ktorý beží. Akonáhle bliká senzorové tlačidlo, môže sa zvolený program spustiť.

⑤ **optické rozhranie**
Pre servisnú službu.

⑥ **tlačidlo** 
Na zapnutie a vypnutie práčky.

Senzorové tlačidlá a dotykový displej

Senzorové tlačidlá ,  a *start/stop* ako aj zobrazenia na displeji reagujú na dotyk prstov. Každý dotyk je potvrdený tónom tlačidla. Hlasitosť tónu tlačidiel môžete zmeniť alebo vypnúť (viď kapitola „Užívateľská úroveň“).

Ovládací panel so senzorovými tlačidlami a dotykový displej môžete špicatými alebo ostrými predmetmi, ako napr. ceruzkami poškrabať.

Ovládacieho panelu sa dotýkajte len prstami.

Hlavné menu

Po zapnutí práčky sa na displeji zobrazí hlavné menu.

Z hlavného menu sa dostanete do všetkých dôležitých submenu.

Dotykom na symbol  sa kedykoľvek dostanete späť do hlavného menu. Predtým nastavené hodnoty sa neuložia.

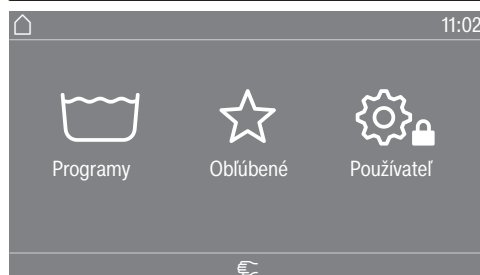

Menu „ Programy“

V tomto menu môžete vybrať pracie programy.

Menu „ Oblíbené“

V tomto menu môžete zvoliť 1 obľúbený program z celkových 24 obľúbených programov. Pracie programy v menu *Oblíbené* si môže užívateľ prispôbiť a uložiť (viď kapitola „Používateľská úroveň“, odstavec „Oblíbené programy“).

„ Používateľ“

V užívateľskej úrovni môžete prispôbiť elektroniku práčky meniacim sa požiadavkám (viď kapitola „Používateľská úroveň“).

Výberové zoznamy

Príklady obsluhy

Menu „Programy“ (jednoduchý výber)



Potiahnutím cez obrazovku môžete rolovať doľava alebo doprava. Položte pritom prst na dotykový displej a pohybujte ním do želaného smeru.

Oranžová lišta s ikonami zobrazuje, že nasledujú ďalšie možnosti menu.

Pre výber pracieho programu stlačte názov programu.

Displej prejde do základného menu zvoleného programu.

Menu „Extra funkcie“ (viacnásobný výber)

Aby ste sa dostali do úrovne pre výber Extra funkcie, musíte najprv zvoliť jeden program, napr. vyvárka.



Pre výber jednej alebo niekoľkých *extra funkcií* ich stlačte.

Aktuálne zvolené *extra funkcie* sa označia oranžovým.

Na opätovné zrušenie *extra funkcie* túto *extra funkciu* znovu stlačte.

Senzorovým tlačidlom *OK* sa označené *extra funkcie* aktivujú.

Nastavenie číselných hodnôt

V niektorých menu môžete nastaviť hodnoty číslic.

V nasledujúcom prípade sa vykoná nastavenie denného času. Ako so do tejto úrovne dostanete je popísané v kapitole „Používateľská úroveň“.

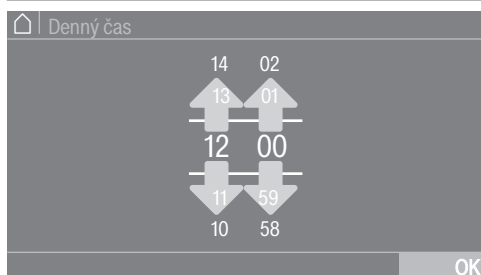

Čísla zadávajúte potiahnutím smerom hore alebo dole.

Položte prst na číslicu, ktorú je potrebné zmeniť a pohybujte prstom do želaného smeru. Symbolom *OK* sa prevezme nastavená číselná hodnota.

Tip: V niektorých nastaveniach je možné hodnotu nastaviť tiež pomocou bloku číslic.

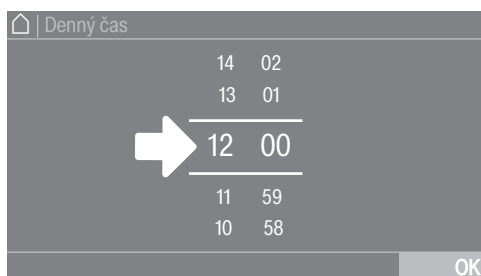

Keď krátko stlačíte číslice medzi dvoma líniami, zobrazí sa blok číslic.

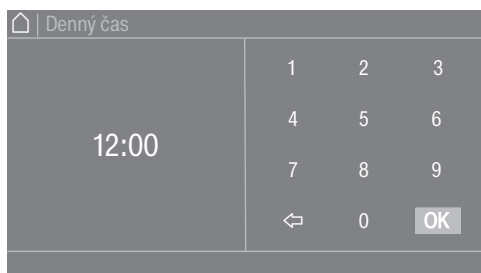

Akonáhle ste zadali platnú hodnotu, je symbol *OK* označený zeleným.

Rolovacie menu

V nasledujúcom príklade sa popisuje zobrazenie k prebiehajúcejmu praciemu programu. Ako sa do tejto úrovne dostanete je popísané v kapitole „Štart programu - Koniec programu“.



Ak sa na hornom okraji obrazovky v strede displeja zobrazí oranžový prúžok, môžete si nechať zobraziť rolovacie menu. Dotknite sa prúžka a potiahnite prstom po displeji smerom dole.

Opustenie úrovne menu

- Stlačte symbol ↩, aby ste sa dostali k predchádzajúcej obrazovke. Zadania, ktoré ste doteraz vykonávali a nepotvrdili pomocou OK sa neuložia.

Zobrazenie pomoci

Pri niektorých menu sa zobrazuje Nápoveda v spodnom riadku displeja.

- Dotknite sa oblasti výberu Nápoveda, aby sa zobrazili pokyny.
- Dotknite sa oblasti výberu Zatvoriť, aby ste sa vrátili k predchádzajúcej obrazovke.

Príprava prania

Vyprázdnenie vreciek

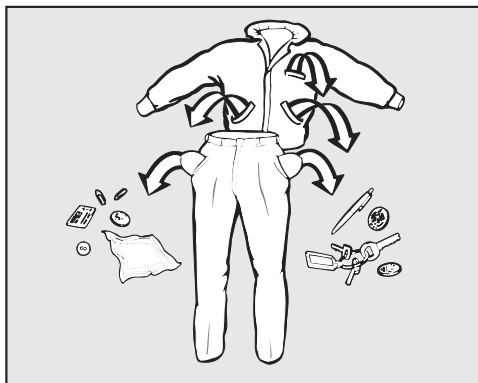

- Vyprázdnite všetky vrecká.

⚠ Poškodenia cudzími telesami.

Klince, mince, kancelárske spinky atď. môžu poškodiť textílie a jednotlivé diely.

Skontrolujte bielizeň pred praním na cudzie telesá a odstráňte ich.

Triedenie bielizne

- Roztriedte textílie podľa farieb a symbolov na etiketách o ošetrovaní.

Predbežné ošetrovanie škvŕn

- Prípadné škvŕny na textíliách odstráňte pred praním. Ľahkými dotykmi a nefarbiacou handričkou odstráňte škvŕny.

⚠ Poškodenie čistiacími prostriedkami obsahujúcimi rozpúšťadlá. Čistiaci benzín, prostriedky na škvry atď. môžu poškodiť plastové časti. Pri ošetrovaní textílií dbajte na to, aby nedošlo k postriekaniu častí z umelej hmoty čistiacim prostriedkom.

⚠ Nebezpečenstvo výbuchu čistiacími prostriedkami obsahujúcimi rozpúšťadlá. Pri používaní čistiacich prostriedkov obsahujúcich rozpúšťadlá môže vzniknúť výbušná zmes. V práčke nepoužívajte čistiace prostriedky obsahujúce rozpúšťadlá.

Všeobecné tipy

- Neperte textílie, ktoré sú deklarované ako nevhodné pre pranie v práčke (☒).
- Záclony: odstráňte šnúrky a pásiky, alebo ich zviažte do vrecúška.
- Podprsienky: prišite alebo odstráňte uvoľnené kostice.
- Obráťte vnútornú stranu navonok, ak to tak odporúča výrobca textílie.
- Zapnite zipsy, suché zipsy, háčiky a očka.
- Obliečky perín a vankúšov zapnite, aby sa do nich nedostali drobné časti.
- Ďalšie tipy nájdete v dokumente „Prehľad programov“.

Naplnenie a zapnutie práčky

Naplnenie práčky

- Pripraviť práčku.
 - Zapnite práčku tlačidlom .
- Rozsvieti sa uvítacia obrazovka.
- Potiahnutím za rúčku otvorte plniace dvierka.

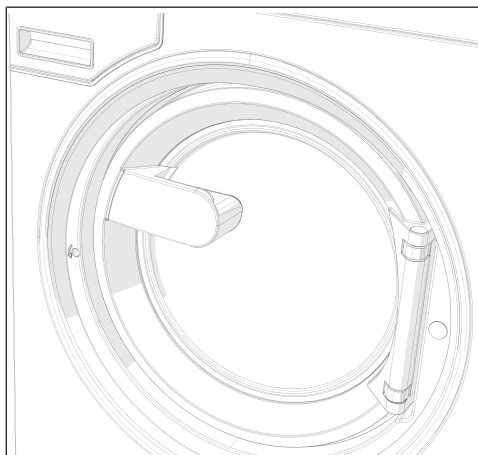

- Vložte voľne do bubna rozvinutú bielizeň.

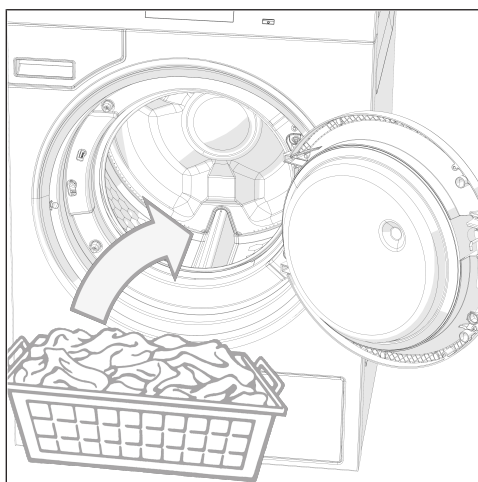

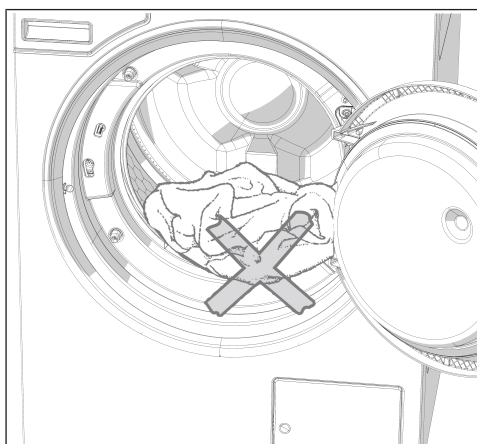

⚠ Dajte pozor, aby sa medzi plniacimi dvierkami a otvorom na plnenie nezasekla bielizeň.

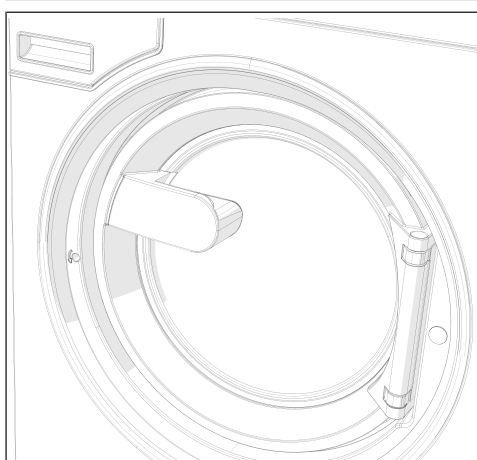

- Plniace dvierka zatvorte pritlačením až do zaklapnutia.

Plniace dvierka zapadnú, ale ešte nie sú zamknuté. Plniace dvierka sa automaticky uzamknú hneď po spustení prístroja.

Pranie so zásuvkou pracích prostriedkov

**Pridávanie
pracieho pro-
striedku cez zásuv-
ku pracích pro-
striedkov**

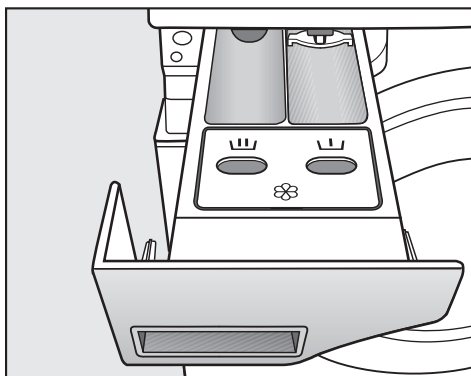

- Pre štandardné programy pridajte do hlavného prania do zásuvky na prací prostriedok prášok na pranie. Ak si želáte, pridajte prací prostriedok do zásuvky na predpranie , šetriaci prostriedok do prednej zásuvky na prací prostriedok .

**Samostatná
aviváž, tužidlá
alebo škrob**

- Zvoľte program extra plákanie.
- Ak je potrebné, upravte otáčky odstreďovania.

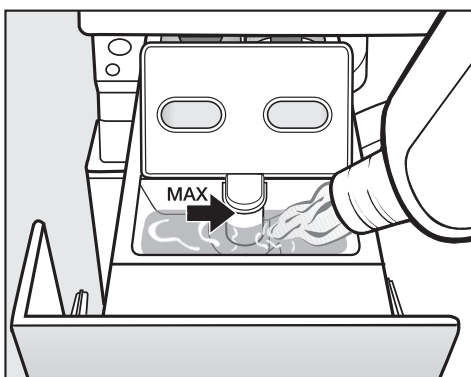

- Aviváž, tužidlo alebo tekutý škrob dávajte do komory . **Dbajte na maximálnu výšku naplnenia.**
- Stlačte tlačidlo *start/stop*.

**Samostatné škro-
benie**

- Škrobiaci prostriedok dávajte a pripravujte podľa údajov na obale.
- Zvoľte program škrobenie.
- Naplňte škrobom komoru .
- Stlačte tlačidlo *start/stop*.

Tip: Po viacnásobnom osobitnom alebo automatickom škrobení vyčistite zásuvku na prací prostriedok.

**Používanie far-
biacich /odfar-
bovacích
ako aj odvápnö-
vacích prostried-
kov**

Farbiace /odfarbovacie ako aj odvápnövacie prostriedky musia byť vhodné na použitie v práčkach. Dbajte bezpodmienečne na pokyny na použitie dané výrobcom.

Dávkovanie pracieho pros- triedku

Dávkovanie
pracieho prostried-
ku

Zásadne sa vyhýbajte predávkovaniu, pretože vedie k zvýšenej tvorbe peny.

- Nepoužívajte silne peniace prostriedky.
- Zohľadnite údaje výrobcu pracieho prostriedku.

Dávkovanie závisí od:

- množstva bielizne
- tvrdosti vody
- stupňa znečistenia bielizne

Dávkované množ-
stvo pracieho pros-
triedku

Zohľadnite tvrdosť vody a údaje výrobcu pracieho prostriedku.

Tvrdosť vody

rozmedzie tvrdosti	celková tvrdosť v mmol/l	nemecká - tvrdosť dH
mäkká (I)	0 - 1,5	0 - 8,4
stredná (II)	1,5 - 2,5	8,4 - 14
tvrdá (III)	viac ako 2,5	viac ako 14

Ak nepoznáte rozmedzie tvrdosti, informujte sa u Vášho vodárenského podniku.

Voľba programu

Programy

Na zvolenie programu máte rôzne možnosti.

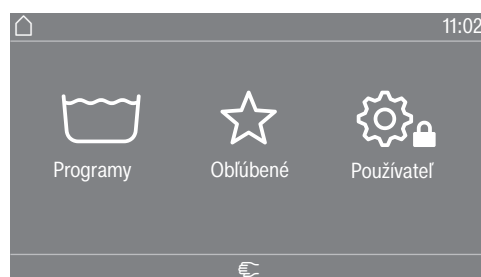

Môžete zvoliť program v menu Programy.

- Dotknite sa oblasti výberu Programy.



- Ťahajte na displeji doprava, pokým sa nezobrazí požadovaný program.

- Dotknite sa systémovo špecifických symbolov na dotykovom displeji.

Displej prejde do základného menu pracieho programu.

Oblíbené

Alternatívne môžete zvoliť program v menu Oblíbené.

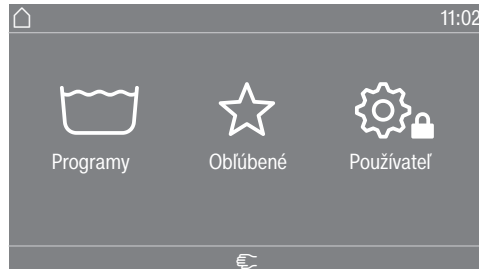

- Dotknite sa oblasti výberu Oblíbené.



- Ťahajte na displeji doprava, pokým sa nezobrazí požadovaný program.
- Dotknite sa systémovo špecifických symbolov na dotykovom displeji.

Displej prejde do základného menu pracieho programu.

Pri oblíbených programoch je väčšina nastavení už definovaná a nie je možné ju zmeniť.

Voľba nastavenia programu

Voľba množstva naplnenia

Na umožnenie externého dávkovania závislého od naplnenia môžete pri niektorých programoch uviesť náplň.

- Dotknite sa oblasti výberu Hmotnosť (kg).

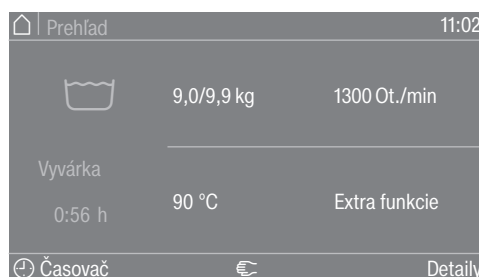

- Zadať platnú hodnotu množstva náplne.

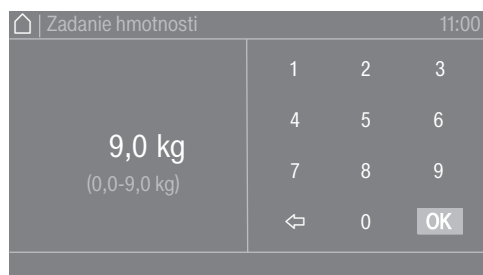

■ Stlačte symbol OK.

Displej prejde do menu Prehľad.

Voľba teploty

Môžete zmeniť prednastavenú teplotu programu prania.

- Dotknite sa oblasti výberu Teplota (°C).

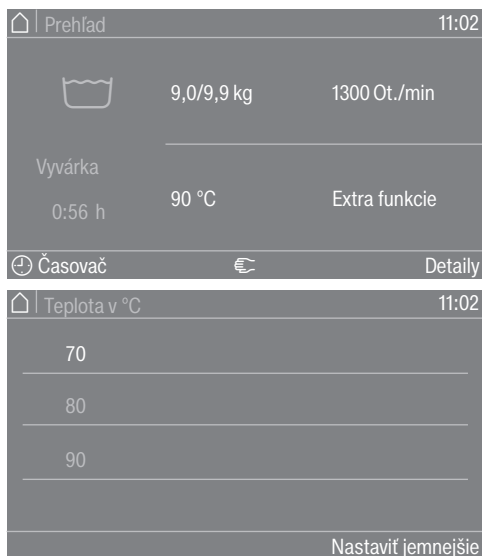

- Zvoľte požadovanú teplotu z prednastavení.

Displej prejde späť do menu Prehľad.

Keď zvolíte oblasť výberu Nastaviť jemnejšie, môžete priamym zadávaním nastaviť ďalšie teploty v existujúcom teplotnom rozsahu.

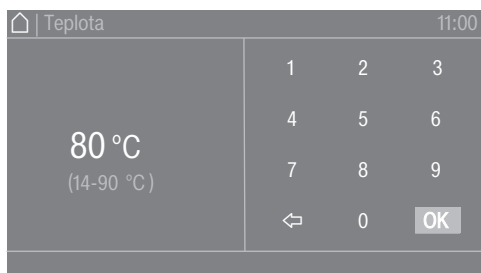

- Zvoľte požadovanú hodnotu na tlačidlovom poli.
- Stlačte symbol OK.

Displej prejde späť do menu Prehľad.

Teplotu je možné zvoliť len v určenom rozsahu pri aktuálnom nastavení, napr.(14-90 °C).

Voľba otáčok

Môžete zmeniť prednastavené otáčky odstreďovania pracieho programu.

- Dotknite sa oblasti výberu Počet otáčok (ot./min.).

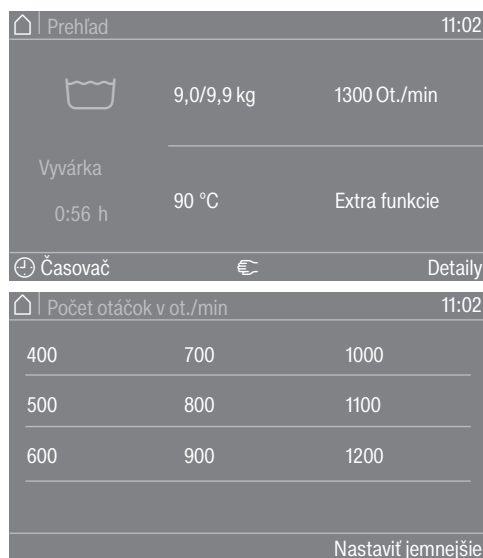

- Zvoľte požadovaný počet otáčok odstreďovania z prednastavení.

Displej prejde späť do menu Prehľad.

Keď zvolíte oblasť výberu Nastaviť jemnejšie, môžete nastaviť aj ďalšie otáčky v existujúcom rozsahu otáčok.

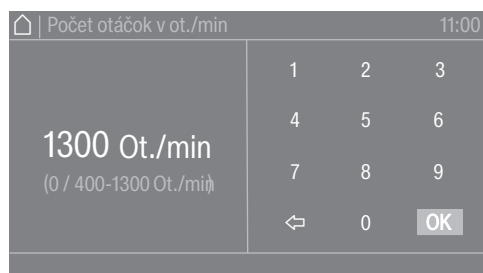

- Zvoľte požadovanú hodnotu na tlačidlovom poli.
- Stlačte symbol OK.

Displej prejde späť do menu Prehľad.

Otáčky je možné zvoliť len v určenom rozsahu pri aktuálnom nastavení, napr. (0 / 400-1300 ot./min.).

Štart programu - koniec programu**Spustenie programu**

Akonáhle je možné naštartovať program, bliká sensorové tlačidlo *štart/stop*.

- Stlačte sensorové tlačidlo *štart/stop*.

Dvierka sa uzamknú (symbol ) a spustí sa prací program.

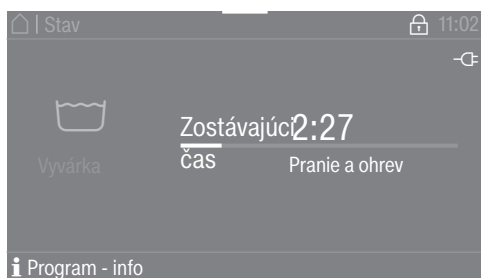

Tip: V rolovacom menu si môžete nechať zobrazíť zvolenú teplotu, počet otáčok a zvolené extra funkcie.

Ak bola zvolený čas predvoľby štartu (🕒 Časovač), zobrazí sa na displeji vľavo dole.



Ak navolíte oblasť výberu **i** Program - info, zobrazia sa všetky programovo relevantné informácie.

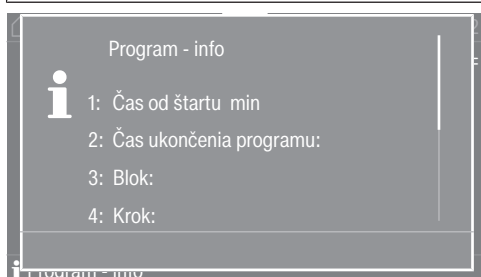

Po ubehnutí času predvoľby štartu alebo ihneď po štarte sa zobrazí na displeji trvanie programu. Dodatočne sa na displeji zobrazí priebeh programu.

V závislosti od zvoleného nastavenia užívateľskej úrovne prípadne od programu sa prístroj na konci programu prepne do režimu ochrany proti pokrčeniu. Dvierka zostávajú uzamknuté. Dvierka je možné kedykoľvek odblokovať tlačidlom *štart/stop*.

Vybratie bielizne

- Otvorte dvierka.
- Vyberte bielizeň.

Nevybraná bielizeň by sa pri ďalšom praní mohla zraziť, alebo by mohla zafarbiť inú bielizeň.
Vyberte z bubna všetky kusy bielizne.

- Skontrolujte tesnenie na dvierkach, či na ňom nie sú cudzie telesá.
- Vypnite práčku tlačidlom ⏻.

Tip: Nechajte pootvorenú zásuvku pre dávkovanie pracích prostriedkov, aby mohla schnúť.

Pomoc pri poruche

Núdzové odblokovanie dvierok pri výpadku napätia

Plniace dvierka sa nedajú otvoriť.

⚠ Pozor! Nebezpečenstvo otáčajúceho sa bubna a obarenia.

Pred nasadením torx kľúča je nutné zabezpečiť, aby nebol prístroj pod napätím, bubon stál a v prístroji nebola voda.

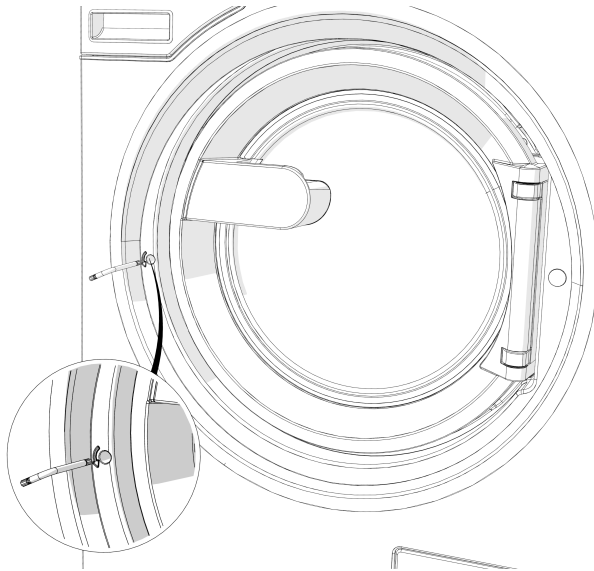

- Otočte odblokovací prvok šesťhranným torx kľúčom T 40 o dve celé otáčky **proti smeru hodinových ručičiek (doľava)**.

Tip: Súčasným zatlačením dvierok sa otáčanie núdzového odblokovania uľahčí.

Odblokovací prvok sa nachádza oproti dorazu dvierok vo výške rukoväte dvierok (viď vyobrazenie).

Odblokovací prvok sa nesmie v žiadnom prípade otáčať doprava.
Poškodenie zámku dvierok.

Odpor otáčania citeľne povelí. Keď má odblokovací prvok voľný chod, sú dvierka odblokované.

Tip: Nie je potrebné otáčať odblokovací prvok späť.

Dvierka sa teraz dajú otvoriť.

sk - Čo robiť, keď ...

Servisná služba

Pri poruchách informujte prosím servisnú službu.

Servisná služba potrebuje nahlásiť model, sériové číslo (SN) a materiálové číslo (M-č.). Tieto údaje nájdete na typovom štítku. Typový štítok nájdete pri otvorených plniacich dvierkach hore v krúžku dvierok alebo na zadnej strane prístroja.

Model	
SN:	/ 0 0 0 0 0 0 0 0
Art.-Nr.	Mat -Nr.
IBN	

Obrázok symbolu

Servisnej službe oznámte aj chybové hlásenie na displeji prístroja.

V prípade výmeny sa smú používať výlučne originálne náhradné diely. (aj v tomto prípade potrebuje servisná služba model, sériové číslo (SN) a materiálové číslo (M.-č.)).

Pomoc pri poruchách

Väčšinu porúch a chýb, ku ktorým môže dôjsť počas bežnej prevádzky, môžete odstrániť aj sami. V mnohých prípadoch môžete ušetriť čas a peniaze, pretože nemusíte volať servisnú službu.

Nasledujúce tabuľky vám majú pomôcť nájsť príčinu poruchy alebo chyby a odstrániť ich. Majte však na pamäti:

⚠ Opravy elektrických prístrojov smú vykonávať len autorizovaní odborní pracovníci. Neodbornými opravami môže byť užívateľ vystavený značnému nebezpečenstvu.

Nedá sa spustiť žiaden prací program

Problém	Príčina a odstránenie
Displej zostáva tmavý a senzorové tlačidlo <i>štart/stop</i> nesvieti alebo neblinká.	Práčka je bez prúdu. <ul style="list-style-type: none"> ■ Skontrolujte či je práčka zapnutá. ■ Skontrolujte, či je práčka elektricky pripojená. ■ Skontrolujte, či je v poriadku poistka inštalácie budovy.
	Práčka sa z dôvodu šetrenie energie automaticky vypína. <ul style="list-style-type: none"> ■ Práčku opäť zapnite tlačidlom .
Displej hlási: F -Chyba zámku dvierok. Je možné pokračovať cez tlačidlo „Štart/Stop“	Dvierka nie sú riadne uzamknuté. Nezaklapol zámok dvierok. <ul style="list-style-type: none"> ■ Zatvorte znovu dvierka. ■ Spusťte opäť program. <p>Ak sa chybové hlásenie objaví znovu, zavolajte servisnú službu.</p>
Displej je tmavý a pomaly blinká senzorové tlačidlo <i>štart/stop</i>.	Displej sa automaticky vypína, aby sa šetrila energia. <ul style="list-style-type: none"> ■ Stlačte niektoré tlačidlo. Displej sa opäť zapne.
Program je v maske pred štartom a senzorové tlačidlo <i>štart/stop</i> neblinká.	Plniace dvierka sú len privreté ale nie správne zatvorené. <ul style="list-style-type: none"> ■ Skontrolujte, či sú plniace dvierka správne zatvorené.

sk - Čo robiť, keď ...

Storno programu a chybové hlásenie

Problém	Príčina a odstránenie
<p>⚠F - Chyba odtoku vody. V prípade, že nepomôže opätovné spustenie prístroja, zavolajte servisnú službu</p>	<p>Je upchaný alebo obmedzený odtok vody. Je príliš vysoko umiestnená vypúšťacia hadica.</p> <ul style="list-style-type: none"> ■ Vyčistíte filter pracieho roztoku a vypúšťacie čerpadlo. ■ Maximálna výtlačná výška je 1 m.
<p>⚠F - Chyba prívodu vody. V prípade, že nepomôže opätovné spustenie prístroja, zavolajte servisnú službu</p>	<p>Prítok vody je zablokovaný alebo obmedzený.</p> <ul style="list-style-type: none"> ■ Skontrolujte, či je dostatočne otvorený vodovodný kohútik. ■ Skontrolujte, či nie je zalomená prívodná hadica.
	<p>Tlak vody je príliš malý.</p> <ul style="list-style-type: none"> ■ Zapnite nastavenie Nízky tlak vody (viď kapitola „Užívateľská úroveň“, odstavec „Nízky tlak vody“).
	<p>Sú upchané sitká na prívode vody.</p> <ul style="list-style-type: none"> ■ Vyčistíte sitká (viď kapitola „Čistenie a ošetrovanie“, odstavec „Čistenie sítiok na prívode vody“).
<p>⚠ Teplota pre dezinfekciu je nedostačujúca</p>	<p>Počas dezinfekčného programu nebola dosiahnutá potrebná teplota.</p> <ul style="list-style-type: none"> ■ Práčka nepreviedla riadne dezinfekciu. ■ Spustíte program znovu.
<p>⚠ Chyba F . V prípade, že nepomôže opätovné spustenie prístroja, zavolajte servisnú službu</p>	<p>Vyskytla sa porucha.</p> <ul style="list-style-type: none"> ■ Odpojte práčku od elektrickej siete. ■ Skôr ako práčku opäť pripojíte k elektrickej sieti, počkajte minimálne 2 minúty. ■ Opäť zapnite práčku. ■ Spustíte program znovu. Ak sa chybové hlásenie objaví znovu, zavolajte servisnú službu.



Na displeji je chybové hlásenie

Problém	Príčina a odstránenie
i Dávkovací zásobník je prázdny	Jeden zo zásobníkov pre externé dávkovanie je prázdny. <ul style="list-style-type: none"> ■ Naplňte zásobníky na prací prostriedok.
i Hygiena info: Spustíte program minimálne na 60 °C	Pri poslednom praní bol zvolený prací program s teplotou nižšou ako 60 °C alebo program <i>odčerpávanie/odstredovanie</i> . <ul style="list-style-type: none"> ■ Spustíte program najmenej so 60 °C alebo program Čistenie prístroja.
i F - Chyba prívodu vody. V prípade, že nepomôže opätovné spustenie prístroja, zavolajte servisnú službu	Prívod teplej vody je zablokovaný alebo obmedzený. <ul style="list-style-type: none"> ■ Skontrolujte, či je dostatočne otvorený kohútik teplej vody. ■ Skontrolujte, či nie je zalomená prívodná hadica.
i bielizeň nie je optimálne vyžmýkaná	Počas záverečného odstredovania neboli dosiahnuté nastavené otáčky pri odstredovaní kvôli príliš veľkej nevyváženosti. <ul style="list-style-type: none"> ■ Skontrolujte, či práčka stojí zvisle. ■ Bielizeň nanovo odstredte.
i Prístroj nie je tesný	Práčka alebo vypúšťací ventil netesnia. <ul style="list-style-type: none"> ■ Zavrite vodovodný kohútik. ■ Zavolajte servisnú službu.

Neuspokojivý výsledok prania

Problém	Príčina a odstránenie
Pri použití tekutého pracieho prostriedku nie je bielizeň čistá.	<p>Tekutý prací prostriedok neobsahuje bielidlo. Škvrný od ovocia, kávy alebo čaju sa nedajú odstrániť.</p> <ul style="list-style-type: none"> ■ Používajte práškové pracie prostriedky obsahujúce bielidlá. ■ Komoru (U) naplňte soľou na odstraňovanie škvŕn a tekutý prací prášok do dávkovacej gule. ■ Nikdy nedávajte do zásuvky pracích prostriedkov spoločne tekutý prací prostriedok a soľ na škvrný.
Na vypraných tmavých textíliách sú biele zvyšky podobné praciemu prostriedku.	<p>Prací prostriedok obsahuje vo vode nerozpustné zložky (zeolity) na zmäkčenie vody. Tieto sa zachytili na textíliách.</p> <ul style="list-style-type: none"> ■ Pokúste sa po uschnutí zvyšky odstrániť kefkou. ■ Tmavé textílie perte v budúcnosti pracími prostriedkami bez zeolitov. Tekutý prací prostriedok neobsahuje väčšinou zeolity.
Textílie s obzvlášť silným znečistením obsahujúcim tuk sa nevyčistia správne.	<ul style="list-style-type: none"> ■ Navolte program s predpraním. Do predprania pridajte tekutý prací prostriedok. ■ Pri hlavnom praní používajte naďalej bežné práškové pracie prostriedky.
	<p>Na silne znečistené pracovné odevy sa do hlavného prania odporúčajú zvláštne zosilňovače prania. Informujte sa prosím v obchode s pracími a čistiacimi prostriedkami.</p>
Na vypranej bielizni ostávajú šedé elastické zvyšky (tukové škvrný).	<p>Dávkovanie pracieho prostriedku bolo nedostatočné. Bielizeň bola silne znečistená masťou (oleje, mydlá).</p> <ul style="list-style-type: none"> ■ Pri takto znečistenej bielizni pridajte buď viac pracieho prostriedku, alebo použite tekutý prací prostriedok. ■ Pred ďalším práním nechajte prebehnúť program prania s teplotou 60 °C s tekutým pracím prostriedkom bez bielizne.

Všeobecné problémy s práčkou

Problém	Príčina a odstránenie
Automatická práčka nestojí počas odstredovania kludne.	Nohy prístroja nestoja rovnomerne a nie sú zaistené. <ul style="list-style-type: none"> ■ Vyrovnajte automatickú práčku aby stála stabilne a zaistite nohy prístroja.
Výskyt neobvyklých zvukov čerpadla.	Nejedná sa o chybu. Srkavé zvuky na začiatku a na konci čerpania sú normálne.
V zásuvke na prací prostriedok zostáva väčšie množstvo zvyškov pracieho prostriedku.	Prietokový tlak vody je nedostatočný. <ul style="list-style-type: none"> ■ Vyčistite sitká prívodu vody. Práškový prací prostriedok má v spojení so zmäkčovacími prostriedkami sklony k lepeniu. <ul style="list-style-type: none"> ■ Vyčistite zásuvku pracích prostriedkov a v budúcnosti dávajte do priehradky najprv prací prostriedok a potom zmäkčovadlo.
Aviváž sa nevyplachuje úplne alebo v komore  ostáva priveľa vody.	Násoska nie je správne nasadená alebo je upchaná. <ul style="list-style-type: none"> ■ Vyčistite násosku, viď kapitolu „Čistenie a ošetrovanie“, odstavec „Čistenie zásuvky pracích prostriedkov“.
Na displeji je cudzí jazyk.	Nastavenie jazyka bolo zmenené. <ul style="list-style-type: none"> ■ Práčku vypnite a opäť zapnite. Na displeji sa zobrazí jazyk užívateľa. Jazyk užívateľa bol zmenený. <ul style="list-style-type: none"> ■ Nastavte obvyklý jazyk (viď kapitola „Užívateľská úroveň“, odstavec „Jazyk“).
Práčka neodstredila bielizeň ako obvykle. Bielizeň je ešte mokrá.	Pri záverečnom odstredovaní bola zameraná veľká nevyváženosť a automaticky sa znížil počet otáčok. <ul style="list-style-type: none"> ■ Do bubna dávajte vždy veľké i malé kusy bielizne, aby ste dosiahli lepšie rozloženie.
Bubon sa nehýbe, ale program prebieha ďalej.	Chyba v priebehu programu <ul style="list-style-type: none"> ■ Vypnite a opäť zapnite práčku tlačidlom . ■ Rešpektujte hlásenie na displeji. ■ Stlačte tlačidlo <i>start/stop</i>. Bubon sa opäť otáča a program pokračuje.

sk - Čo robiť, keď ...

Dvierka sa nedajú otvoriť

Problém	Príčina a odstránenie
Nie je možné otvorenie dvierok.	Počas prania sú uzamknuté dvierka. <ul style="list-style-type: none">■ Stlačte senzorové tlačidlo <i>štart/stop</i>.■ Zvoľte Prerušenie programu alebo Pridajte bielizeň. Dvierka sa odblokujú a môžete ich otvoriť.
	V bubne je voda a práčka ju nemôže odčerpať. <ul style="list-style-type: none">■ Vyčistite odtokový systém podľa odstavca „Otvorenie dvierok pri upchanom odtoku a/alebo výpadku prúdu.“.
Po ukončení programu alebo po jeho prerušení je na displeji Ochladzovanie alebo komfortné chladenie.	Z dôvodu ochrany pred obarením sa dvierka nedajú otvoriť pri teplote pracieho roztoku nad 55 °C. <ul style="list-style-type: none">■ Počkajte, pokým neklesne teplota v bubne a nezmizne zobrazenie na displeji.
Displej hlási: F - Chyba zámku dvierok. Zavolajte servisnú službu	Je zablokovaný zámok dvierok. <ul style="list-style-type: none">■ Zavolajte servisnú službu.

Otvorenie dvierok pri upchanom odtoku a/alebo výpadku prúdu

⚠ Odpojte prístroj od elektrickej siete.

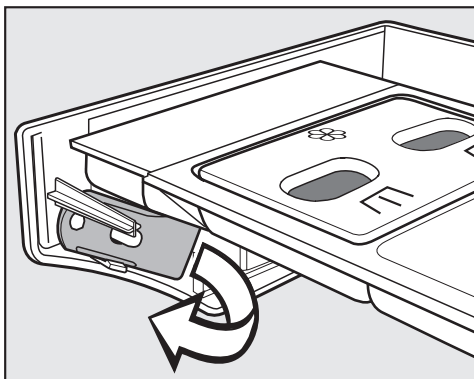

- Na vnútornej strane panela zásuvky na prací prostriedok sa nachádza otvárač pre klapku k vypúšťaciemu systému. Pri variantoch s aretovanou zásuvkou na prací prostriedok sa otvárač nachádza v príbalovom balíku/príslušenstve. Zložte otvárač.

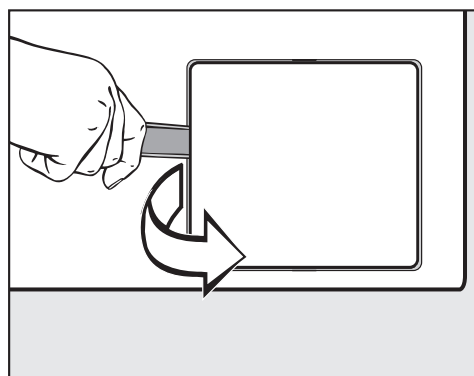

- Otvorte kryt k odtokovému systému.

Ak je upchaný odtok, môže sa v automatickej práčke nachádzať väčšie množstvo vody.

⚠ Ak sa krátko pred tým pralo s vysokou teplotou, hrozí nebezpečenstvo obarenia!

- Pod klapku postavte nádobu.

Nevyskrutkujte filter pracieho roztoku úplne.

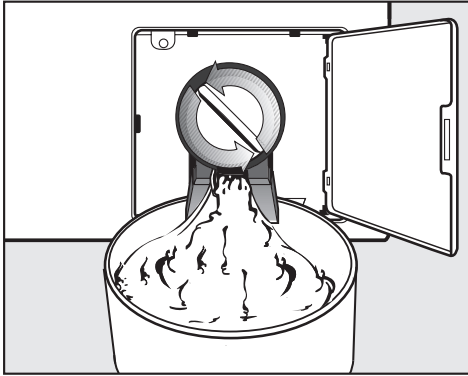

- Uvoľňujte filter pracieho roztoku pokým nezačne odtekať voda.
- Na prerušenie odtoku vody zaskrutkujte opäť filter pracieho prostriedku.



- Ak netečie žiadna voda, vyskrutkujte opäť celý filter pracieho roztoku.
- Filter pracieho roztoku dôkladne vyčistite.

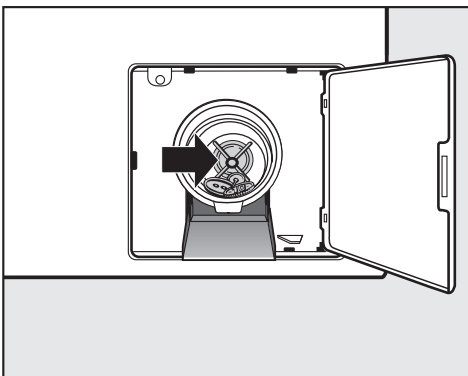

- Skontrolujte, či sa dá ľahko otáčať lopatkou vypúšťacieho čerpadla a prípadne odstráňte cudzie predmety (gombíky, mince a pod.) a vnútro vyčistite.
- Nasadte opäť filter pracieho roztoku a pevne ho zaskrutkujte.

sk - Čo robiť, keď ...

⚠ Ak filter pracieho roztoku znovu nenasadíte a nezaskrutkujete, z automatickej práčky bude vytekať voda.

Prevedenie s vypúšťacím ventilom

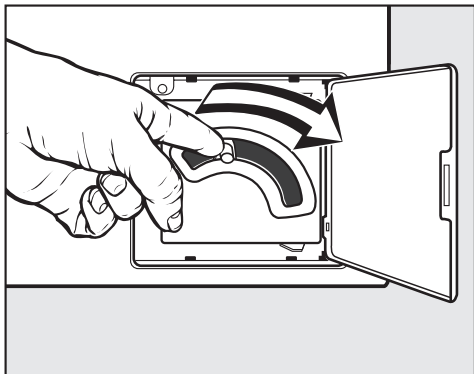

- Pri prevedení s vypúšťacím ventilom stlačte páčku pre núdzové odblokovanie smerom dolu a držte ju pevne, pokým neprestane vytekať voda.

Údaje prístroja PWM 909

elektrické pripojenie

pripojovacie napätie	viď typový štítok
frekvencia	viď typový štítok
príkon	viď typový štítok
odber prúdu	viď typový štítok
potrebné istenie	viď typový štítok
vyhrievací výkon	viď typový štítok

Inštalčné rozmery PWM 909

šírka plášťa (bez namontovaných častí)	692 mm
výška plášťa (bez namontovaných častí)	1012 mm
hĺbka plášťa (bez namontovaných častí)	718 mm
celková šírka prístroja	700 mm
celková výška prístroja	1020 mm
celková hĺbka prístroja	730 mm
minimálna šírka otvoru pre prepravu	800 mm
minimálna vzdialenosť medzi stenou a zadnou stranou prístroja	400 mm
priemer otvoru pre dvierka	370 mm
uhol otvorenia dvierok	180°

Hmotnosť a zaťaženie podlahy

hmotnosť netto	viď inštalčný plán
maximálne zaťaženie podlahy počas prevádzky	viď inštalčný plán

Hodnoty emisií

hladina emisií hluku na pracovisku podľa EN ISO 11204/11203	<70 dB(A) re 20 µPa
hladina akustického výkonu podľa EN ISO 9614-2	<80 dB(A)

WiFi

frekvenčné pásmo WiFi modulu	2,400 GHz – 2,4835 GHz
maximálny vysielací výkon WiFi modulu	< 100 mW

Bezpečnosť produktu

štandardné použitie pre bezpečnosť produktu

EN 60335-1, EN 50571, IEC 60335-1, IEC 60335-2-7,

EN 50570, IEC 60335-2-11

EU prehlásenie o zhode

Miele týmto prehlasuje, že práčka zodpovedá smernici 2014/53/EU.

Úplný text prehlásenia o zhode EÚ je k dispozícii na nasledujúcej internetovej adrese:

- Na www.miele.de/professional/index.htm pod „Produkte“, „Download“
- Na <http://www.miele.de/professional/gebrauchsanweisungen-177.htm> zadáním názvu produktu alebo výrobného čísla

Biztonsági utasítások és figyelmeztetések	77
Kibővített dokumentáció	77
Rendeltetésszerű használat.....	77
Előrelátható hibás használat.....	78
Műszaki biztonság.....	79
Szakszerű használat.....	80
Klór és alkatrészkarok	82
Tartozékok	82
A régi készülék ártalmatlanítása.....	82
Gépleírás	84
Gépleírás	84
Kezelőpanel.....	85
Kezelés	86
Érintőgombok és érintőkijelzők	86
Főmenü.....	86
Példák a kezelésre.....	87
A mosás előkészítése.....	89
Zsebek kiürítése	89
Textíliák szétválogatása.....	89
A foltok előkezelése	89
Általános tanácsok.....	90
A mosógép betöltése és bekapcsolása	91
A mosógép betöltése	91
Mosás mosószer-adagoló fiókkal	93
Mosószer hozzáadása a mosószer-adagoló fiókon keresztül.....	93
Külön öblítés vagy vasaláskönnyítés.....	93
Külön keményítés.....	93
Színező-/fehérítő-, valamint vízkőmentesítő szerek használata.....	93
Mosószer-adagolás.....	94
Program kiválasztása	94
Programbeállítások kiválasztása	95
Programindítás – Program vége	98
Mi a teendő, ha	100
Hibaelhárítás.....	100
Ügyfélszolgálat.....	101
Segítség üzemzavarok esetén.....	101
Nem lehet elindítani egyetlen mosóprogramot sem.....	102
A program megszakadása és hibaüzenet	103
A kijelzőn egy hibaüzenet látható	104
Nem kielégítő a mosási eredmény	105
Általános problémák a mosógéppel.....	106
Az ajtót nem lehet kinyitni	107
Az ajtó nyitása eldugult lefolyónál és/vagy áramkimaradásnál	107

hu - Tartalom

Műszaki adatok	110
PWM 909 készülékadatok.....	110
Elektromos csatlakoztatás	110
PWM 909 telepítési méretek	110
Súly és padlóterhelés.....	110
Kibocsátási értékek.....	110
Wi-Fi.....	110
Termékbiztonság	111
EU-megfelelőségi nyilatkozat	111

Kibővített dokumentáció

Ez a dokumentum alapvető információkat tartalmaz. A teljes használati utasítást, valamint a készülék további dokumentációit a Miele honlapján találja meg:

<https://www.miele.hu/professional/inactivem-hasznalati-utasitasok-177.htm>



A dokumentumok letöltéséhez szüksége van a típusmegjelölésre vagy a készüléke sorozatszámára. Ezeket az adatokat a készülék adattábláján találja.

Ez a mosógép megfelel a biztonsági előírásoknak. Szakszerűtlen használata azonban személyi sérülésekhez és vagyoni károkhoz vezethet.

A mosógép üzembe helyezése előtt olvassa el figyelmesen a használati útmutatót. A használati útmutató fontos útmutatásokat tartalmaz a beépítéshez, a biztonsághoz, a használathoz és a karbantartáshoz. Ezáltal megvédi önmagát, és elkerüli a mosógép károsodását.

A Miele kifejezetten felhívja a figyelmet arra, hogy a mosógép telepítéséről szóló fejezetet valamint a biztonsági utasításokat és figyelmeztetéseket feltétlenül el kell olvasni és be kell tartani.

A Miele nem tehető felelőssé azokért a károkért, amelyek ezeknek az útmutatásoknak a figyelmen kívül hagyásából származnak.

Őrizze meg ezt a használati útmutatót, és adja tovább az esetleges következő tulajdonosnak.

Ha további személyeknek kell megtanítani a mosógép kezelését, akkor a biztonsági utasításokat és figyelmeztetéseket is hozzáférhetővé kell tenni számukra, és/vagy el kell nekik magyarázni azokat.

Rendeltetésszerű használat

► A mosógép kizárólag olyan textíliák mosására használható, amelyeket a gyártó az ápolási címkén moshatóként jelölt meg. Minden más felhasználás veszélyes lehet. A gyártó nem felel a nem rendeltetésszerű használatból vagy helytelen kezelésemből eredő károkért.

► A mosógépet a használati útmutatónak megfelelően kell üzemeltetni, karbantartását és működőképességének ellenőrzését rendszeresen el kell végezni.

- ▶ Ez a mosógép nem használható a szabadban.
- ▶ Ne telepítse a mosógépet fagyveszélyes helyiségekbe. A befagyott tömlők kiszakadhatnak vagy kidurranhatnak. Fagypont alatti hőmérsékleteken pedig csökkenhet az elektronika megbízhatósága.
- ▶ Ez a mosógép kizárólag ipari használatra szolgál.
- ▶ Ha a készüléket ipari környezetben üzemeltetik, csak betanított/képzett személyzet vagy szakszemélyzet kezelheti. Ha a készüléket nyilvánosan elérhető területen üzemeltetik, az üzemeltetőnek biztosítania kell a gép veszélytelen használatát.
- ▶ Ezt a mosógépet nem szabad nem helyhez kötött felállítási helyeken (pl. hajókon) működtetni.
- ▶ Olyan személyeknek, akik fizikai, érzékelési, vagy értelmi képességeik, tapasztalatlanságuk vagy tudatlanságuk miatt nem képesek a mosógép biztonságos kezelésére, nem szabad azt felelős személy felügyelete vagy útmutatása nélkül használniuk.
- ▶ A 8 év alatti gyermekek távol tartandók a mosógéptől, kivéve az állandó felügyeletet.
- ▶ 8 év feletti gyermekeknek csak akkor szabad a mosógépet felügyelet nélkül használniuk, ha a mosógép használatát úgy elmagyarázták nekik, hogy biztonsággal kezelni tudják. A gyermekeknek képesnek kell lenniük a helytelen kezelés lehetséges veszélyeinek felismerésére és megértésére.
- ▶ Gyermekeknek nem szabad a mosógépet felügyelet nélkül tisztítaniuk vagy karbantartaniuk.
- ▶ Ügyeljen azokra a gyermekekre, akik a mosógép közelében tartózkodnak. Soha ne engedje a gyermekeket a mosógéppel játszani.
- ▶ A fertőtlenítő programokat sohasem szabad megszakítani, különben előfordulhat, hogy csak korlátozott fertőtlenítő hatást ér el. Az üzemeltetőnek a gyakorlatban megfelelő ellenőrzésekkel kell biztosítania a hőkezeléses, valamint vegyi hőkezeléses eljárások fertőtlenítési szabványának betartását.

Előrelátható hibás használat

- ▶ Sohase használjon oldószertartalmú tisztítószerket (pl. mosóbenzint) a mosógépben. A készülék alkatrészei megsérülhetnek, és mérgező gőzök keletkezhetnek. **Tűz- és robbanásveszély áll fenn!**
- ▶ Ha nagy hőmérsékleteken mos, gondoljon arra, hogy a kémlelőablak felforrósodik. Ne hagyja a gyermekeknek, hogy a mosási művelet alatt a kémlelőablakot megérintsék. **Égési sérülés veszélye áll fenn!**

- ▶ A betöltőajtót minden mosási ciklust követően zárja be. Így elkerülheti, hogy gyermekek megpróbáljanak a mosógépbe bemászni, vagy abban tárgyakat eldugni, vagy hogy kisállatok másszanak a mosógépbe.
- ▶ Ne rongálja meg, ne távolítsa el, vagy ne iktassa ki a mosógép biztonsági berendezéseit és kezelőelemeit.
- ▶ Kizárólag javítás után szabad üzemeltetni azokat a készülékeket, amelyeknél megsérültek a kezelőelemek, vagy a vezetékek szigetelése.
- ▶ A mosáskor keletkező víz mosóvíz, nem ivóvíz! Vezesse el ezt a mosóvizet az arra megfelelően kialakított szennyvízrendszerbe.
- ▶ A ruhák kivétele előtt mindig győződjön meg róla, hogy a dob nem forog. A még forgó dobba való benyúlás esetén súlyos sérülésveszély áll fenn.
- ▶ A betöltőajtó bezárásakor ügyeljen arra, hogy a végtagjai ne szoruljanak be az ajtó és a keret közötti részbe.
Figyelem: A mosógép betöltőajtója automatikusan bezáródik, amint a készülék elindul.
- ▶ A mosási segédanyagok és speciális termékek használata és kombinálása esetén feltétlenül vegye figyelembe a gyártó alkalmazási útmutatásait. Az adott szert csak a gyártó által előírt felhasználási területen alkalmazza, megelőzve ezzel az anyagi károkat és a heves vegyi reakciókat.

Műszaki biztonság

- ▶ A telepítés előtt ellenőrizze, hogy a mosógépen vannak-e látható külső sérülések. Sérült mosógépet nem szabad telepíteni és üzembe venni.
- ▶ Ennek a mosógépnek az elektromos biztonsága csak akkor garantált, ha az előírásoknak megfelelően csatlakoztatták telepített védővezető rendszerre (EPH), védőföldelő hálózatra. Nagyon fontos, hogy ezt az alapvető biztonsági feltételt ellenőrizzék, és kétség esetén az épület villamos rendszerét szakember felülvizsgálja. A Miele nem vállal felelősséget olyan károkért, amelyeket hiányzó vagy szakadt védővezető okozott.
- ▶ A szakszerűtlen javítás előre nem látható veszélyekbe sodorhatja a felhasználót, amelyekért a gyártó nem vállal felelősséget. Javításokat csak Miele által felhatalmazott szakemberek végezhetnek, különben későbbi károk esetén nem érvényesíthető garanciális igény.
- ▶ Ne hajtson végre olyan módosításokat a mosógépen, amelyeket a Miele kifejezetten nem engedélyezett.
- ▶ Hiba esetén, vagy tisztításhoz és ápoláshoz a mosógépet az áramellátásról le kell választani. A mosógép csak akkor van a villamos hálózatról leválasztva, ha

hu - Biztonsági utasítások és figyelmeztetések

- a mosógép hálózati csatlakozója ki van húzva, vagy
- az épület biztosítéka ki van kapcsolva, vagy
- az épület villamos hálózatának csavaros biztosítéka teljesen ki van csavarva.

A Telepítés fejezet Elektromos csatlakozás bekezdése további információkat tartalmaz.

▶ A mosógép csak a mellékelt tömlőkészlet használatával csatlakoztatható a vízcsatlakozásra. Régi tömlőkészleteket nem szabad ismét felhasználni. Rendszeres időközönként ellenőrizze a tömlőkészleteket. Így időben ki tudja cserélni a tömlőkészleteket, és meg tudja akadályozni a vízkárokat.

▶ A szivárgások esetén azok okát meg kell szüntetni, mielőtt a mosógépet ismét üzemeltetné. Vízszivárgás esetén a mosógépet az áramhálózatról azonnal válassza le!

▶ Hibás alkatrészeket csak a Miele eredeti pótalkatrészeire szabad kicserélni. Csak ezeknél az alkatrészeknél garantálja a Miele, hogy teljes mértékben teljesülnek a biztonsági követelmények.

▶ Erre a mosógépre a Német Törvényes Balesetbiztosítás (DGUV) előírás- és szabálygyűjteménye vonatkozik. Ajánlott elvégezni a Német Törvényes Balesetbiztosítás előírás- és szabálygyűjtemény – DGUV100-500/2.6 fejezet/4. bekezdés – szerinti felülvizsgálatokat. A vizsgálati dokumentációhoz szükséges vizsgálati könyv a Miele ügyfélszolgálatnál szerezhető be.

▶ Vegye figyelembe a „Felállítás és csatlakoztatás“, valamint a „Műszaki adatok“ fejezetek utasításait is.

▶ A mosógép csatlakozódugaszának állandóan elérhetőnek kell lenni, hogy a mosógépet bármikor le lehessen választani az áramellátásról.

▶ A rögzített bekötéshez a telepítéskor rendelkezésre kell állniuk öszpólusú leválasztó kapcsolóknak.

▶ Ha rögzített villamos bekötést terveztek be, a mosógépet egy öszpólusú hálózati leválasztó kapcsolón keresztül le kell tudni választani az áramellátásról. A hálózati megszakítónak a mosógép közvetlen közelében és bármikor felismerhetőnek, akadálytalanul elérhetőnek és könnyen megfoghatóknak kell lennie.

Szakszerű használat

▶ A maximális töltetmennyiség PWM 909 esetén – 9,0 kg száraz ruha. A részlegesen alacsonyabb töltetmennyiségeket az egyes programokhoz a „Programáttekintés“ dokumentum tartalmazza.

- ▶ Az üzembe helyezés előtt távolítsa el a mosógép szállítási biztosítóit (lásd a „Telepítés“ fejezet „A szállítási biztosítékok eltávolítása“ szakaszát). Centrifugálásnál az el nem távolított szállítási biztosító megrongálhatja a mosógépet és a mellette álló bútorokat vagy készülékeket.
- ▶ Soha ne próbálja erőszakosan kinyitni a mosógép betöltőajtóját. A betöltőajtót csak akkor lehet kinyitni, ha a megfelelő utasítás a kijelzőn megjelenik.
- ▶ Ne nyomja hátra a készülék lengő részét a készülék működése közben.
- ▶ A betöltőajtó zárásakor az ajtókeret és a dobnyílás között, valamint a zsanéroknál fennáll a becsípődés és a nyíródás veszélye. Vigyázat: a betöltőajtó automatikusan bezáródik a készülék indításakor!
- ▶ Hosszabb távollét esetén (pl. szabadság) zárja el a vízcsapot, mindenekeelőtt akkor, ha a mosógép közelében nincs padlóösszefolyó (kifolyó).
- ▶ Ügyeljen arra, hogy idegen tárgyakat (pl. szegek, tűk, érmék, gémkapcsok) ne mosson a ruhákkal együtt. Az idegen tárgyak megrongálhatják az alkatrészeket (pl. mosóvíztartály, mosódob). A sérült alkatrészek pedig a ruhákat károsíthatják.
- ▶ Helyes mosószer-adagolásnál nem kell vízkőmentesíteni a mosógépet. Ha mosógépe mégis erősen vízkövesedne, akkor vízkőmentesítést kell végezni. Ehhez korrózióvédelemmel ellátott speciális vízkőoldószert használjon. Ezek a speciális vízkőmentesítő szerek beszerezhetők a Miele szakkereskedőknél vagy a Miele ügyfélszolgálatnál. A vízkőmentesítő szer alkalmazási utasításait szigorúan tartsa be.
- ▶ Olyan textíliákat, amelyeket oldószertartalmú tisztítószerekkel kezeltek, mosás előtt tiszta vízzel jól ki kell öblíteni. Ennek során vegye figyelembe, hogy az oldószertartalmú maradványokat kizárólag a helyi jogszabályok figyelembe vétele mellett szabad a szennyvízbe vezetni.
- ▶ Sohase használjon oldószertartalmú tisztítószereket (pl. mosóbenzint) a mosógépben. A készülék alkatrészei megsérülhetnek, és mérgező gőzök keletkezhetnek. **Tűz- és robbanásveszély áll fenn!**
- ▶ A mosógép közelében ne tároljon vagy használjon benzint, petróleumot vagy egyéb könnyen gyulladó anyagot. Ne használja a gép fedelét rakodófelületként.
Tűz- és robbanásveszély!
- ▶ A gép fedelén ne tároljon vegyszereket (folyékony mosószereket, mosási segédszereket). Színeltározásokat és a lakk károsításait okozhatják. A véletlenül a felületre kerülő vegyszereket vízzel átitatott kendővel haladéktalanul le kell mosni.

- ▶ A színezőanyagoknak, fehérítőszereknek és vízkőmentesítő szereknek alkalmasnak kell lenniük mosógépben való használatra. Feltétlenül vegye figyelembe a gyártó alkalmazási útmutatásait.
- ▶ A fehérítőszer a kéntartalmú vegyületeik miatt korróziót okozhatnak. A mosógépben fehérítőszeret nem szabad használni.
- ▶ Ügyeljen arra, hogy a nemesacél felületek ne érintkezzenek a klór- és nátriumhipoklorid-tartalmú tisztító- és fertőtlenítőszerrel. Ezek a szerek korróziót okozhatnak a nemesacélon. Az agresszív klóros fehérítő lúgok gőzei ugyancsak korrozív hatásúak lehetnek. Ezért ezeknek a szereknek a nyitott tartályait nem szabad a készülékek közelében tárolni.
- ▶ A mosógépet nem szabad nagynyomású tisztítóval és vízsugárral tisztítani.

Klór és alkatrészkarok

- ▶ A klór fokozott alkalmazásával nő az alkatrész-károsodások valószínűsége.
- ▶ Az olyan klórtartalmú szerek alkalmazása, mint például a hipó és a klóros fehérítőpor tönkretelhetik a nemesacél védőréteget, és az alkatrészek korróziójához vezethetnek. Ezért mellőzze a klórtartalmú szerek használatát. Ehelyett használjon oxigénbázisú fehérítőszerrel.

Ha mégis klórtartalmú fehérítőszer használatára kerül sor, feltétlenül végre kell hajtani egy klórmentesítést. Ellenkező esetben mind a mosógép alkatrészei, mind a ruhák tartósan és visszafordíthatatlanul károsodhatnak.

- ▶ A klórmentesítést közvetlenül a klóros fehérítést követően kell elvégezni. Klórmentesítésre alkalmas a hidrogén-peroxid, valamint az oxigén alapú mosószer és fehérítőszer. Közben a vizet nem szabad leereszteni.

Tioszulfáttal való kezelés során, különösen kemény víz használata esetén, gipsz képződhet. Ez a gipsz lerakódhat a mosógépben, vagy károsodást okozhat a ruhán. A tioszulfáttal való kezeléssel szemben javasoljuk a hidrogén-peroxidos kezelést, mert a hidrogénperoxid segíti a klór közömbösítési folyamatát.

A pontos adagolási mennyiségeket és a kezelési hőmérsékleteket a helyszínen a mosószer- és segédanyaggyártók adagolási ajánlásainak megfelelően kell beállítani és ellenőrizni. Azt is tesztelni kell, hogy a ruhában van-e maradék aktív klór.

Tartozékok

- ▶ A tartozékokat csak akkor szabad fel- vagy beszerelni, ha azt a Miele kifejezetten jóváhagyta. Amennyiben más alkatrészek kerülnek fel- vagy beszerelésre, akkor a garanciára, jótállásra és/vagy termékfelelősségre vonatkozó igények érvényüket veszítik.

A régi készülék ártalmatlanítása

► Ha régi mosógépeket helyez üzemem kívül vagy selejtez le, tegye használhatatlanná az ajtózárat. Ezáltal megakadályozza, hogy gyerekek játék közben bezárhassák magukat és életveszélybe kerülhessenek.

A Miele nem tehető felelőssé azon károkért, amelyek a biztonsági utasítások és figyelmeztetések figyelmen kívül hagyásából származnak.

Gépleírás

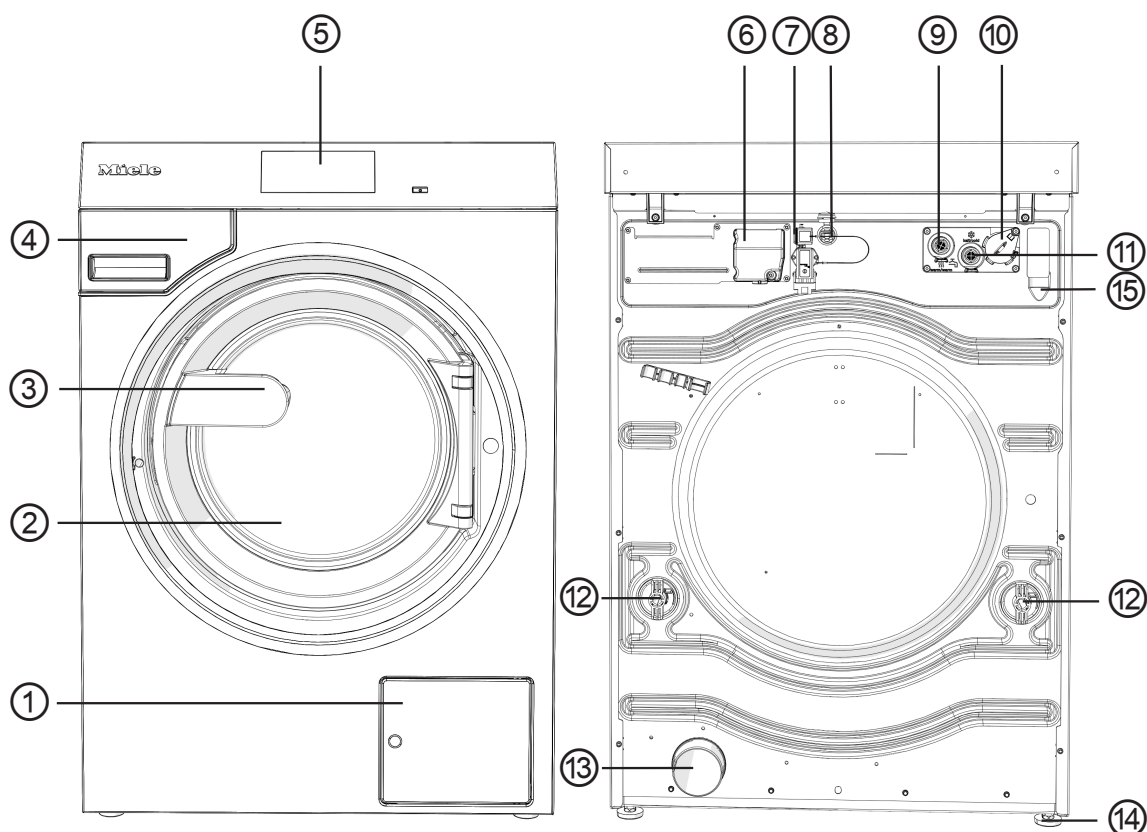

- ① A mosóvízszűrő, a lúgszivattyú, illetve a leeresztőszelep
- ② Betöltőajtó
- ③ Ajtófogantyú
- ④ Mosószer-adagoló fiók
- ⑤ Kijelző (további információk a „Kezelés“ fejezetben található)
- ⑥ Elektromos csatlakoztatás
- ⑦ Connector Box interfész
- ⑧ LAN-interfész
- ⑨ Melegvíz-csatlakozás
- ⑩ Interfész külső adagolóhoz
- ⑪ Hidegvíz-csatlakozás
- ⑫ Szállítási biztosító
- ⑬ Vízelvezetés (leeresztőszelepes változatnál)
- ⑭ Állítható csavaros láb (4 db)
- ⑮ Lefolyócső csatlakoztatása (lúgszivattyús változatnál)

Kezelőpanel

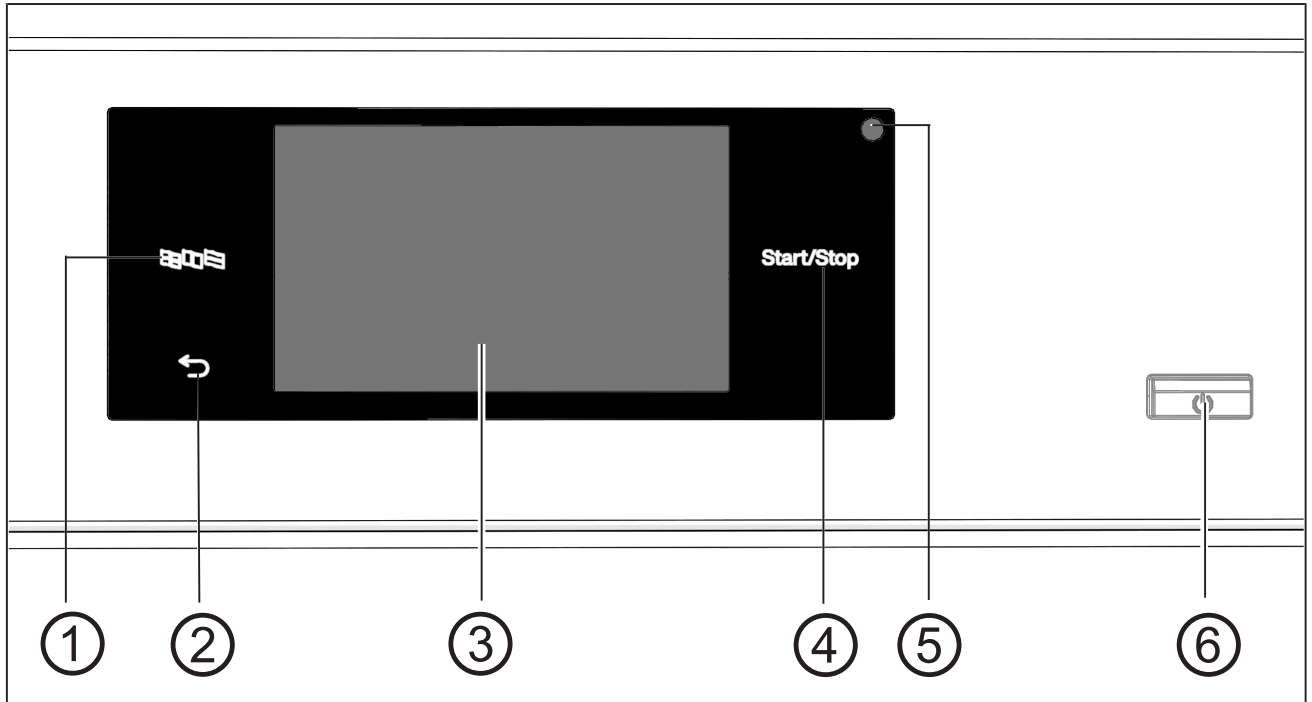
① **Nyelv érintőgomb** 

Az aktuális kezelői nyelv kiválasztásához. A program végén újra az üzemeltetési nyelv jelenik meg.

② **Vissza érintőgomb** 

Egy szintet visszalép a menüben.

③ **Érintőkijelző** rendszerspecifikus szimbólumokkal④ **Start/Stop érintőgomb**

Elindítja a kiválasztott mosóprogramot, és leállítja az elindított programot. Ha az érintőgomb villog, el lehet indítani a kiválasztott programot.



⑤ **Optikai interfész**

Az ügyfélszolgálat részére.

⑥ **gomb** 

A mosógép be- és kikapcsolására szolgál.

Érintőgombok és érintőkijelzők

A(z) , a(z)  és a *Start/Stop* érintőgombok, valamint a kijelzőn megjelenő szimbólumok ujjal történő érintésre reagálnak. Minden érintést gombhang erősít meg. A gombhang hangerejét módosíthatja vagy ki is kapcsolhatja (lásd a „Kezelői szint” fejezetet).

Az érintőgombokkal ellátott kezelőpanelt és az érintőkijelzőt hegyes vagy éles tárgyak, mint pl. ceruzák, tollak megkarcolhatják. A kezelőpanelt kizárólag ujjal érintse meg.

Főmenü

A mosógép bekapcsolását követően a kijelzőn megjelenik a főmenü.

A főmenüből juthat el az összes fontos almenübe.

A(z)  szimbólum megérintésével bármikor visszajuthat a főmenübe. A korábban beállított értékek nem kerülnek elmentésre.

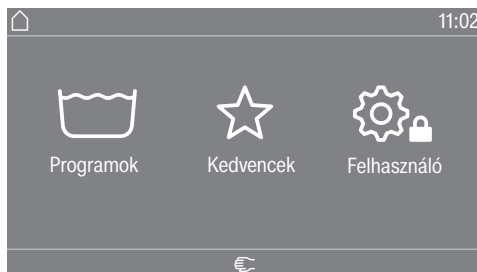

„ Programok” menü

Ebben a menüben választhatja ki a mosóprogramokat.

„ Kedvencek” menü

Ebben a menüben kiválaszthat egy kedvenc programot az összesen 24 kedvenc program közül. A kezelő módosíthatja és elmentheti a(z) Kedvencek menüben található mosóprogramokat (lásd a(z) „Üzemeltetési szint” fejezet „Kedvenc programok” szakaszát).

„ Felhasználó”

A kezelői szinten a mosógép elektronikáját hozzá lehet igazítani a változó követelményekhez (lásd a(z) „Üzemeltetési szint” fejezetet).

Példák a kezelésre

Kiválasztási listák „Programok“ menü (egyszerű kiválasztás)

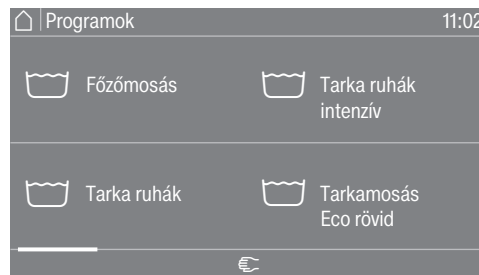

Balra vagy jobbra görgetéshez simítsa végig a képernyőt. Ehhez az ujját helyezze az érintőkijelzőre, és mozgassa az ujját a kívánt irányba.

A narancssárga gördítősáv mutatja, hogy további választási lehetőségek következnek.

Mosóprogram kiválasztásához érintsen meg egy programnevet.

A kijelző a választott program alapmenüjébe vált.

„Extrák“ menü (többszörös választás)

Az Extrák kiválasztásának szintjére jutáshoz először ki kell választania egy programot, pl. Főzőmosás.



Érintsen meg egy vagy több *Extrát* azok kiválasztásához.

Az aktuálisan kiválasztott *Extrák* narancsszínűek.

Egy *Extra* törléséhez érintse meg újra az *Extra* lehetőséget.

Az *OK* érintőgombbal a kijelölt *Extrák* aktiválódnak.

Számértékek be- állítás

Egyes menükben számértékeket lehet beállítani.

Az alábbi példa a pontos idő beállításának elvégzését írja le. A(z) „Üzemeltetési szint“ fejezet tartalmazza annak leírását, hogy hogyan juthat erre a szintre.

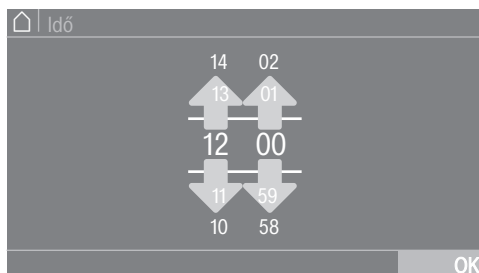

A számokat felfelé vagy lefelé simítással adja meg.

Helyezze az ujját a módosítandó számjegyre, és mozgassa az ujját a kívánt irányba. Az *OK* szimbólummal rögzíthető a beállított számérték.

Tanács: Egyes beállításoknál számjegyblokk segítségével is beállítható az érték.

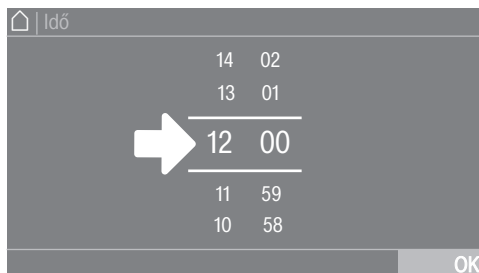

Ha a számjegyeket a két vonal között csak rövid ideig érinti meg, megjelenik a számjegyblokk.

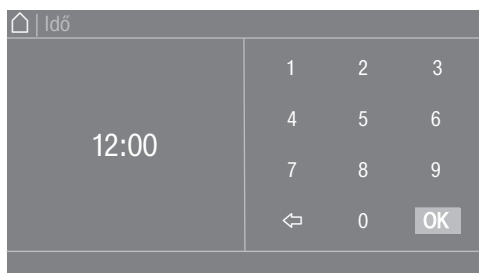

Miután megad egy érvényes értéket, zöldre vált az *OK* szimbólum.

Legördülő menü

Az alábbi példa a futó mosóprogramhoz kapcsolódó kijelzést mutatja be. A „Programindítás – Program vége“ fejezet tartalmazza annak leírását, hogy hogyan juthat erre a szintre.

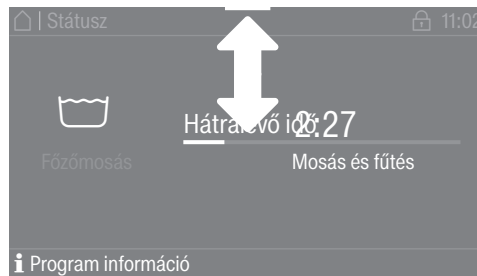

Ha képernyő felső szélén, a kijelző közepén egy narancsszínű sáv jelenik meg, megjelenítheti a legördülő menüt. Érintse meg a sávot, és húzza az ujját a kijelzőn lefelé.

Kilépés a menüsztintből

- Érintse meg a(z) ↩ szimbólumot, hogy visszatérjen az előző képernyőre.

A rendszer nem menti el a beírt, de az OK gombbal nem nyugtázott adatokat.

Súgó megjelenítése

Egyes menüknél megjelenik a(z) Segítség a kijelző alsó sorában.

- Az útmutatások megjelenítéséhez érintse meg a(z) Segítség kiválasztási területet.
- Ha vissza szeretne lépni az előző képernyőre, akkor érintse meg a(z) Zárás kiválasztási területet.

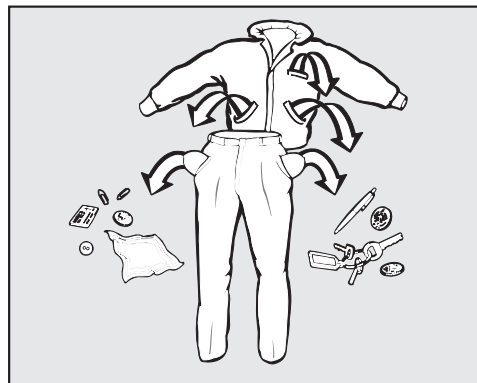
A mosás előkészítése**Zsebek kiürítése**

- Ürítse ki az összes zsebet.

⚠ Az idegen tárgyak károkat okozhatnak.
A szögek, érmék, gémkapcsok stb. károsíthatják a textíliákat és az alkatrészeket.
Mosás előtt ellenőrizze a ruhadarabokat, és távolítsa el az idegen tárgyakat.

Textíliák szétválogatása

- Válogassa szét a textíliákat szín és az ápolási címkén található piktogramok szerint.

hu - Kezelés

A foltok előkezelése

- Mosás előtt távolítsa el a foltokat a textíliákról. Színtartó kendővel itassa fel a foltokat.

⚠️ Az oldószertartalmú tisztítószeres károkat okozhatnak. A tisztítóbenzin, a folteltávolító stb. károsíthatják a műanyag alkatrészeket. A textíliák kezelésekor ügyeljen arra, hogy semmilyen műanyag alkatrészt ne érjen a tisztítószer.

⚠️ Az oldószertartalmú tisztítószeres robbanásveszélyesek. Oldószertartalmú tisztítószeres használatakor robbanóképes elegy keletkezhet. Ne használjon oldószertartalmú tisztítószereseket a mosógépben.

Általános tanácsok

- Ne mosson olyan textíliákat, amelyeket nem moshatóként jelöltek meg (☒).
- Függyöknél: a görgőket és az ólomzsinórt távolítsa el vagy kösse be egy zacskóba.
- Melltartóknál a kibomlott merevítőt varrja vissza vagy távolítsa el.
- Fordítsa ki a ruha belsejét, ha a textília gyártója ezt ajánlja.
- A cipzáarakat, tépőzáarakat, kapcsokat és bújratókat zárja össze.
- Zárja össze az ágynemű- és a párnahuzatokat is, hogy ne kerülhesenek beléjük kis tárgyak.
- További tippeket a „Programáttekintés“ dokumentumban talál.

A mosógép betöltése és bekapcsolása

A mosógép betöltése

- Készítse elő a mosógépet.
 - Kapcsolja be a mosógépet a(z)  gombbal.
- Megjelenik az üdvözlő képernyő.
- Nyissa ki a betöltőajtót az ajtófogantyúnál.

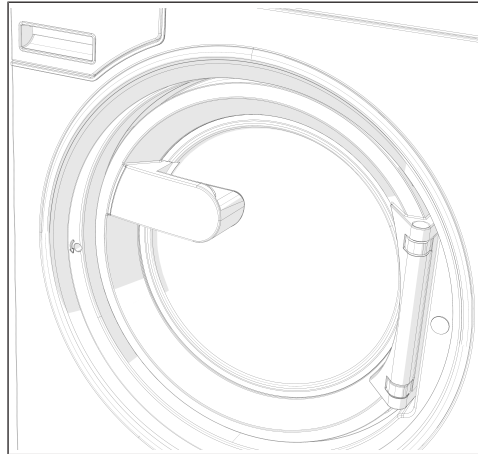

- Széthajtogatva és lazán helyezze a ruhákat a dobba.

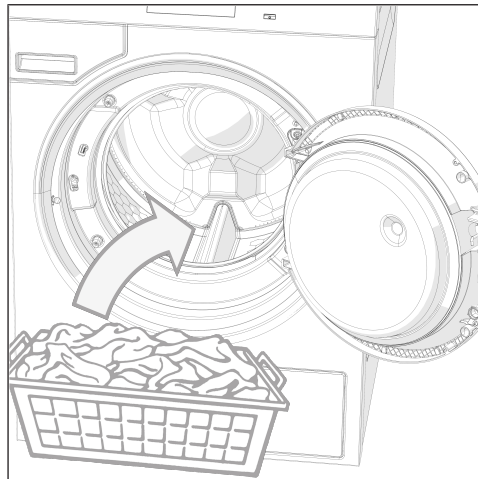

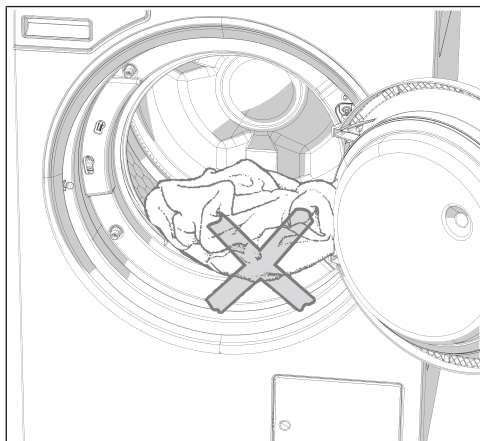

⚠ Ügyeljen arra, hogy ne szoruljon be ruhadarab a betöltőajtó és a betöltőnyílás közé.

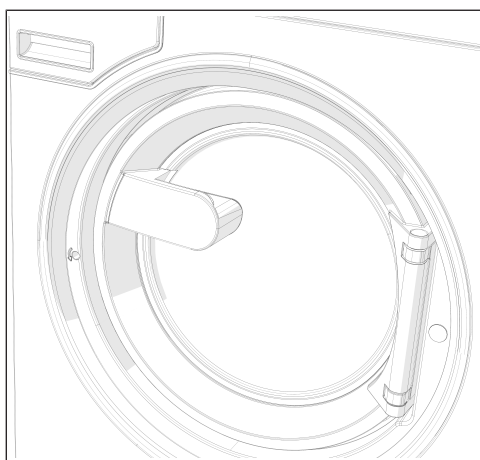





- A betöltőajtót bepattanásig benyomva zárja be.

A betöltőajtó bepattan, de még nincs bereteszelődve. A készülék elindulásakor automatikusan bereteszelődik a betöltőajtó.

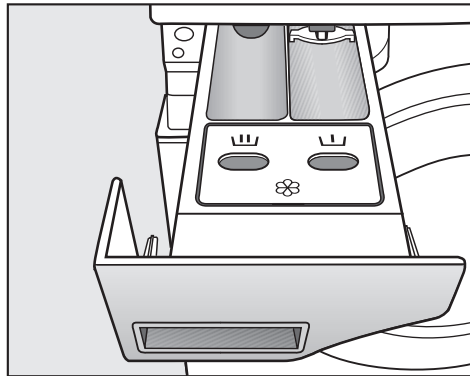
Mosás mosószer-adagoló fiókkal

Mosószer hozzáadása a mosószer-adagoló fiókon keresztül



- Az alapprogramoknál adagoljon mosóport a főmosáshoz a mosószeres fiókba . Igény esetén adagoljon az előmosáshoz mosószert a mosószeres fiókba , és ruhakímélő szert az elülső mosószeres fiókba .

Külön öblítés vagy vasaláskönnyítés

- Válassza az Extra öblítés programot.
- Szükség esetén korrigálja a centrifugálási fordulatszámot.

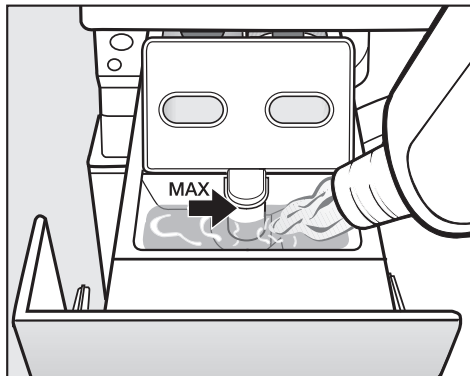

- Töltse az öblítőszeret, a vasalássegítőt vagy a folyékony keményítőt a(z)  kamrába. **Ügyeljen a maximális betöltési magasságra.**
- Érintse meg a *Start/Stop* gombot.

Külön keményítés

- A csomagoláson megadottak szerint adagolja és készítse elő a keményítőszeret.
- Válassza ki a Keményítés programot.
- Töltse be a keményítőt a(z)  kamrába.
- Érintse meg a *Start/Stop* gombot.

Tanács: Többszöri külön vagy automatikus keményítés után tisztítsa ki a mosószer-adagoló fiókot.

**Színező-/fehérítő-,
valamint vízkőmentesítő szerek használata**

A színező-/fehérítőszereknek, valamint a vízkőmentesítő szereknek alkalmasnak kell lenni a mosógépben való használatra. Feltétlenül vegye figyelembe a gyártó alkalmazási útmutatásait.

Mosószer-adagolás

Mosószer-adagolás

A túladagolást alapvetően el kell kerülni, mert megnövekedett habképződéshez vezet.

- Nem szabad erősen habzó mosószereket használni.
- A mosószergyártó előírásait figyelembe kell venni.

Az adagolás a következőktől függ:

- a ruhák mennyiségétől
- a vízkeménységtől
- a ruhák szennyezettségi fokától

A mosószer adagolási mennyisége

Vegye figyelembe a vízkeménységet és a mosószergyártó előírásait.

Vízkeménységek

Vízkeménységi tartomány	Összkeménység (mmol/l)	Német - keménységi fok °dH
lágy (I)	0–1,5	0–8,4
közepes (II)	1,5–2,5	8,4–14
kemény (III)	2,5 felett	14 felett

Ha nem ismeri a keménységi tartományt, tájékozódjon a vízszolgáltatójánál.

Program kiválasztása

Programok

Különböző lehetőségek vannak egy program kiválasztására.

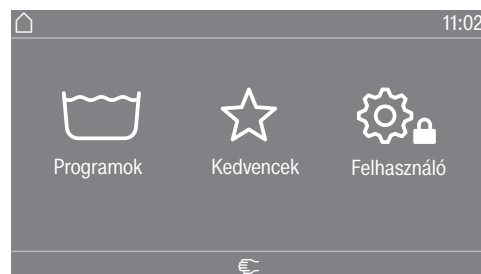

Kiválaszthatja a programot a(z) Programok menüben.

- Érintse meg a(z) Programok kiválasztási területet.

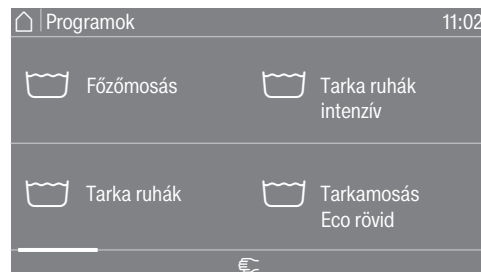

- Simítson az ujjával a kijelzőn jobbra addig, amíg meg nem jelenik a kívánt program.

- Érintse meg az érintőkijelzőn a rendszerspecifikus szimbólumokat.

A kijelző a mosóprogram alapmenüjére vált át.

Kedvencek

A programot a(z) Kedvencek menüben is kiválaszthatja.

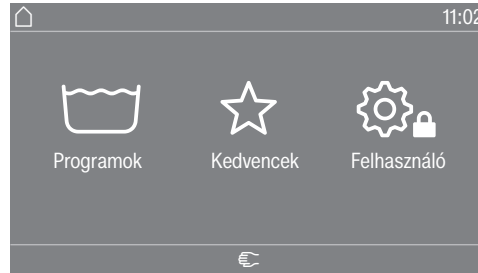

- Érintse meg a(z) Kedvencek kiválasztási területet.



- Simítson az ujjával a kijelzőn jobbra addig, amíg meg nem jelenik a kívánt program.
- Érintse meg az érintőkijelzőn a rendszerspecifikus szimbólumokat.

A kijelző a mosóprogram alapmenüjére vált át.

A kedvenc programoknál a programbeállítások többsége már rögzítve van, és nem módosítható.

Programbeállítások kiválasztása

Töltetmennyiség kiválasztása

A töltettől függő külső adagolás és a hozzáigazított programlefutás lehetővé tétele érdekében egyes programoknál meg lehet adni a töltetmennyiséget.

- Érintse meg a(z) Súly (kg) kiválasztási területet.



- Adjon meg egy töltetmennyiségre vonatkozó érvényes értéket.

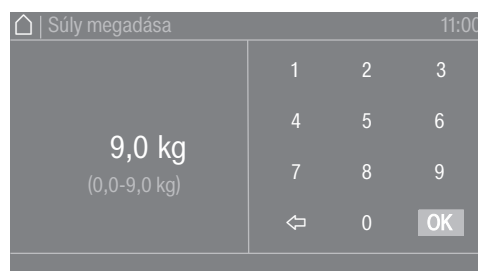

- Nyomja meg az OK szimbólumot.

A kijelző átvált a(z) Áttekintés menüre.

A hőmérséklet kiválasztása

Módosíthatja egy mosóprogram előre beállított hőmérsékletét.

- Érintse meg a(z) Hőmérséklet (°C) kiválasztási területet.



- Válassza ki a kívánt hőmérsékletet az előre beállított értékek közül.

A kijelző visszavált a(z) Áttekintés menübe.

A(z) Finom.pontosítása kiválasztási terület kiválasztása esetén egyéb hőmérsékleti értékeket is megadhat a rendelkezésre álló hőmérséklet-tartományon belül.

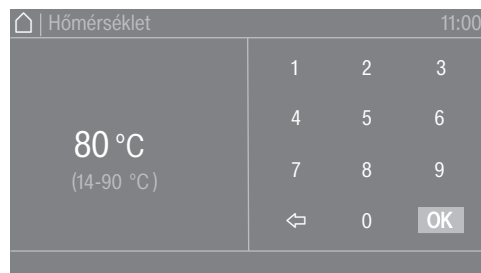

- A billentyűzeten válassza ki a kívánt értéket.
- Nyomja meg az OK szimbólumot.

A kijelző visszavált a(z) Áttekintés menübe.

Csak az aktuális beállításhoz tartozó megadott tartományon belüli hőmérséklet választható, pl. (14–90 °C).

Fordulatszám kiválasztása

Módosíthatja egy mosóprogram előre beállított centrifugálási fordulatszámát.

- Érintse meg a(z) Fordulatszám (ford./perc) kiválasztási területet.



- Válassza ki a kívánt centrifugálási fordulatszámot az előre beállított értékek közül.

A kijelző visszavált a(z) Áttekintés menübe.

A(z) Finom.pontosítása kiválasztási terület kiválasztása esetén egyéb fordulatszám-értékeket is megadhat a rendelkezésre álló fordulatszám-tartományon belül.



- A billentyűzeten válassza ki a kívánt értéket.
- Nyomja meg az OK szimbólumot.

A kijelző visszavált a(z) Áttekintés menübe.

Csak az aktuális beállításhoz tartozó megadott tartományon belüli fordulatszám választható, pl. (0/400–1300 ford./perc).

Programindítás – Program vége

Programindítás

Amint el lehet indítani a programot, a *Start/Stop* érintőgomb villog.

- Érintse meg a *Start/Stop* érintőgombot.

Az ajtó reteszelt (🔒 szimbólum), és a mosóprogram elindul.

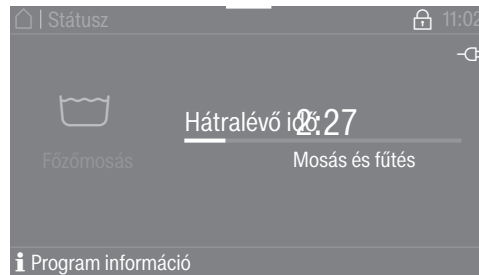

Tanács: A legördülő menüben megjeleníthetők a kiválasztott hőmérséklet, a centrifugálási fordulatszám és a kiválasztott extrák.

Ha késleltetett indítási időt (⌚ Időzítő) választott ki, az a kijelzőn balra lent látható.



A(z) **i** Program információ kiválasztási terület kiválasztása esetén megjelenik a programra vonatkozó minden információ.

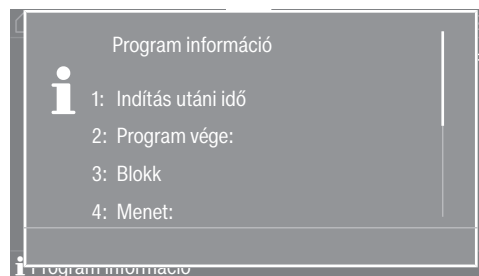

A kijelzőn a késleltetett indítás lejártá vagy azonnal az indítás után látható a programidő. Emellett a programlefutás is látható a kijelzőn.

A kezelői szinten illetve a programban kiválasztott beállítástól függően a készülék a program vége után gyűrődésvédelemre vált. Az ajtó be- illetve kinyitva marad. Az ajtó a *Start/Stop* gombbal bármikor ki- illetve be- illetve kinyitható.

Ruhák kivétele

- Nyissa ki az ajtót.
- Vegye ki a ruhákat.

A dobben felejtett ruhadarabok a következő mosásnál összemehetnek, vagy elszínezhetnek más ruhákat.
Vegyen ki minden ruhadarabot a dobból.

- Ellenőrizze, hogy nincs-e idegen tárgy az ajtón lévő tömítőgyűrűben.
- Kapcsolja ki a mosógépet a(z) **⏻** gombbal.

Tanács: Hagyja nyitva résnyire a mosószer-adagoló fiókot, hogy megszáradjon.

Hibaelhárítás

Az ajtó vészkioldása feszültségkimaradáskor

A betöltőajtót nem lehet kinyitni.

⚠ Figyelem! A forgó dob sérülést okozhat, és fennáll a leforrázás veszélye.
A torxkulcs ráhelyezése előtt gondoskodni kell arról, hogy a készülék ne legyen feszültség alatt, a dob ne forogjon, és a készülékben ne legyen víz.

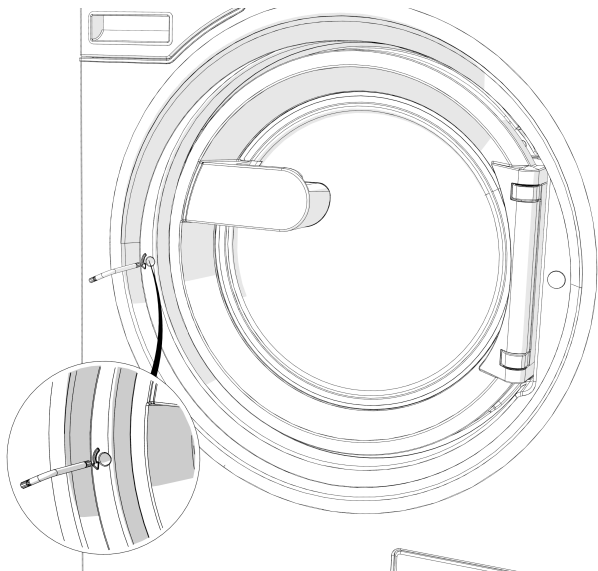

- Fordítsa el a hatlapfejű kioldóelemet egy T 40-es torx kulccsal két teljes fordulattal **az óramutató járásával ellentétes irányba (balra)**.

Tanács: Az ajtó ezzel egyidejű megnyomásával megkönnyíti a vészkioldást.

A kioldóelem az ajtó ütközőjével szemben található, az ajtó fogantyújának magasságában (lásd az ábrát).

A kioldóelemet semmi esetre sem szabad jobbra forgatni.
Az ajtózár sérülése.

A forgatási ellenállás érezhetően lecsökken. Ha a kioldóelem szabadon mozog, az ajtó ki van oldva.

Tanács: A kioldóelemet nem kell visszafelé forgatni.

Most már ki lehet nyitni az ajtót.

Ügyfélszolgálat

Hiba esetén értesítse a gyári ügyfélszolgálatot.

Az ügyfélszolgálatnak a modell megjelölésére, a sorozatszámra (SN) és a cikkszámra (Mat.-Nr.) van szüksége. Ezeket az adatokat a típustáblán találja. A típustáblát nyitott betöltő ajtónál az ajtógyűrűben felül, vagy a gép hátoldalán felül találja meg:

Model			
SN:	/ 0 0 0 0 0 0 0 0 0		
Art.-Nr.		Mat -Nr.	
IBN			

Szemléltető ábra

Közölje az ügyfélszolgálattal a készülék kijelzőjén megjelent hibaüzenetet is.

Alkatrészcserehez kizárólag eredeti pótalkatrészeket szabad használni (a gyári ügyfélszolgálatnak ebben az esetben is szüksége van a modell megjelölésére, a sorozatszámra (SN) és a cikkszámra (Mat.-Nr.)).

Segítség üzemzavarok esetén

Számos olyan üzemzavar és hiba léphet fel a napi üzemeltetés során, amelyeket önállóan is képes megszüntetni. Sok esetben időt és költséget takaríthat meg, mivel nem kell hívnia az ügyfélszolgálatot.

A következő táblázatok segítenek önnek abban, hogy megtalálja az üzemzavar vagy a hiba okát, és elhárítsa azt. Ügyeljen azonban az alábbiakra:

⚠ Elektromos készülék javítását ezért csak felhatalmazott szakembereknek szabad elvégezniük. Szakszerűtlen javítások következtében a felhasználó komoly veszélyeknek lehet kitéve.

hu - Mi a teendő, ha ...

Nem lehet elindítani egyetlen mosóprogramot sem

Probléma	Ok és elhárítás
A kijelző sötét marad, a Start/Stop érintőgomb pedig nem világít, illetve nem villog.	A mosógép nem kap áramot. <ul style="list-style-type: none">■ Ellenőrizze, hogy a mosógép be van-e kapcsolva.■ Ellenőrizze, hogy a mosógépet csatlakoztatták-e az elektromos hálózatra.■ Ellenőrizze, hogy az épületvillamossági biztosíték rendben van-e.
	A mosógép energiatakarékossági okokból automatikusan kikapcsolt. <ul style="list-style-type: none">■ Kapcsolja be újra a mosógépet a(z)  gombbal.
A kijelző a következőt jelzi ki: F - Ajtó záródás hiba. Folytatás a Start/Stop gombbal.	Az ajtó nem reteszelt be megfelelően. Az ajtó nem tudott bereteszni. <ul style="list-style-type: none">■ Zárja be újra az ajtót.■ Indítsa el újra a programot. Ha ezután újból megjelenik a hibaüzenet, hívja az ügyfélszolgálatot.
A kijelző sötét, és a Start/Stop érintőgomb lassan villog.	A kijelző automatikusan lekapcsol az energiatakarékosság érdekében. <ul style="list-style-type: none">■ Érintsen meg egy gombot. A kijelző újra bekapcsol.
A program az előindítási maskban van, és nem villog a Start/Stop érintőgomb.	A betöltőajtó résnyire nyitva van, nincs megfelelően bezárva. <ul style="list-style-type: none">■ Ellenőrizze, hogy megfelelően be van-e zárva a betöltőajtó.

A program megszakadása és hibaüzenet

Probléma	Ok és elhárítás
<p>⚠F -hiba a vízelvezetésben. Amennyiben a készülék újra-indítása nem jár eredménnyel, hívja az ügyfélszolgálatot.</p>	<p>A vízelvezetés el van dugulva vagy akadályoztatva van. A lefolyócső túl magasan van.</p> <ul style="list-style-type: none"> ■ Tisztítsa meg a mosóvízszűrőt és a lúgszivattyút. ■ A maximális szivattyúzási magasság 1 méter.
<p>⚠F -hiba a vízbevezetésben. Amennyiben a készülék újra-indítása nem jár sikerrel, hívja az ügyfélszolgálatot.</p>	<p>A vízbevezetés el van zárva vagy akadályoztatva van.</p> <ul style="list-style-type: none"> ■ Ellenőrizze, hogy a vízcsap eléggé ki van-e nyitva. ■ Ellenőrizze, hogy a vízbevezető tömlő nincs-e megtörve.
	<p>A víznyomás túl alacsony.</p> <ul style="list-style-type: none"> ■ Kapcsolja be az Alacsony víznyomás beállítást (lásd a „Kezelői szint“ fejezet „Alacsony víznyomás“ szakaszát).
	<p>A vízbevezetés szűrői eltömődtek.</p> <ul style="list-style-type: none"> ■ Tisztítsa meg a szűrőket (lásd a „Tisztítás és ápolás“ fejezet „A vízbevezető szűrők tisztítása“ szakaszát).
<p>⚠A fertőtlenítés nem éri el a megfelelő hőmérsékletet.</p>	<p>A fertőtlenítő program közben a rendszer nem érte el a szükséges hőmérsékletet.</p> <ul style="list-style-type: none"> ■ A mosógép nem végezte el szabályosan a fertőtlenítést. ■ Indítsa el újra a programot.
<p>⚠ Hiba F . Amennyiben a készülék újraindításakor nem jár sikerrel, . hívja a vevőszolgálatot</p>	<p>Meghibásodás áll fenn.</p> <ul style="list-style-type: none"> ■ Kapcsolja le a mosógépet az áramhálózatról. ■ Várjon legalább 2 percet mielőtt a mosógépet ismét csatlakoztatja az áramhálózathoz. ■ Kapcsolja be újra a mosógépet. ■ Indítsa el újra a programot. Ha ezután újból megjelenik a hibaüzenet, hívja az ügyfélszolgálatot.

A kijelzőn egy hibaüzenet látható

Probléma	Ok és elhárítás
i Adagolótartály üres	Egy külső adagolásra szolgáló mosószertartály üres. ■ Töltse fel a mosószertartályt.
i Higiénia információ: indítson el egy legalább 60°C-os programot	Az utolsó mosásnál 60 °C alatti mosóprogramot vagy a <i>Szivattyúzás/Centrifugálás</i> programot választották. ■ Indítson el egy legalább 60 °C-os programot vagy a(z) <i>Készülék tisztítása</i> programot.
i F -hiba a vízbevezetésben. Amennyiben a készülék újra-indítása nem jár sikerrel, hívja az ügyfélszolgálatot.	A melegvíz-bevezetés el van zárva vagy akadályoztatva van. ■ Ellenőrizze, hogy a melegvíz-csap eléggé nyitva van-e. ■ Ellenőrizze, hogy a vízbevezető tömlő nincs-e megtörve.
i A ruhák nincsenek optimálisan kicentrifugázva	A végcentrifugálás során a beállított centrifugálási fordulatszámot a túl nagy kiegyensúlyozatlanság miatt nem lehetett elérni. ■ Ellenőrizze, hogy a mosógép függőlegesen áll-e. ■ Centrifugálja ki újra a ruhát.
i A készülék tömítetlen	A mosógép vagy a leeresztőszelep tömítetlen. ■ Zárja el a vízcsapot. ■ Hívja az ügyfélszolgálatot.

Nem kielégítő a mosási eredmény

Probléma	Ok és elhárítás
A ruha folyékony mosószerral nem tisztul meg.	<p>A folyékony mosószerek nem tartalmazzak fehérítőszert. A gyümölcs-, kávé-, vagy teafoltokat nem lehet eltávolítani.</p> <ul style="list-style-type: none"> ■ Használjon fehérítőszer-tartalmú mosóport. ■ Töltse a folteltávolító sót a(z)  kamrába, a folyékony mosószert pedig egy adagológolyóba. ■ Soha ne tegyen folyékony mosószert és folteltávolító sót együtt a mosószerek-adagoló fiókba.
A mosott sötét textíliákon fehér, mosóporszerű maradványok vannak.	<p>A mosószerek a vízlágyításhoz vízben nem oldódó összetevőket tartalmaznak (zeolit). Ezek rakódtak le a textílián.</p> <ul style="list-style-type: none"> ■ A szárítás után próbálja meg a maradványokat egy kefével eltávolítani. ■ A jövőben a sötét textíliákat zeolit nélküli mosószerekkel mossa. A folyékony mosószerek legtöbbször nem tartalmazzak zeolitot.
Az erősen zsírtartalmúan szennyezett textíliák nem lesznek igazán tiszták.	<ul style="list-style-type: none"> ■ Válasszon egy programot előmosással. Az előmosást folyékony mosószerral végezze el. ■ A főmosásnál használjon továbbra is kereskedelemben kapható mosóport. <p>Az erősen szennyezett munkaruhák számára a főmosáshoz speciális súlyponti mosószereket ajánlunk. Érdeklődjön a mosó- és tisztítószer-kereskedésben.</p>
A mosott ruhákon szürke elasztikus maradványok (szappanmaradványok) vannak.	<p>Túl kevés mosószert adagoltak. A ruhák zsírral erősen szennyezettek voltak (olajok, kenőcsök).</p> <ul style="list-style-type: none"> ■ Ilyen jellegű szennyeshez vagy adjon több mosószert, vagy használjon folyékony mosószert. ■ A következő mosás előtt futtasson le egy 60 °C-os mosóprogramot folyékony mosószerekkel szennyes nélkül.

Általános problémák a mosógéppel

Probléma	Ok és elhárítás
Az automata mosógép a centrifugázás alatt nem áll nyugodtan.	A készüléklábak nem állnak egyenletesen, és nincsenek lekontrázva. <ul style="list-style-type: none"> ■ Állítsa be az automata mosógépet úgy, hogy biztosan álljon, és kontrázza le a készüléklábakat.
Szokatlan szivattyúzajok lépnek fel.	Nem hiba. A szivattyúzási folyamat kezdetén és végén hallható szörcsögő zaj normális.
A mosószer-adagoló fiókban nagyobb mosószer-maradványok vannak.	A hálózati víznyomás nem elegendő. <ul style="list-style-type: none"> ■ Tisztítsa meg a vízbevezető szűrőket. <p>A mosópor vízlágyító szerekkel keverve hajlamos a tapadásra.</p> <ul style="list-style-type: none"> ■ Tisztítsa meg a mosószer-adagoló fiókot, és a jövőben először a mosószert adagolja a fiókba, és azután a vízlágyító szert.
A gép nem adagolja be az összes öblítőszeret vagy túl sok víz marad a kamrában ☹.	A beszívócső nincs rendesen a helyén vagy eltömődött. <ul style="list-style-type: none"> ■ Tisztítsa meg a beszívócsövet, lásd „Tisztítás és ápolás“ fejezet, „Mosószer-adagoló fiók tisztítása“ bekezdését.
A kijelzőn idegen nyelvű szöveg jelenik meg.	A nyelvbeállítást módosították. <ul style="list-style-type: none"> ■ Kapcsolja ki, majd újra be a mosógépet. <p>A beállított üzemeltetési nyelv jelenik meg a kijelzőn.</p> <p>Az üzemeltetési nyelvet módosították.</p> <ul style="list-style-type: none"> ■ A szokásos nyelvet állítsa be (lásd a „Kezelői szint“ fejezet „Nyelv“ szakaszát).
A mosógép a ruhákat nem a szokásos módon centrifugálta ki. A ruha még nedves.	A végcentrifugálásnál a készülék nagy kiegyensúlyozatlanságot mért, és automatikusan csökkentette a fordulatszámot. <ul style="list-style-type: none"> ■ A jobb eloszlás érdekében mindig együtt tegye a nagy és kis ruhadarabokat a dobba.
A dob leáll, de a program folytatódik.	Hiba a programlefutás során <ul style="list-style-type: none"> ■ A mosógépet a(z) ① gombbal kapcsolja ki és újból be. ■ Vegye figyelembe a kijelzőn látható üzenetet. ■ Érintse meg a <i>Start/Stop</i> gombot. <p>A dob ismét forogni kezd, és a program folytatódik.</p>

Az ajtót nem lehet kinyitni

Probléma	Ok és elhárítás
Az ajtó kinyitása nem lehetséges.	<p>A mosási folyamat közben az ajtó reteszelve van.</p> <ul style="list-style-type: none"> ■ Érintse meg a <i>Start/Stop</i> érintőgombot. ■ Válassza ki a(z) Program megszakítása vagy a(z) Szenyny.utólagos bepak. lehetőséget. <p>Az ajtó kiold és nyitható.</p> <p>Víz található a dobban, és a mosógép nem tudja kiszivattyúzni.</p> <ul style="list-style-type: none"> ■ Tisztítsa ki a vízelvezető rendszert „Az ajtó nyitása eldugult lefolyónál és/vagy áramkimaradásnál“ szakaszban leírtak szerint.
A program végén vagy a program megszakítása után a kijelzőn a következő jelenik meg: Blokk neve vagy Komfort hűtés.	<p>A leforrzás megelőzése érdekében az ajtó 55 °C feletti mosóvíz esetén nem nyitható ki.</p> <ul style="list-style-type: none"> ■ Várjon, míg a hőmérséklet a dobban lecsökken, és a kijelzés a kijelzőn kialszik.
A kijelző a következőt jelzi ki: F - Ajtó záródás hiba. Hívja az ügyfélszolgálatot.	<p>Az ajtózár blokkolva van.</p> <ul style="list-style-type: none"> ■ Hívja az ügyfélszolgálatot.

Az ajtó nyitása eldugult lefolyónál és/vagy áramkimaradásnál

⚠ Válassza le a készüléket az elektromos hálózatról.

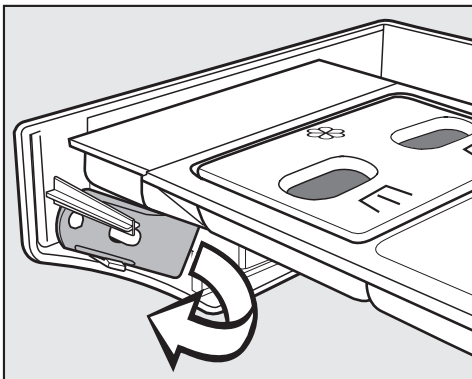

- A mosószer-adagoló fiók burkolatának belső oldalán található a vízelvezető rendszer feléinek nyitója. Rögzített mosószer-adagoló fiókkal rendelkező változatok esetén a nyitó a tartozékcsomagban/a tartozékok között található. Vegye ki a nyitót.

hu - Mi a teendő, ha ...

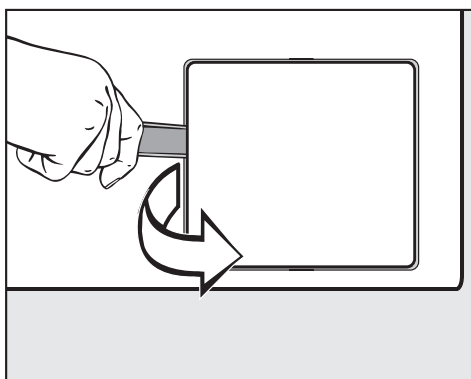

- Nyissa fel a vízvezető rendszer fedelét.

Ha a lefolyó eldugult, akkor nagyobb mennyiségű víz lehet az automata mosógépben.

⚠ Ha nem sokkal korábban magas hőmérsékleten mostak, akkor fennáll a forrázás veszélye!

- Helyezzen egy edényt a fedél alá.

Ne csavarja ki a mosóvízszűrőt teljesen.

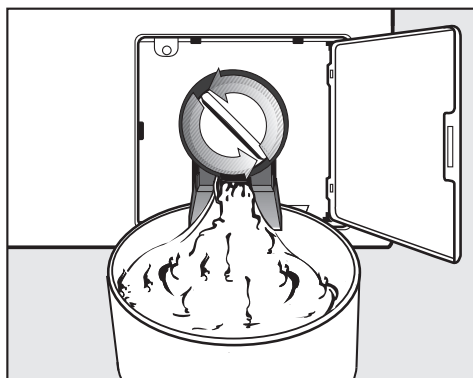

- Lazítsa meg a mosóvízszűrőt, amíg a víz el nem kezd folyni.
- A víz kifolyásának megszakításához zárja el ismét a mosóvízszűrőt.



- Ha nem folyik ki víz, csavarja ki teljesen a mosóvízszűrőt.
- Tisztítsa meg alaposan a mosóvízszűrőt.

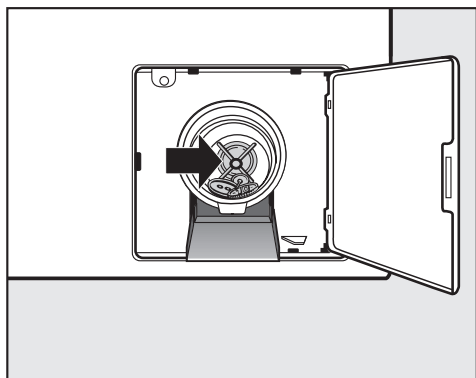

- Ellenőrizze, hogy a lúgszivattyú lapátja könnyen forgatható-e, adott esetben távolítsa el az idegen tárgyakat (gombok, érmék stb.), és tisztítsa meg a belső teret.
- Helyezze be újra a mosóvízszűrőt, és csavarozza be szorosan.

⚠ Amennyiben a mosóvízszűrőt nem helyezi vissza és nem csavarja be szorosan, akkor víz folyik ki az automata mosógépből.

Leeresztőszelepes kialakítás

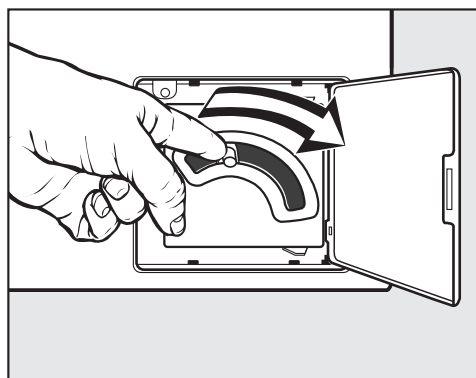

- Leeresztőszelep kialakítás esetén nyomja le a vészleeresztő karját, és tartsa stabilan, amíg az összes víz ki nem folyik.

PWM 909 készülékadatok

Elektromos csatlakoztatás

Csatlakozási feszültség	lásd a típustáblán
Frekvencia	lásd a típustáblán
Teljesítményfelvétel	lásd a típustáblán
Áramfelvétel	lásd a típustáblán
Szükséges biztosíték	lásd a típustáblán
Fűtési teljesítmény	lásd a típustáblán

PWM 909 telepítési méretek

A ház szélessége (a rászerezelt alkatrészek nélkül)	692 mm
A ház magassága (a rászerezelt alkatrészek nélkül)	1012 mm
A ház mélysége (a rászerezelt alkatrészek nélkül)	718 mm
A gép teljes szélessége	700 mm
A gép teljes magassága	1020 mm
A gép teljes mélysége	730 mm
A beviteli nyílás legkisebb szélessége	800 mm
A fal és a készülék hátoldala közötti legkisebb távolság	400 mm
Ajtónyitási átmérő	370 mm
Ajtónyitási szög	180°

Súly és padlóterhelés

Nettó súly	lásd a telepítési rajzot
Maximális padlóterhelés üzem közben	lásd a telepítési rajzot

Kibocsátási értékek

Kibocsátási hangnyomásszint a munkahelyen az EN ISO 11204/11203 szerint	<70 dB(A) re 20 µPa
Hangteljesítményszint, EN ISO 9614-2	<80 dB(A)

Wi-Fi

A Wi-Fi-modul frekvenciasávja	2,400–2,4835 GHz
A Wi-Fi-modul maximális adóteljesítménye	< 100 mW

Termékbiztonság

Termékbiztonsági szabványok alkalmazása

EN 60335-1, EN 50571, IEC 60335-1, IEC 60335-2-7,

EN 50570, IEC 60335-2-11

EU-megfelelőségi nyilatkozat

A Miele ezúton kijelenti, hogy ez a mosógép megfelel a 2014/53/EU irányelvnek.

Az EU-megfelelőségi nyilatkozat teljes szövege a következő weboldalak egyikén érhető el:

- A www.miele.de/professional/index.htm weboldalon, a „Termékek“, „Letöltések“ menüpontban
- A <http://www.miele.de/professional/gebrauchsanweisungen-177.htm> weboldalon a terméknev vagy a gyártási szám megadásával

pl - Spis treści

Wskazówki bezpieczeństwa i ostrzeżenia	114
Rozszerzona dokumentacja	114
Użytkowanie zgodne z przeznaczeniem	114
Potencjalnie nieprawidłowe wykorzystanie	115
Bezpieczeństwo techniczne	116
Prawidłowe użytkowanie	118
Chlor i uszkodzenia podzespołów	119
Akcesoria.....	120
Utylizacja starego urządzenia	120
Opis urządzenia	121
Opis urządzenia.....	121
Panel sterowania	122
Obsługa	123
Przyciski dotykowe i wyświetlacz dotykowy	123
Menu główne	123
Przykłady obsługi	124
Przygotowanie do prania.....	127
Opróżnianie kieszeni	127
Sortowanie prania	127
Postępowanie z plamami	127
Wskazówki ogólne	128
Załadunek i włączanie pralnicy.....	129
Załadunek pralnicy	129
Pranie z komorą sflukiwania środków piorących	131
Dodawanie środków piorących poprzez komorę sflukiwania	131
Oddzielne płukanie zmiękczaające lub płukanie usztywniające	131
Oddzielne krochmalenie.....	131
Zastosowanie środków farbujących, odbarwiających oraz odwapniających	131
Dozowanie środków piorących	132
Wybieranie programu	132
Wybieranie ustawień programowych	133
Start programu – Koniec programu	136
Co robić, gdy...	139
Rozwiązywanie problemów	139
Serwis	140
Pomoc przy usterkach.....	140
Nie można uruchomić żadnego programu prania	141
Przerwanie programu i komunikat błędu	142
Komunikat błędu na wyświetlaczu	143
Niezadowolające rezultaty prania	144
Ogólne problemy z pralnicą	145
Nie można otworzyć drzwiczek	146
Otwieranie drzwiczek przy zatkanyim odpływie i/lub braku prądu	146

Dane techniczne	149
Dane urządzenia PWM 909	149
Podłączenie elektryczne.....	149
Wymiary instalacyjne PWM 909.....	149
Ciężar i obciążenie podłoża	149
Wartości emisyjne	149
WLAN	149
Bezpieczeństwo produktu.....	150
Deklaracja zgodności UE	150

Rozszerzona dokumentacja

Niniejszy dokument zawiera podstawowe informacje. Pełną instrukcję obsługi oraz inne dokumenty dotyczące urządzenia można znaleźć na stronie internetowej Miele:

<https://www.miele.pl/professional/inactivem-instrukcje-obsługi-177.htm>



Do pobrania dokumentów wymagane jest wpisanie oznaczenia modelu lub numeru seryjnego posiadanego urządzenia. Wymagane informacje znajdują się na tabliczce znamionowej urządzenia.

Ta pralnica spełnia wymagania obowiązujących przepisów bezpieczeństwa. Nieprawidłowe użytkowanie może jednak doprowadzić do wyrządzenia szkód osobowych i rzeczowych.

Przed uruchomieniem pralnicy należy uważnie przeczytać instrukcję użytkowania. Instrukcja użytkowania zawiera ważne wskazówki dotyczące montażu, bezpieczeństwa, użytkowania i konserwacji. Dzięki temu można uniknąć zagrożeń i uszkodzeń urządzenia.

Firma Miele wyraźnie zwraca uwagę na to, że należy koniecznie przeczytać rozdział dotyczący instalacji pralnicy oraz wskazówki bezpieczeństwa i ostrzeżenia i bezwzględnie się do nich stosować.

Firma Miele nie może zostać pociągnięta do odpowiedzialności za szkody, które zostaną spowodowane w wyniku nieprzestrzegania tych wskazówek.

Zachować tę instrukcję i przekazać ją ewentualnemu następnemu posiadaczowi urządzenia.

Jeśli urządzenie będzie obsługiwane również przez inne osoby, wówczas należy im udostępnić te wskazówki bezpieczeństwa i ostrzeżenia i/lub je z nimi zapoznać.

Użytkowanie zgodne z przeznaczeniem

► Pralnica jest przeznaczona wyłącznie do prania takich tekstyliów, które są oznaczone przez producenta na etykiecie konserwacyjnej jako nadające się do prania. Inne zastosowania są potencjalnie niebezpieczne. Producent nie odpowiada za szkody, które zostaną spowodowane stosowaniem niezgodnym z przeznaczeniem lub nieprawidłową obsługą urządzenia.

- ▶ Pralnicy należy używać zgodnie z instrukcją użytkowania, regularnie konserwować i kontrolować pod kątem prawidłowości działania.
- ▶ Pralnica nie jest przeznaczona do użytkowania na zewnątrz pomieszczeń.
- ▶ Nie ustawiać pralnicy w pomieszczeniach zagrożonych mrozem. Zamrożone węże mogą ulec rozerwaniu lub pęknięciu. Sprawność elektroniki może się obniżyć w ujemnych temperaturach.
- ▶ Ta pralnica jest przeznaczona wyłącznie do użytku profesjonalnego.
- ▶ Jeśli urządzenie jest eksploatowane w otoczeniu przemysłowym, wówczas może być obsługiwane tylko przez odpowiednio poinstruowany/przeszkolony lub wykwalifikowany personel. Jeśli urządzenie jest używane w strefie publicznie dostępnej, wówczas administrator musi zapewnić bezpieczne korzystanie z urządzenia.
- ▶ To urządzenie nie może być użytkowane w miejscach niestacjonarnych (np. na statkach).
- ▶ Osoby, które ze względu na upośledzenie psychiczne, umysłowe lub fizyczne, czy też brak doświadczenia lub wiedzy, nie są w stanie bezpiecznie obsługiwać urządzenia, nie mogą z niego korzystać bez nadzoru lub wskazań osoby odpowiedzialnej.
- ▶ Dzieci poniżej 8 roku życia należy trzymać z daleka od pralnicy, chyba że są pod stałym nadzorem.
- ▶ Dzieciom powyżej 8 roku życia wolno używać pralnicy bez nadzoru tylko wtedy, gdy została im ona objaśniona w takim stopniu, że mogą z niej bezpiecznie korzystać. Dzieci muszą być w stanie rozpoznać i zrozumieć możliwe zagrożenia wynikające z nieprawidłowej obsługi.
- ▶ Dzieci nie mogą przeprowadzać zabiegów czyszczenia lub konserwacji pralnicy bez nadzoru.
- ▶ Nadzorować dzieci znajdujące się w pobliżu pralnicy. Nigdy nie pozwalać dzieciom na bawienie się pralnicą.
- ▶ Programy dezynfekujące nie mogą być przerywane, ponieważ w przeciwnym razie efekt dezynfekcji zostanie ograniczony. Standard dezynfekcji procesów termicznych oraz chemotermicznych z reguły zapewnia administrator za pomocą odpowiednich kontroli.

Potencjalnie nieprawidłowe wykorzystanie

- ▶ Nigdy nie stosować w pralnicy środków czyszczących zawierających rozpuszczalniki (jak np. benzyna pralnicza). Podzespoły urządzenia mogą ulec uszkodzeniu i mogą wystąpić trujące opary. **Zagrożenie pożarowe i wybuchowe!**

▶ Gdy pierze się w wysokich temperaturach, należy pamiętać, że szyba w drzwiczkach staje się bardzo gorąca. Dlatego należy zapobiec dotykaniu szyby w drzwiczkach przez dzieci podczas prania.

Niebezpieczeństwo odniesienia oparzeń!

▶ Zamykać drzwiczki załadunkowe po każdym praniu. Dzięki temu można zapobiec wspinaniu się dzieci lub małych zwierząt do pralnicy lub chowaniu w niej przedmiotów.

▶ Nie uszkadzać, nie usuwać, ani nie omijać zabezpieczeń i elementów sterowania pralnicy.

▶ Urządzenia, w których zostały uszkodzone elementy sterujące lub izolacja przewodów, nie mogą być więcej użytkowane do czasu ich naprawienia.

▶ Woda z prania jest ściekami a nie wodą pitną! Takie ścieki należy odprowadzać do odpowiednio przygotowanego systemu kanalizacyjnego.

▶ Przed wyjęciem prania zawsze należy się upewnić, że bęben jest nieruchomy. Przy sięganiu do obracającego się jeszcze bębna zachodzi znaczne ryzyko odniesienia obrażeń.

▶ Przy zamykaniu drzwiczek załadunkowych należy uważać na to, żeby w szczelinę pomiędzy drzwiczkami i ramą nie dostały się żadne członki ciała.

Uwaga: Zablokowanie drzwiczek załadunkowych pralnicy odbywa się automatycznie natychmiast po uruchomieniu urządzenia.

▶ W przypadku stosowania kombinacji pomocniczych środków piorących i produktów specjalnych należy bezwzględnie przestrzegać wskazówek producenta. Każdy środek należy wykorzystywać wyłącznie do zastosowań przewidzianych przez producenta, żeby uniknąć szkód materiałowych i gwałtownych reakcji chemicznych.

Bezpieczeństwo techniczne

▶ Skontrolować pralnicę przed instalacją pod kątem widocznych uszkodzeń. Uszkodzona pralnica nie może zostać zainstalowana ani uruchomiona.

▶ Elektryczne bezpieczeństwo tej pralnicy jest zagwarantowane tylko wtedy, gdy jest ona podłączona do przepisowej instalacji ochronnej. To bardzo ważne, żeby ten podstawowy środek bezpieczeństwa był sprawny, a w razie wątpliwości należy zlecić sprawdzenie instalacji elektrycznej przez wykwalifikowanego elektryka. Firma Miele nie może zostać pociągnięta do odpowiedzialności za szkody spowodowane brakiem lub nieciągłością przewodu ochronnego.

▶ Nieprawidłowo przeprowadzone naprawy mogą się stać przyczyną poważnych zagrożeń dla użytkownika, za które producent nie ponosi odpowiedzialności. Naprawy mogą być przeprowadzane wyłącznie przez fachowców autoryzowanych przez firmę Miele, w przeciwnym razie w przypadku wystąpienia kolejnych uszkodzeń nie będą respektowane żadne roszczenia gwarancyjne.

▶ Nie podejmować w pralnicy żadnych zmian, które nie są wyraźnie dozwolone przez firmę Miele.

▶ W razie usterki lub do czyszczenia i konserwacji pralnicę należy odłączyć od zasilania elektrycznego. Pralnica jest tylko wtedy odłączona elektrycznie od sieci, gdy:

- wtyczka pralnicy jest wyjęta z gniazdka,
- wyłączony jest odpowiedni bezpiecznik instalacji elektrycznej budynku,
- odpowiedni bezpiecznik topikowy instalacji elektrycznej budynku jest całkowicie wykręcony z oprawki.

Dalsze informacje można uzyskać w rozdziale „Instalacja“, punkt „Podłączenie elektryczne“.

▶ Pralnica może zostać podłączona do ujęcia wodnego wyłącznie przy zastosowaniu zestawu węży dostarczonego wraz z urządzeniem. Nie wolno wykorzystywać ponownie starych węży. Węże należy kontrolować w regularnych odstępach czasu. Zestaw węży można wówczas wymienić w odpowiednim momencie i uniknąć szkód wodnych.

▶ W przypadku przecieku należy usunąć jego usterkę, zanim pralnica będzie mogła być dalej używana. Natychmiast odłączyć pralnicę od sieci elektrycznej w przypadku stwierdzenia wycieku wody!

▶ Uszkodzone podzespoły mogą zostać wymienione wyłącznie na oryginalne części zamienne Miele. Tylko w przypadku takich części firma Miele może zagwarantować spełnienie wymagań bezpieczeństwa w pełnym zakresie.

▶ Dla tej pralnicy obowiązują ogólne przepisy BHP. Zaleca się przeprowadzanie kontroli zgodnie z obowiązującymi w tym zakresie przepisami. Wymagana do dokumentacji kontrolnej książka kontrolna jest dostępna w serwisie firmy Miele.

▶ Przestrzegać wskazówek zamieszczonych w rozdziale „Ustawianie i podłączanie“ oraz w rozdziale „Dane techniczne“.

▶ Wtyczka pralnicy musi być stale dostępna, żeby w każdej chwili można było odłączyć pralnicę od zasilania.

▶ Dla podłączenia na stałe instalacja musi być wyposażona w urządzenie rozłączające wszystkie bieguny.

- ▶ Jeśli zostało przewidziane podłączenie na stałe, musi być możliwość odłączenia pralnicy od sieci elektrycznej za pomocą urządzenia rozłączającego wszystkie bieguny. Urządzenie rozłączające musi się znajdować w bezpośrednim sąsiedztwie pralnicy, być stale widoczne, dostępne bez przeszkód i łatwe do uchwycenia.

Prawidłowe użytkowanie

- ▶ Maksymalna wielkość załadunku dla PW 909 wynosi 9,0 kg. Częściowo mniejsze wielkości załadunku dla poszczególnych programów można odnaleźć w dokumencie „Przegląd programów“.
- ▶ Przed pierwszym uruchomieniem należy usunąć zabezpieczenie transportowe pralnicy (patrz rozdział „Instalacja“, punkt „Usuwanie zabezpieczenia transportowego“). Przy wirowaniu pozostawione zabezpieczenie może spowodować uszkodzenie pralnicy i stojących obok mebli lub urządzeń.
- ▶ Nigdy nie próbować otwierać siłą drzwiczek załadunkowych pralnicy. Drzwiczki załadunkowe dają się otworzyć tylko wtedy, gdy na wyświetlaczu pojawi się odpowiednia wskazówka.
- ▶ Nie dociskać kołyszącej się jednostki urządzenia do tyłu podczas pracy urządzenia.
- ▶ Przy zamykaniu drzwiczek załadunkowych pomiędzy ramą drzwiczek i otworem bębna oraz przy zawiasach istnieje niebezpieczeństwo przygniecenia i przycięcia.
Uwaga: Zablokowanie drzwiczek odbywa się automatycznie przy starcie urządzenia!
- ▶ Zamknąć zawór wody w przypadku dłuższej nieobecności (np. w czasie urlopu), szczególnie wtedy, gdy w pobliżu brak jest w podłodze kratki ściekowej (odpływu).
- ▶ Zwrócić uwagę, żeby wraz z pranymi rzeczami do bębna nie dostały się żadne obce ciała (np. gwoździe, igły, monety, spinacze biurowe). Obce ciała mogą uszkodzić podzespoły urządzenia (np. zbiornik bębna, bęben). Uszkodzone podzespoły mogą z kolei spowodować uszkodzenie prania.
- ▶ Przy prawidłowym dozowaniu środków piorących odkamienianie pralnicy nie jest konieczne. Jeśli jednak w urządzeniu osadzi się tak duża ilość kamienia, że konieczne będzie jego usunięcie, należy w tym celu zastosować specjalne środki odwapniające z ochroną antykorozyjną. Takie środki można nabyć w handlu specjalistycznym lub w serwisie firmy Miele. Należy ściśle przestrzegać instrukcji dotyczących stosowania podanych na opakowaniu środka odkamieniającego.

▶ Tekstylia, które zostały poddane działaniu środków czyszczących zawierających rozpuszczalniki, przed praniem muszą zostać dobrze wypłukane w czystej wodzie. Należy przy tym pamiętać, że pozostałości rozpuszczalników mogą być odprowadzane do ścieków wyłącznie przy uwzględnieniu lokalnych przepisów.

▶ Nigdy nie stosować w pralnicy środków czyszczących zawierających rozpuszczalniki (jak np. benzyna pralnicza). Podzespoły urządzenia mogą ulec uszkodzeniu i mogą wystąpić trujące opary. **Zagrożenie pożarowe i wybuchowe!**

▶ Nie przechowywać ani nie używać w pobliżu pralnicy benzyny, nafty lub innych substancji łatwopalnych. Nie wykorzystywać pokrywy urządzenia jako powierzchni do odkładania.

Zagrożenie pożarowe i wybuchowe!

▶ Nie przechowywać na pokrywie urządzenia żadnych chemikaliów (płynne środki piorące, środki pomocnicze). Mogą one spowodować przebarwienia lub też uszkodzenia lakieru. W razie przypadkowego dostania się chemikaliów na powierzchnie należy je niezwłocznie usunąć za pomocą ścierki nasączonej wodą.

▶ Środki farbujące, odbarwiające i odwapniające muszą być przeznaczone do stosowania w pralnicach. Bezwzględnie przestrzegać wskazówek dotyczących stosowania podanych przez producenta.

▶ Związki siarki zawarte w środkach odbarwiających mogą doprowadzić do korozji. Nie wolno stosować środków odbarwiających w pralnicy.

▶ Unikać kontaktu powierzchni ze stali szlachetnej ze środkami myjącymi i dezynfekującymi zawierającymi płynny chlor lub podchloryn sodu. Oddziaływanie tych środków na stal szlachetną może wywołać korozję. Agresywne pary wybielaczy chlorowych również mogą mieć działanie korozyjne. Dlatego nie przechowywać otwartych opakowań z tymi środkami w bezpośrednim sąsiedztwie urządzeń.

▶ Do czyszczenia pralnicy nie wolno stosować myjki wysokociśnieniowej ani strumienia wody.

Chlor i uszkodzenia podzespołów

▶ Wraz ze wzrostem udziału chloru rośnie prawdopodobieństwo uszkodzenia podzespołów.

▶ Zastosowanie środków zawierających chlor, jak np. podchloryn sodu i wybielacze chlorowe w proszku, może uszkodzić warstwę ochronną stali szlachetnej i doprowadzić do wystąpienia korozji podzespołów. Dlatego należy zrezygnować ze stosowania środków zawierających chlor. W zamian należy stosować środki wybielające na bazie tlenu.

Jeśli jednak w przypadku specjalnych zabrudzeń będą stosowane chlorowe środki wybielające, w każdym przypadku należy bezwzględnie przeprowadzić postępowanie antychlorowe. W przeciwnym razie zarówno podzespoły pralnicy, jak i pranie mogą zostać trwale i nieodwracalnie uszkodzone.

► Postępowanie antychlorowe musi się odbyć bezpośrednio po zakończeniu wybielania chlorowego. Do postępowania antychlorowego nadają się nadtlenek wodoru oraz środki piorące i wybielające na bazie tlenu. Nie wolno spuszczać kąpieli w międzyczasie.

W przypadku postępowania z tiosiarczanem, szczególnie przy zastosowaniu twardej wody, może utworzyć się gips. Ten gips może się odkładać w pralnicy lub powodować inkrustacje na praniu. Postępowanie z nadtlenkiem wodoru jest zalecane w przeciwieństwie do postępowania z tiosiarczanem, ponieważ nadtlenek wodoru wspomaga proces neutralizacji chloru.

Dokładne wielkości dozowania i temperatury procesowe muszą zostać ustalone i wypróbowane na miejscu, odpowiednio do dozowania zalecanego przez producenta środków piorących i pomocniczych. Należy również sprawdzić, czy w praniu nie pozostały żadne resztki aktywnego chloru.

Akcesoria

► Elementy wyposażenia mogą zostać dobudowane lub wbudowane tylko wtedy, gdy jest to wyraźnie dozwolone przez firmę Miele. Jeśli zostaną dobudowane lub wbudowane inne elementy, przepadają roszczenia wynikające z gwarancji, rękojmi i/lub odpowiedzialności za produkt.

Utylizacja starego urządzenia

► Uczynić zamek drzwiczek niezdatnym do użytku, gdy pralnica jest wycofywana z eksploatacji lub przekazywana do złomowania. Można dzięki temu zapobiec sytuacji, że bawiące się dzieci zatrzasną się w środku i znajdą się w sytuacji zagrożenia życia.

Firma Miele nie może zostać pociągnięta do odpowiedzialności za szkody, które zostaną spowodowane w wyniku nieprzestrzegania wskazówek bezpieczeństwa i ostrzeżeń.

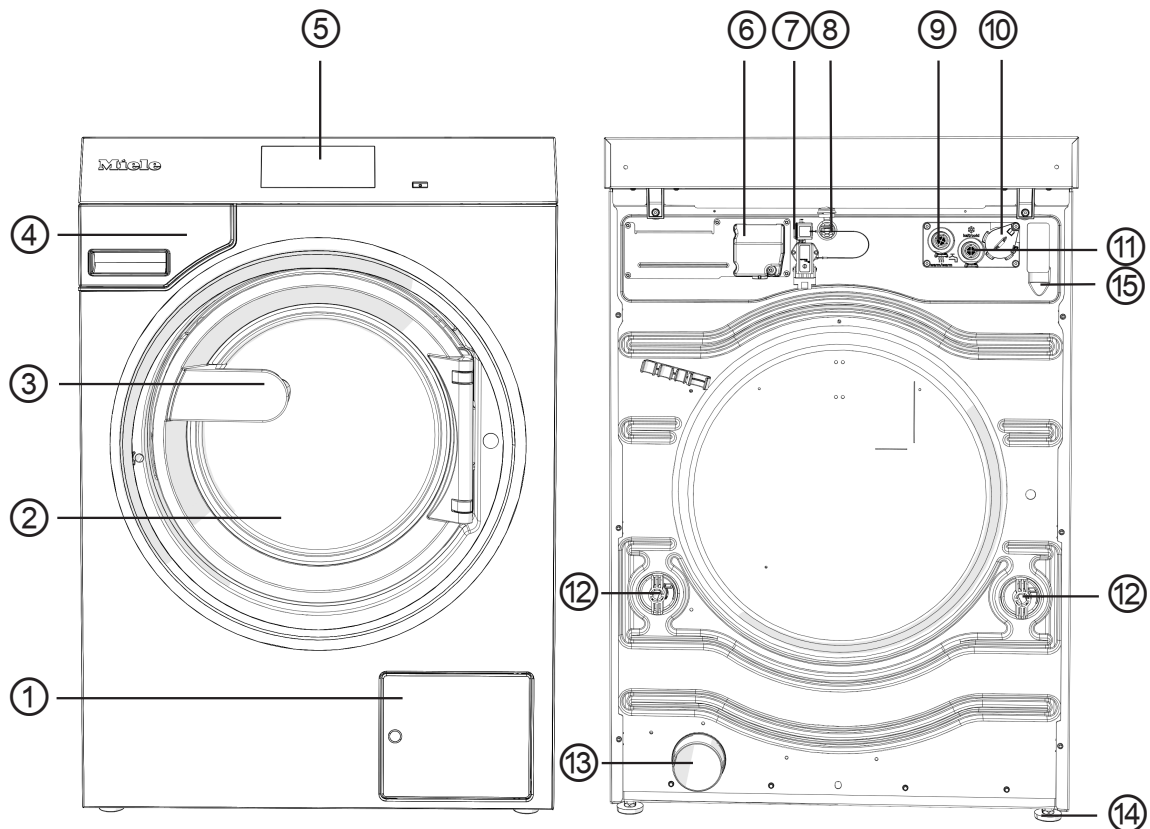

Opis urządzenia



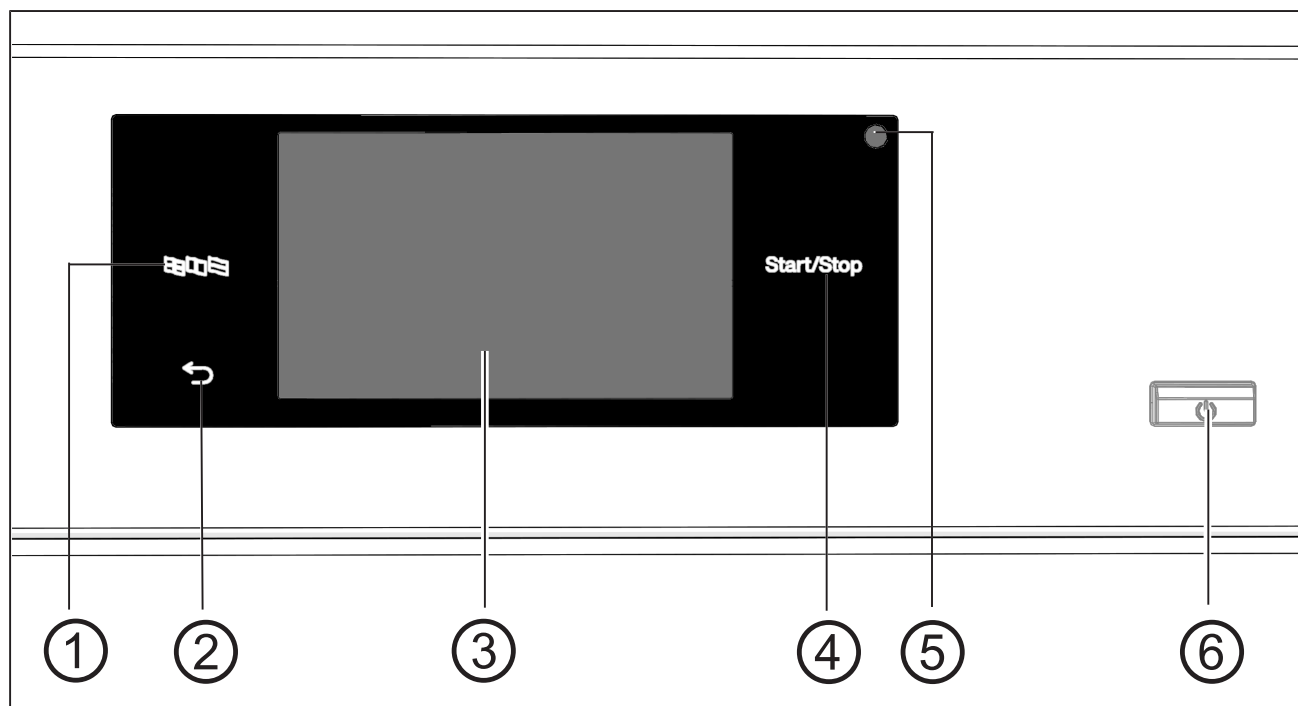

- ① Klapka filtra odpływowego i pompy spustowej ew. zaworu spustowego
- ② Drzwiczki załadunkowe
- ③ Uchwyt drzwiczek
- ④ Komora spłukiwania środków piorących
- ⑤ Wyświetlacz (dalsze informacje można uzyskać w rozdziale „Obsługa“)
- ⑥ Przyłącze elektryczne
- ⑦ Złącze dla modułu Connector Box
- ⑧ Złącze dla sieci LAN
- ⑨ Przyłącze wody ciepłej
- ⑩ Złącze dla dozowania zewnętrznego
- ⑪ Przyłącze wody zimnej
- ⑫ Zabezpieczenie transportowe
- ⑬ Odpływ wody (bez wariantu Zawór spustowy)
- ⑭ Wykręcane nóżki, regulowane (4 sztuki)
- ⑮ Przyłącze węża odpływowego (w przypadku wariantu Pompa spustowa)

Panel sterowania



- ① **Przycisk dotykowy Język** 
Do wybierania aktualnego języka obsługi. Po zakończeniu programu zostanie z powrotem wyświetlony język administracyjny.
- ② **Przycisk dotykowy Powrót** 
Przełącza o jeden poziom w menu z powrotem.
- ③ **Wyświetlacz dotykowy** z symbolami specyficznymi dla systemu
- ④ **Przycisk dotykowy Start/Stop**
Uruchamia wybrany program prania i zatrzymuje trwający program. Gdy tylko przycisk dotykowy zacznie migać, można uruchomić wybrany program.
- ⑤ **Złącze optyczne**
Do celów serwisowych.
- ⑥ **Przycisk** 
Do włączania i wyłączenia pralnicy.

Przyciski dotykowe i wyświetlacz dotykowy

Przyciski dotykowe ,  i *Start/Stop* oraz wskazania na wyświetlaczu reagują na kontakt z palcem. Każde dotknięcie zostaje potwierdzone dźwiękiem. Głośność dźwięku przycisków można zmienić lub wyłączyć (patrz rozdział „Poziom administrator“).

Panel sterowania z przyciskami dotykowymi i wyświetlaczem dotykowym może zostać zarysowany przez spiczaste lub ostre przedmioty, jak np. długopis.

Panelu sterowania należy dotykać wyłącznie palcami.

Menu główne

Po włączeniu pralnicy na wyświetlaczu pojawia się menu główne.

Z menu głównego można się dostać do wszystkich istotnych podmenu.

Po naciśnięciu symbolu  w każdej chwili można się dostać z powrotem do menu głównego. Ustawione wcześniej wartości nie zostaną zapamiętane.

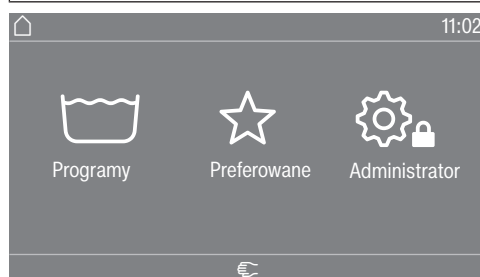

Menu „ Programy“

W tym menu można wybrać program prania.

Menu „ Preferowane“

W tym menu można wybrać 1 program preferowany spośród wszystkich 24 programów preferowanych. Programy prania w menu Preferowane mogą zostać dopasowane i zapamiętane przez administratora (patrz rozdział „Poziom administrator“, punkt „Programy preferowane“).

„ Administrator“

Na poziomie administratora można dopasować elektronikę pralnicy do zróżnicowanych wymagań (patrz rozdział „Poziom administrator“).

Przykłady obsługi

Listy wyboru

Menu „Programy“ (wybór pojedynczy)



Można przewijać w lewo lub w prawo, przeciągając po ekranie. Należy przy tym położyć palec na wyświetlaczu dotykowym i przesunąć go w wybraną stronę.

Pomarańczowy pasek przewijania ekranu wskazuje, że istnieją dalsze możliwości wyboru.

Nacisnąć nazwę programu, żeby wybrać program prania.

Wyświetlacz przechodzi do menu podstawowego wybranego programu.

Menu „Funkcje dodatkowe“ (wybór wielokrotny)

Aby się dostać na poziom wyboru funkcji dodatkowych, należy najpierw wybrać program, np. Tkaniny do gotowania.



Nacisnąć jedną lub kilka *funkcji dodatkowych*, żeby je wybrać.

Aktualnie wybrana *funkcja dodatkowa* jest zaznaczona na pomarańczowo.

Aby z powrotem odwołać wybraną *funkcję dodatkową*, należy ponownie nacisnąć *funkcję dodatkową*.

Naciśnięcie przycisku dotykowego **OK** spowoduje aktywację zaznaczonych *funkcji dodatkowych*.

Ustawianie wartości liczbowych

W niektórych menu można ustawiać wartości liczbowe.

W poniższym przykładzie zostaną dokonane ustawienia aktualnej godziny. To, jak dostać się na ten poziom, zostało opisane w rozdziale „Poziom administratora“.

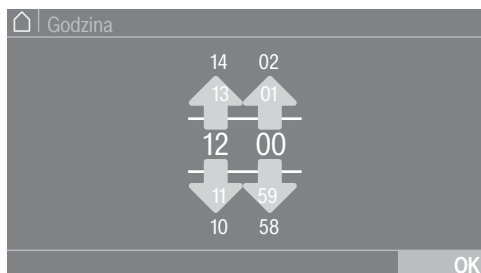

Wprowadzić liczby przez przeciągnięcie do góry lub do dołu.

Położyć palec na cyfrze do zmiany i przesunąć palec w wybraną stronę. Za pomocą symbolu *OK* ustawiona wartość liczbowa zostanie zaakceptowana.

Wskazówka: W przypadku niektórych ustawień wartość może również zostać ustawiona poprzez blok numeryczny.

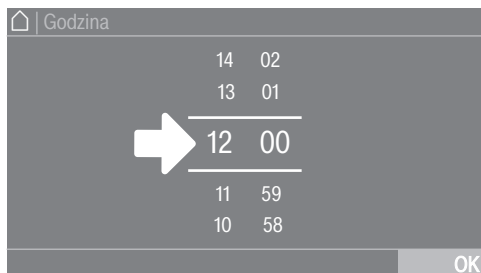

Gdy naciśnie się krótko cyfry pomiędzy dwoma liniami, zostaje wyświetlony blok numeryczny.

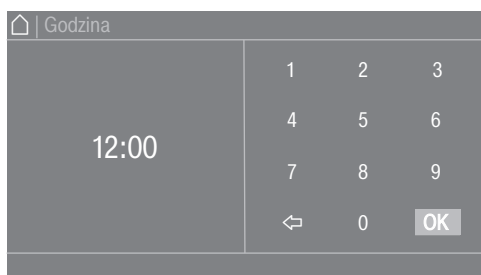

Po wprowadzeniu prawidłowej wartości symbol *OK* zostaje zaznaczony na zielono.

Rozwijane menu

W poniższym przykładzie zostanie opisane wskazanie dotyczące bieżącego programu prania. To, jak dostać się na ten poziom, zostało opisane w rozdziale „Start programu – Koniec programu“.



Gdy na górnej krawędzi ekranu pośrodku wyświetlacza pokazywany jest pomarańczowy pasek, można wówczas wyświetlić rozwijane menu. Dotknąć paska i przeciągnąć palec po wyświetlaczu do dołu.

Opuszczanie poziomu menu

- Nacisnąć symbol ↶, żeby się dostać do poprzedniego ekranu.

Wprowadzenia, które zostały do tego momentu przeprowadzone i nie zostały potwierdzone za pomocą OK, nie będą zapamiętane.

Wyświetlanie pomocy

W niektórych menu w dolnym wierszu wyświetlacza pokazywana jest pozycja Pomoc.

- Nacisnąć obszar wyboru Pomoc, żeby wyświetlić wskazówki.

- Nacisnąć obszar wyboru Zamknij, żeby powrócić do poprzedniego ekranu.

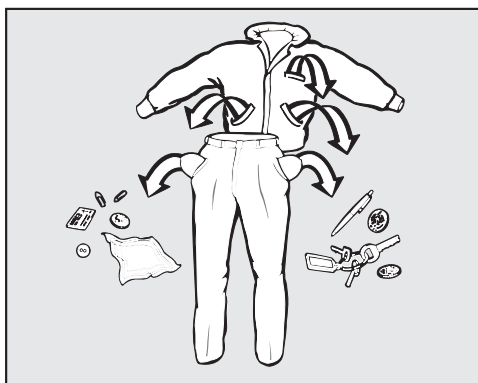
Przygotowanie do prania**Opróżnianie kieszeni**

- Opróżnić wszystkie kieszenie.

⚠ Szkody przez ciała obce.

Gwoździe, monety, spinacze biurowe itd. mogą uszkodzić tekstylia i podzespoły urządzenia.

Skontrolować pranie przed rozpoczęciem prania pod kątem występowania ciał obcych i je usunąć.

Sortowanie prania

- Posortować tekstylia według kolorów i symboli umieszczonych na etykietach konserwacyjnych.

Postępowanie z plamami

- Usunąć przed praniem ewentualne plamy na tekstyliach. Zebrać plamy za pomocą niefarbującej ściereczki.

⚠ Szkody przez środki czyszczące zawierające rozpuszczalniki. Benzyna do czyszczenia, środki do usuwania plam itd. mogą uszkodzić elementy z tworzyw sztucznych. Przy postępowaniu z tekstyliami należy zwrócić uwagę na to, żeby nie doszło do zwiłżenia tymi środkami żadnych elementów z tworzyw sztucznych.

⚠ Zagrożenie wybuchowe przez środki czyszczące zawierające rozpuszczalniki. Przy stosowaniu środków czyszczących zawierających rozpuszczalniki może dojść do utworzenia mieszaniny wybuchowej. Nie stosować w pralnicy żadnych środków czyszczących zawierających rozpuszczalniki.

Wskazówki ogólne

- Nie prać żadnych tekstyliów, które posiadają na etykiecie oznaczenie nie prać (☒).
- W przypadku firanek: usunąć kółeczka i taśmę obciążającą lub związać je w worku.
- W przypadku biustonoszy: zaszyć lub usunąć poluzowane fiszbiny.
- Przewrócić na lewą stronę, jeśli takie jest zalecenie producenta tekstyliów.
- Pozapinać zamki błyskawiczne, rzepy, zaczepy i haftki.
- Pozapinać poszwy i poszewki, żeby drobne przedmioty nie dostały się do środka.
- Dalsze wskazówki znajdują się w dokumencie „Przegląd programów“.

Załadunek i włączanie pralnicy

Załadunek pralnicy

- Przygotować pralnicę.
 - Włączyć pralnicę przyciskiem .
- Zostaje wyświetlony ekran powitalny.
- Otworzyć drzwiczki załadunkowe za uchwyt drzwiczek.

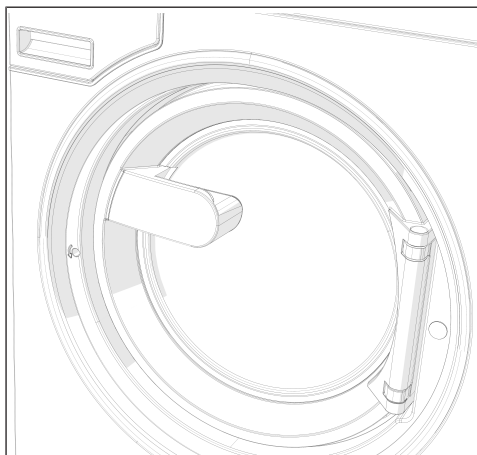

- Włożyć do bębna rozłożone i rozluźnione pranie.

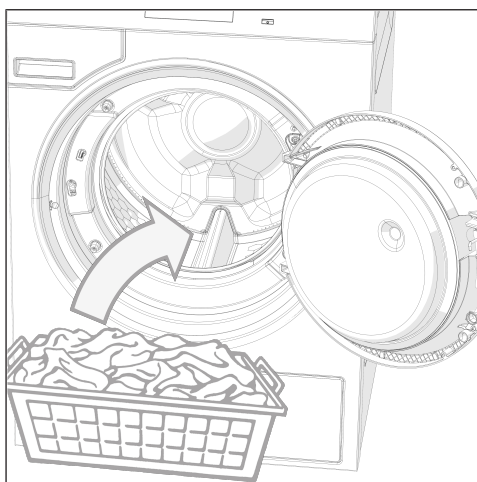

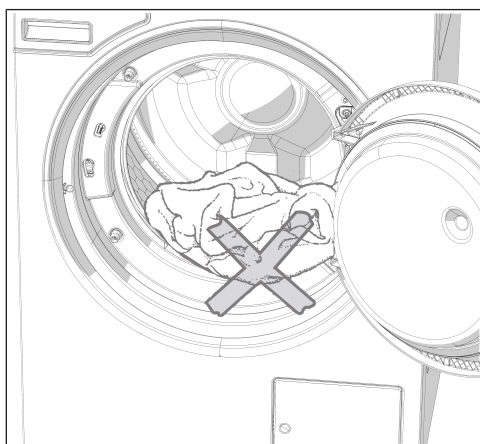

⚠ Zwrócić uwagę na to, żeby nie przytrzasnąć żadnego prania pomiędzy drzwiczkami załadunkowymi i otworem załadunkowym.

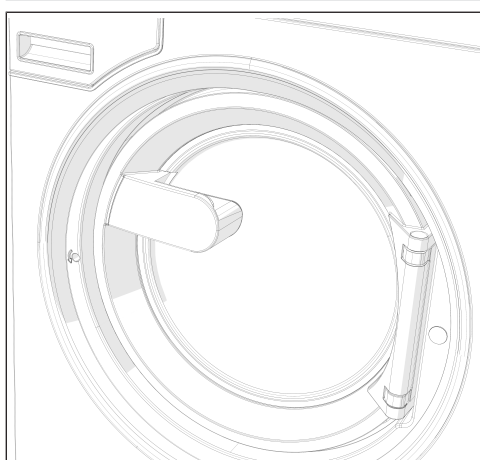

- Zamknąć drzwiczki załadunkowe przez wciśnięcie w zatrzask.

Drzwiczki załadunkowe zatrzaskują się, ale nie są jeszcze zablokowane. Zablokowanie drzwiczek załadunkowych odbywa się automatycznie natychmiast po starcie programu.

Pranie z komorą sflukiwania srodków piorących

**Dodawanie srod-
k6w piorących
poprzez komorę
sflukiwania**

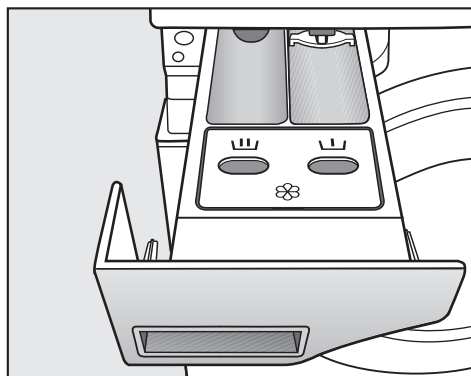

- W programach standardowych srodek piorący w proszku dla prania gl6wnego podaje się do zasobnika . W razie potrzeby srodki piorące do prania wstępnego podaje się do zasobnika , natomiast srodki pielęgnacyjne do zasobnika z przodu.

**Oddzielne płuka-
nie zmiękcżające
lub płukanie
usztwniające**

- Wybrać program Dodatkowe płukanie.
- W razie potrzeby skorygować ilość obrotów wirowania.

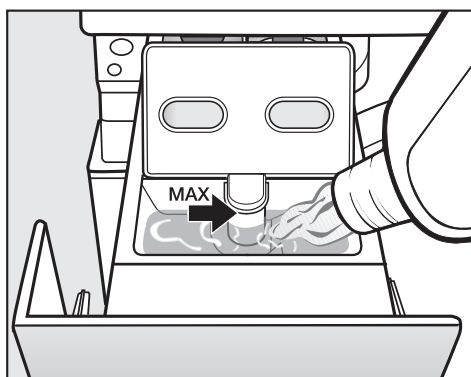

- Wlać płyn zmiękcżający, płyn usztwniający lub krochmal w płynie do komory . **Przestrzegać maksymalnego poziomu napętnienia.**
- Nacisnąć przycisk *Start/Stop*.

**Oddzielne kroch-
malenie**

- Dozować i przygotowywać krochmal zgodnie ze wskazówkami na opakowaniu.
- Wybrać program Krochmalenie.
- Wlać krochmal do komory .
- Nacisnąć przycisk *Start/Stop*.

Wskaz6wka: Po wielokrotnym oddzielnym lub automatycznym krochmaleniu należy wyczyścić komorę sflukiwania.

**Zastosowanie
srodków farbują-
cych, odbarwiają-
cych oraz odwap-
niających**

Srodki farbujące i odbarwiające jak również srodki do odwapniania muszają być przeznaczone do stosowania w pralnicach. Bezwzględnie przestrzegać wskaz6wek dotyczących stosowania podanych przez producenta.

Dozowanie środków piorących

Dozowanie środków piorących

Zasadniczo należy unikać nadmiernego dozowania, ponieważ prowadzi ono do zwiększonego wytwarzania piany.

- Nie stosować żadnych mocno pieniących się środków piorących.
- Uwzględnić informacje podane przez producenta środków piorących.

Dozowanie zależy od:

- ilości prania
- twardości wody
- stopnia zabrudzenia prania

Wielkość dozowania środków piorących

Uwzględnić twardość wody i informacje podane przez producenta środków piorących.

Twardości wody

Zakres twardości	Twardość całkowita w mmol/l	Twardość niemiecka °dH
miękka (I)	0–1,5	0–8,4
średnia (II)	1,5–2,5	8,4–14
twarda (III)	ponad 2,5	ponad 14

Gdy zakres twardości nie jest znany, należy zasięgnąć informacji w lokalnym przedsiębiorstwie wodociągowym.

Wybieranie programu

Programy

Istnieją różne możliwości wybrania programu.

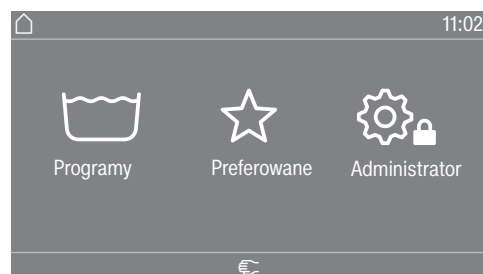

Można wybrać program w menu Programy.

- Nacisnąć obszar wyboru Programy.

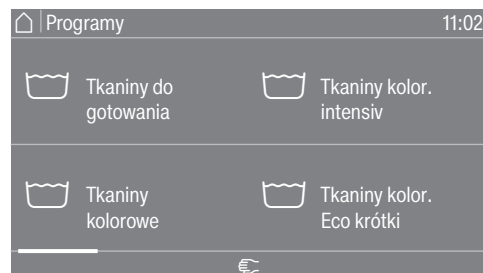

- Przeciągać po wyświetlaczu w prawo, aż pojawi się żądany program.

- Nacisnąć symbole specyficzne dla systemu na wyświetlaczu dotykowym.

Wyświetlacz przechodzi do menu podstawowego programu prania.

Preferowane

Alternatywnie można wybrać program w menu Preferowane.

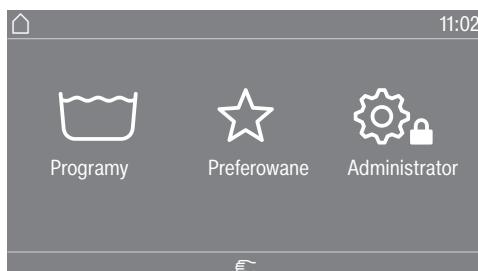

- Nacisnąć obszar wyboru Preferowane.



- Przeciągać po wyświetlaczu w prawo, aż pojawi się żądany program.
- Nacisnąć symbole specyficzne dla systemu na wyświetlaczu dotykowym.

Wyświetlacz przechodzi do menu podstawowego programu prania.

W przypadku programów preferowanych ustawienia programowe w większości są już zdefiniowane i nie mogą zostać zmienione.

Wybieranie ustawień programowych

Wybieranie wielkości załadunku

Aby umożliwić uzależnione od ilości ładunku dozowanie zewnętrzne i dostosowany przebieg programu, w niektórych programach można wprowadzić wielkość załadunku.

- Nacisnąć obszar wyboru Waga (kg).



- Wprowadzić prawidłową wartość odpowiadającą wielkości załadunku.

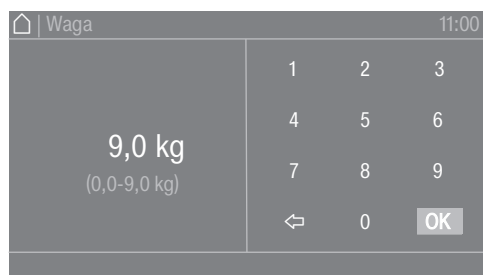

- Nacisnąć symbol OK.

Wyświetlacz przechodzi do menu Przegląd.

Wybieranie temperatury

Wstępnie ustawioną temperaturę programu prania można zmienić.

- Nacisnąć obszar wyboru Temperatura (°C).



- Wybrać żądaną temperaturę ze zdefiniowanych ustawień.

Wyświetlacz przechodzi z powrotem do menu Przeгляд.

Gdy wybierze się obszar wyboru Ustaw dokładniej, można bezpośrednio ustawić dalsze temperatury w dostępnym zakresie temperaturowym.



- Wybrać żądaną wartość w polu przycisku.
- Nacisnąć symbol OK.

Wyświetlacz przechodzi z powrotem do menu Przeгляд.

Temperatura może zostać wybrana wyłącznie w zakresie podanym w aktualnym ustawieniu, np. (14–90 °C).

Wybieranie ilości obrotów

Istnieje możliwość zmiany wstępnie ustawionej ilości obrotów wirowania programu prania.

- Nacisnąć obszar wyboru Ilość obrotów (obr./min).



- Wybrać żądaną ilość obrotów wirowania ze zdefiniowanych ustawień.

Wyświetlacz przechodzi z powrotem do menu Przeгляд.

Gdy wybierze się obszar wyboru Ustaw dokładniej, można ustawić dalsze ilości obrotów w dostępnym zakresie.

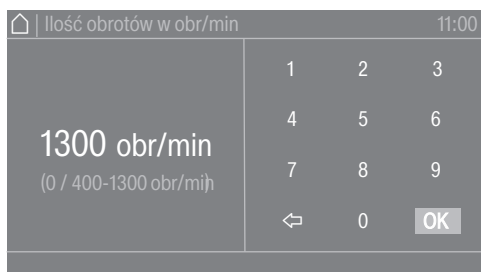

- Wybrać żądaną wartość w polu przycisku.
- Nacisnąć symbol OK.

Wyświetlacz przechodzi z powrotem do menu Przeгляд.

Ilość obrotów może zostać wybrana wyłącznie w zakresie podanym w aktualnym ustawieniu, np. (0/400–1300 obr./min).

Start programu – Koniec programu

Uruchamianie programu

Gdy tylko program może zostać uruchomiony, przycisk dotykowy *Start/Stop* pulsuje światłem.

- Nacisnąć przycisk dotykowy *Start/Stop*.

Drzwiczki zostają zablokowane (symbol ) i następuje uruchomienie programu.



Wskazówka: W rozwijanym menu można zobaczyć wybraną temperaturę, ilość obrotów wirowania i wybrane funkcje dodatkowe.

Gdy został wybrany czas opóźnienia startu (⌚ Timer), jest on pokazywany na wyświetlaczu na dole po lewej stronie.



Gdy wybierze się obszar wyboru **i** Informacja program., zostaną wyświetlone wszystkie informacje dotyczące programu.

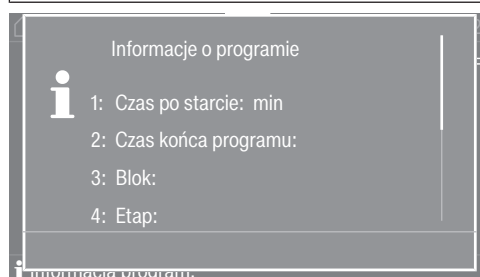

Po upływie zaprogramowanego czasu opóźnienia lub natychmiast po starcie na wyświetlaczu pojawia się czas trwania programu. Dodatkowo na wyświetlaczu pokazywany jest przebieg programu.

W zależności od ustawienia wybranego na poziomie administratora ew. w programie, po zakończeniu programu urządzenie przechodzi do ochrony przed zagniataniem. Drzwiczki pozostają zablokowane. Drzwiczki mogą zostać odblokowane w każdej chwili za pomocą przycisku *Start/Stop*.

Wymowanie prania

- Otworzyć drzwiczki przez pociągnięcie.
- Wyjąć pranie.

Rzeczy, które nie zostaną wyjęte, przy następnym praniu mogą się zbiec lub zafarbować coś innego.
Wyjąć całe pranie z bębna.

- Sprawdzić kołnierz uszczelniający przy drzwiczkach pod kątem ciał obcych.
- Wyłączyć pralnicę przyciskiem ⏻.

Wskazówka: Pozostawić szufladę komory spłukiwania środków piorących nieco otwartą, żeby mogła schnąć.

Rozwiązywanie problemów

Odblokowywanie awaryjne drzwiczek w przypadku awarii zasilania

Drzwiczki załadunkowe nie dają się otworzyć.

⚠ Uwaga! Zagrożenie przez obracający się bęben i niebezpieczeństwo odniesienia oparzeń.

Przed zastosowaniem klucza torx należy się upewnić, że urządzenie jest pozbawione napięcia, bęben się nie porusza i w urządzeniu nie ma wody.

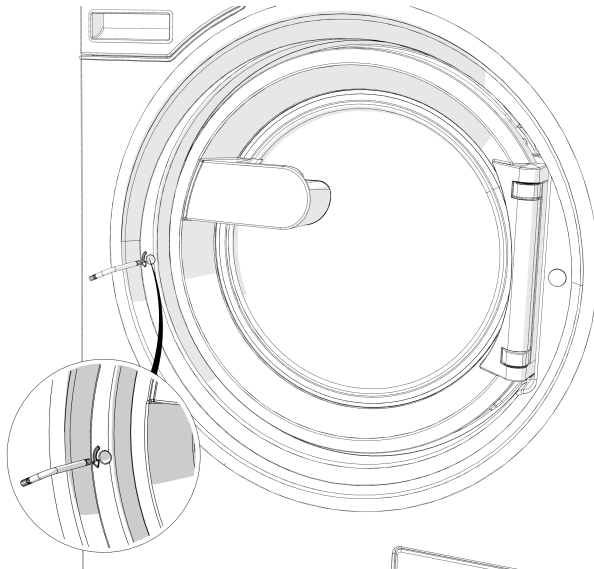

- Obrócić element odblokowujący z gniazdem sześciokątnym za pomocą klucza torx T 40 o dwa pełne obroty **w kierunku przeciwnym do ruchu wskazówek zegara (w lewo)**.

Wskazówka: Obracanie odblokowywania awaryjnego będzie łatwiejsze, gdy dociśnię się równocześnie drzwiczki.

Element odblokowujący znajduje się naprzeciwko zawiasów drzwiczek na wysokości uchwytu drzwiczek (patrz rysunek).

Elementu odblokowującego w żadnym wypadku nie wolno obracać w prawo.
Uszkodzenie zamka drzwiczek.

Opór przy obracaniu zmniejsza się wyczuwalnie. Gdy element odblokowujący porusza się swobodnie, drzwiczki są odblokowane.

Wskazówka: Nie jest konieczne wkręcanie z powrotem elementu odblokowującego.

Teraz można otworzyć drzwiczki przez pociągnięcie.

pl - Co robić, gdy...

Serwis

W przypadku wystąpienia usterek proszę powiadomić serwis fabryczny.

Serwis wymaga podania modelu, numeru seryjnego (SN) i numeru materiałowego (Mat.-Nr.). Te dane są umieszczone na tabliczce znamionowej urządzenia. Tabliczkę znamionową można znaleźć przy otwartych drzwiczkach załadunkowych u góry w obramowaniu drzwiczek lub u góry z tyłu urządzenia:

Model			
SN:	/ 0 0 0 0 0 0 0 0 0		
Art.-Nr.		Mat -Nr.	
IBN			

Rysunek symboliczny

Proszę również przekazać serwisowi komunikat błędu pokazywany na wyświetlaczu urządzenia.

W przypadku konieczności wymiany części należy stosować wyłącznie oryginalne części zamienne (także w takim przypadku serwis wymaga podania modelu, numeru seryjnego (SN) i numeru materiałowego (M.-Nr.)).

Pomoc przy usterekach

Większość usterek i błędów, do których dochodzi podczas codziennego użytkowania, można usunąć samodzielnie. W wielu przypadkach pozwoli to zaoszczędzić czas i koszty, ponieważ nie ma wówczas potrzeby wzywania serwisu.

Poniższa tabela powinna być pomocna w ustaleniu przyczyn ewentualnych usterek i błędów i ich usunięciu. Proszę jednak pamiętać, że:

⚠ Naprawy urządzeń elektrycznych mogą być przeprowadzane wyłącznie przez autoryzowanych specjalistów. Nieprawidłowo przeprowadzone naprawy mogą się stać przyczyną poważnych zagrożeń dla użytkownika.

Nie można uruchomić żadnego programu prania

Problem	Przyczyna i postępowanie
Wyświetlacz pozostaje ciemny, a przycisk dotykowy <i>Start/Stop</i> nie świeci się ani nie mruga.	Pralnica nie ma prądu. <ul style="list-style-type: none"> ■ Sprawdzić, czy pralnica jest włączona. ■ Sprawdzić, czy pralnica jest podłączona elektrycznie. ■ Sprawdzić, czy bezpieczniki instalacji budynku są w porządku.
	Pralnica wyłączyła się automatycznie ze względu na oszczędzanie energii. <ul style="list-style-type: none"> ■ Włączyć z powrotem pralnicę przyciskiem .
Wyświetlacz pokazuje komunikat: F -błąd zamka drzwiczek. Możliwa jest kontynuacja poprzez przycisk „Start/Stop“	Drzwiczki nie są prawidłowo zablokowane. Blokada drzwiczek nie mogła się zatrzasnąć. <ul style="list-style-type: none"> ■ Zamknąć drzwiczki jeszcze raz. ■ Uruchomić ponownie program. <p>Jeśli komunikat błędu znowu się pojawi, wezwać serwis.</p>
Wyświetlacz jest ciemny i przycisk <i>Start/Stop</i> pulsuje powoli światłem.	Wyświetlacz wyłącza się automatycznie, żeby zaoszczędzić energię. <ul style="list-style-type: none"> ■ Nacisnąć dowolny przycisk. Wyświetlacz włącza się z powrotem.
Program zatrzymał się na masce przedstartowej a przycisk dotykowy <i>Start/Stop</i> nie miga.	Drzwiczki załadunkowe są tylko przymknięte, a nie prawidłowo zamknięte. <ul style="list-style-type: none"> ■ Sprawdzić, czy drzwiczki załadunkowe są prawidłowo zamknięte.

Przerwanie programu i komunikat błędu

Problem	Przyczyna i postępowanie
<p>⚠F - błąd odpływu wody. Jeśli ponowne uruchomienie urządzenia nie przyniesie efektu, wezwać serwis.</p>	<p>Odpływ wody jest zablokowany lub utrudniony. Wąż odpływowy jest ułożony zbyt wysoko.</p> <ul style="list-style-type: none"> ■ Wyczyścić filtr spustowy i pompę spustową. ■ Maksymalna wysokość odpompowywania wynosi 1 m.
<p>⚠F - błąd dopływu wody. Jeśli ponowne uruchomienie urządzenia nie przyniesie efektu, wezwać serwis.</p>	<p>Dopływ wody jest zablokowany lub utrudniony.</p> <ul style="list-style-type: none"> ■ Sprawdzić, czy zawór wody jest wystarczająco otwarty. ■ Sprawdzić, czy wąż dopływowy nie jest załamany.
	<p>Ciśnienie wody jest zbyt niskie.</p> <ul style="list-style-type: none"> ■ Włączyć ustawienie Niskie ciśnienie wody (patrz rozdział „Poziom administratora“, punkt „Niskie ciśnienie wody“).
	<p>Sitka w dopływie wody są zatkane.</p> <ul style="list-style-type: none"> ■ Wyczyścić sitka (patrz rozdział „Czyszczenie i konserwacja“, punkt „Czyszczenie sitek w dopływie wody“).
<p>⚠ Zbyt niska temperatura dezynfekcji.</p>	<p>Podczas programu dezynfekującego nie została osiągnięta wymagana temperatura.</p> <ul style="list-style-type: none"> ■ Pralnica nie przeprowadziła prawidłowo dezynfekcji. ■ Uruchomić ponownie program.
<p>⚠ Błąd F. Jeśli ponowne uruchomienie urządzenia się nie powiedzie, proszę wezwać serwis.</p>	<p>Wystąpiła usterka.</p> <ul style="list-style-type: none"> ■ Odłączyć pralnicę od sieci elektrycznej. ■ Odczekać przynajmniej 2 minuty, zanim znowu podłączy się pralnicę do sieci elektrycznej. ■ Włączyć z powrotem pralnicę. ■ Uruchomić ponownie program. Jeśli komunikat błędu znowu się pojawi, wezwać serwis.

Komunikat błędu na wyświetlaczu

Problem	Przyczyna i postępowanie
<p>i Pusty pojemnik dozujący</p>	<p>Jeden z pojemników na środki piorące dla zewnętrznego dozowania jest pusty.</p> <ul style="list-style-type: none"> ■ Napełnić pojemnik na środki piorące.
<p>i Wskazówka higieniczna: Uruchomić program o temperaturze przynajmniej 60°C</p>	<p>Przy ostatnim praniu został wybrany program prania o temperaturze niższej niż 60 °C lub program <i>Pompowanie/Wirowanie</i>.</p> <ul style="list-style-type: none"> ■ Uruchomić program o temperaturze przynajmniej 60 °C lub program <i>Czyszczenie urządzenia</i>.
<p>i F - błąd dopływu wody. Jeśli ponowne uruchomienie urządzenia nie przyniesie efektu, wezwać serwis.</p>	<p>Dopływ ciepłej wody jest zablokowany lub utrudniony.</p> <ul style="list-style-type: none"> ■ Sprawdzić, czy zawór ciepłej wody jest wystarczająco otwarty. ■ Sprawdzić, czy wąż dopływowy nie jest załamany.
<p>i Pranie odwirowane nieoptymalnie</p>	<p>Podczas wirowania końcowego ustawiona ilość obrotów wirowania nie została osiągnięta z powodu zbyt dużego niewyważenia.</p> <ul style="list-style-type: none"> ■ Sprawdzić, czy pralnica jest wypoziomowana. ■ Odwirować ponownie pranie.
<p>i Urządzenie nieszczelne</p>	<p>Pralnica lub zawór spustowy są nieszczelne.</p> <ul style="list-style-type: none"> ■ Zamknąć zawór z wodą. ■ Wezwać serwis.

Niezadowolające rezultaty prania

Problem	Przyczyna i postępowanie
<p>Pranie uprane w płynnym środku piorącym nie jest czyste.</p>	<p>Płynne środki piorące nie zawierają wybielaczy. Plamy z owoców, kawy lub herbaty mogą nie zostać usunięte.</p> <ul style="list-style-type: none"> ■ Zastosować proszek do prania z wybielaczem. ■ Napełnić komorę  solą do odplamiania, a środek piorący w płynie podać w dozowniku kulowym. ■ Nigdy nie podawać razem do szuflady środków piorących w płynie i soli do odplamiania.
<p>Na upranych ciemnych tekstyliach znajdują się białe pozostałości, podobne do proszku do prania.</p>	<p>Środki piorące zawierają nierozpuszczalne w wodzie składniki (zeolity) do odwapniania wody. To one osadzają się na tekstyliach.</p> <ul style="list-style-type: none"> ■ Spróbować usunąć pozostałości po wysuszeniu za pomocą szczoteczki. ■ Ciemne tekstylia należy w przyszłości prać w środkach piorących bez zeolitów. Środki piorące w płynie z reguły nie zawierają zeolitów.
<p>Tekstylia ze szczególnie tłustymi zabrudzeniami nie są dobrze wyczyszczone.</p>	<ul style="list-style-type: none"> ■ Wybrać program z praniem wstępnym. Przeprowadzić pranie wstępne z płynnym środkiem piorącym. ■ Do prania głównego stosować nadal dostępne w handlu proszki do prania. <p>Do mocno zabrudzonej odzieży roboczej do prania głównego zalecane są dedykowane środki piorące. Proszę zasięgnąć informacji w wyspecjalizowanych punktach sprzedaży środków piorących i czyszczących.</p>
<p>Na upranych tkaninach pozostają szare, elastyczne osady (tłuste wykwyty).</p>	<p>Dozowanie środków piorących było za niskie. Pranie było mocno zabrudzone tłuszczem (olejami, maściami).</p> <ul style="list-style-type: none"> ■ Przy tak zabrudzonym praniu należy albo dodać więcej środka piorącego, albo zastosować płynny środek piorący. ■ Przed następnym praniem należy uruchomić program prania o temperaturze 60 °C z płynnym środkiem piorącym bez ładunku.

Ogólne problemy z pralnicą

Problem	Przyczyna i postępowanie
Pralnica nie stoi spokojnie podczas wirowania.	Nóżki urządzenia nie stoją równomiernie i nie są zakontrolowane. <ul style="list-style-type: none"> ■ Wyrównać stabilnie urządzenie i zakontrolować nóżki.
Występowanie osobliwych odgłosów pompowania.	To nie jest usterka. Odgłosy siorbania na początku i na końcu pompowania są normalne.
W komorze s płukiwania środków piorących pozostają większe pozostałości środków piorących.	Ciśnienie wody jest niewystarczające. <ul style="list-style-type: none"> ■ Wyczyścić sitka w dopływie wody. <p>Proszek do prania w połączeniu ze środkami odwapniającymi wodę ma tendencje do sklejanania.</p> <ul style="list-style-type: none"> ■ Wyczyścić komorę s płukiwania środków piorących, a w przyszłości napełniać zasobnik najpierw środkiem piorącym, a dopiero potem środkiem odwapniającym wodę.
Płyn zmiękczający nie jest całkowicie s płukiwany lub w komorze ∞ zostaje zbyt dużo wody.	Zasysacz nie jest prawidłowo osadzony lub jest zatkany. <ul style="list-style-type: none"> ■ Wyczyścić zasysacz, patrz rozdział „Czyszczenie i konserwacja“, punkt „Czyszczenie komory s płukiwania środków piorących“.
Na wyświetlaczu jest obcy język.	Ustawienia języka zostały zmienione. <ul style="list-style-type: none"> ■ Wyłączyć i z powrotem włączyć pralnicę. <p>Na wyświetlaczu jest pokazywany ustawiony język administracyjny.</p> <p>Język administracyjny został zmieniony.</p> <ul style="list-style-type: none"> ■ Ustawić swój zwykły język (patrz rozdział „Poziom administratora“, punkt „Język“).
Pralnica nie odwirowała prania tak jak zwykle. Pannie jest jeszcze mokre.	Przy wirowaniu końcowym zostało zmierzone duże niewyważenie i nastąpiło automatyczne zredukowanie ilości obrotów. <ul style="list-style-type: none"> ■ Zawsze wkładać do bębna duże i małe sztuki prania, żeby osiągnąć lepsze rozłożenie ładunku.
Bęben się nie porusza, ale program odbywa się dalej.	Błąd w przebiegu programu <ul style="list-style-type: none"> ■ Wyłączyć pralnicę przyciskiem ① i włączyć ją z powrotem. ■ Zwrócić uwagę na komunikat na wyświetlaczu. ■ Nacisnąć przycisk <i>Start/Stop</i>. <p>Bęben znowu się obraca i program jest kontynuowany.</p>

pl - Co robić, gdy...

Nie można otworzyć drzwiczek.

Problem	Przyczyna i postępowanie
Otwarcie drzwiczek jest niemożliwe.	<p>Podczas prania drzwiczki są zablokowane.</p> <ul style="list-style-type: none">■ Nacisnąć przycisk dotykowy <i>Start/Stop</i>.■ Wybrać Przerwanie programu lub Dokładanie prania. <p>Drzwiczki zostają odblokowane i można je teraz otworzyć przez pociągnięcie.</p> <p>W bębnie znajduje się jeszcze woda i pralnica nie może jej odpompować.</p> <ul style="list-style-type: none">■ Wyczyścić system odpływowy, zgodnie z opisem w punkcie „Otwieranie drzwiczek przy zatkany odpływie i/lub braku prądu“.
Po zakończeniu lub przerwaniu programu na wyświetlaczu pojawia się komunikat Schładzanie lub Chłodzenie komfortowe.	<p>W celu ochrony przed oparzeniami nie można otworzyć drzwiczek przy temperaturze kąpielii piorącej wyższej niż 55 °C.</p> <ul style="list-style-type: none">■ Proszę poczekać, aż temperatura w bębnie opadnie i zgaśnie wskazanie na wyświetlaczu.
Wyświetlacz pokazuje komunikat: F - błąd zamka drzwiczek. Wezwać serwis.	<p>Zamek drzwiczek jest zablokowany.</p> <ul style="list-style-type: none">■ Wezwać serwis.

Otwieranie drzwiczek przy zatkany odpływie i/lub braku prądu

⚠ Odłączyć urządzenie od sieci elektrycznej.

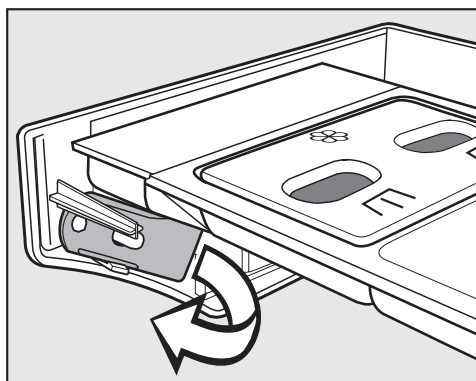

- Po wewnętrznej stronie panelu komory spłukiwania środków piorących znajduje się otwieracz do klapki systemu odpływowego. W wariantach z zablokowaną komorą spłukiwania środków piorących otwieracz znajduje się w dołączonym opakowaniu/wyposażeniu. Wyjąć otwieracz.

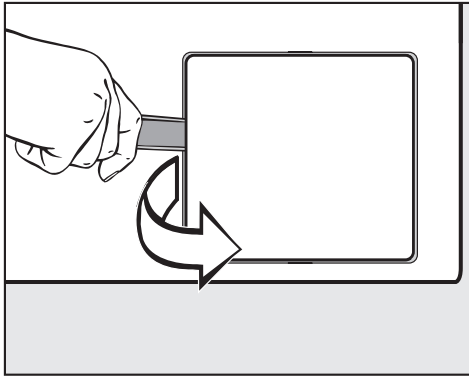

- Otworzyć klapkę systemu odpływowego.

Gdy odpływ jest zatkany, w pralnicy może się znajdować większa ilość wody.

⚠ Jeśli tuż przedtem odbywało się pranie w wysokiej temperaturze, istnieje niebezpieczeństwo odniesienia oparzeń!

- Ustawić jakiś pojemnik pod klapką.

Nie wykręcać całkowicie filtra odpływowego.

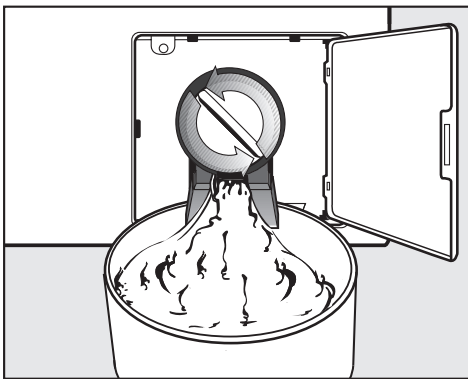

- Poluzować filtr odpływowy, aż zaczną wypływać woda.
- Dokręcić z powrotem filtr odpływowy, żeby przerwać wypływanie wody.

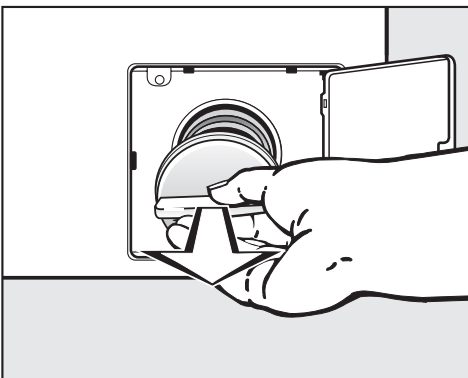

- Jeśli woda już nie wypływa, wykręcić całkowicie filtr odpływowy.
- Wyczyścić dokładnie filtr odpływowy.

pl - Co robić, gdy...

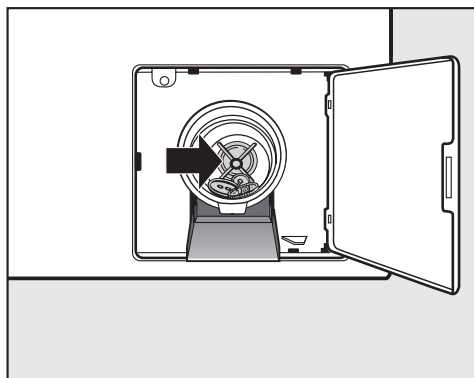

- Sprawdzić, czy skrzydełka pompy spustowej dają się łatwo obracać, ewentualnie usunąć ciała obce (guziki, monety itp.) i wyczyścić wnętrze.
- Założyć z powrotem filtr odpływowy i dobrze go dokręcić.

⚠ Jeśli filtr odpływowy nie zostanie z powrotem założony i dobrze dokręcony, z pralnicy będzie wypływać woda.

Wykonanie z zaworem spustowym

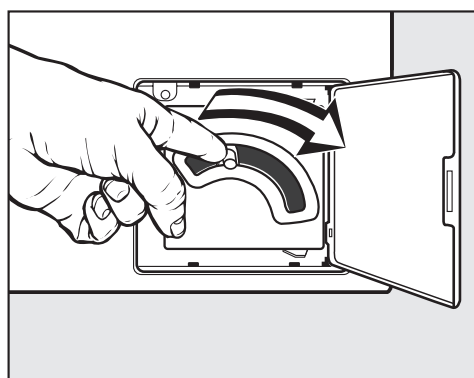

- W przypadku wykonania z zaworem spustowym nacisnąć do dołu dźwignię odblokowywania awaryjnego i ją przytrzymać, aż nie będzie więcej wypływać woda.

Dane urządzenia PWM 909

Podłączenie elektryczne

Napięcie przyłączeniowe	patrz tabliczka znamionowa
Częstotliwość	patrz tabliczka znamionowa
Pobór mocy	patrz tabliczka znamionowa
Pobór prądu	patrz tabliczka znamionowa
Wymagane zabezpieczenie	patrz tabliczka znamionowa
Moc grzewcza	patrz tabliczka znamionowa

Wymiary instalacyjne PWM 909

Szerokość obudowy (bez elementów dodatkowych)	692 mm
Wysokość obudowy (bez elementów dodatkowych)	1012 mm
Głębokość obudowy (bez elementów dodatkowych)	718 mm
Szerokość urządzenia ze wszystkim	700 mm
Wysokość urządzenia ze wszystkim	1020 mm
Głębokość urządzenia ze wszystkim	730 mm
Minimalna szerokość otworu dostawczego	800 mm
Minimalny odstęp pomiędzy ścianą i tyłem urządzenia	400 mm
Średnica otworu drzwiczek	370 mm
Kąt otwarcia drzwiczek	180°

Ciężar i obciążenie podłoża

Ciężar netto	patrz plan instalacyjny
Maksymalne obciążenie podłoża w czasie pracy	patrz plan instalacyjny

Wartości emisyjne

Poziom emisyjny ciśnienia akustycznego na stanowisku roboczym zgodnie z EN ISO 11204/11203	<70 dB(A) re 20 µPa
Poziom ciśnienia akustycznego, EN ISO 9614-2	<80 dB(A)

WLAN

Zakres częstotliwości modułu WiFi	2,400 GHz–2,4835 GHz
Maksymalna moc nadawania modułu WiFi	<100 mW

Bezpieczeństwo produktu

Zastosowane normy bezpieczeństwa

EN 60335-1, EN 50571, IEC 60335-1, IEC 60335-2-7,

EN 50570, IEC 60335-2-11

Deklaracja zgodności UE

Niniejszym Miele oświadcza, że ta pralnica spełnia wymagania Dyrektywy 2014/53/WE. Pełny tekst deklaracji zgodności WE jest dostępny pod jednym z poniższych adresów internetowych:

- Na stronie www.miele.pl/professional/index.htm w zakładce „Produkty“, „Pobieranie“
- Na stronie <https://www.miele.pl/professional/inactivem-instrukcje-obslugi-177.htm> przez podanie nazwy produktu lub numeru seryjnego

Miele



Miele & Cie. KG
Carl-Miele-Straße 29
33332 Gütersloh
Germany
Telefon: 05241 89-0
Internet: www.miele.com/professional