



PRI 210

PRI 214

PRI 217

- cs** Návod k obsluze Profesionální mandl
- sk** Návod na použitie Profesionálny mangel
- hu** Használati utasítás Ipari vályús mángorló
- pl** Instrukcja użytkowania Profesjonalny magiel nieckowy

cs 5
sk 40
hu 75
pl110

Váš příspěvek k ochraně životního prostředí	5
Bezpečnostní pokyny a varovná upozornění	6
Používání ke stanovenému účelu	6
Technická a elektrická bezpečnost	6
Používání přístroje	7
Používání příslušenství	8
Pravidla pro práci u mandlů	8
Popis přístroje	9
Dotykový displej	10
Symbyly na displeji	12
Odkládací tyč	13
Flexibilní vedení pro zpětný odběr prádla	13
První uvedení do provozu	14
Čištění a voskování před prvním uvedením do provozu	14
Použití	15
Příprava prádla	15
Zbytková vlhkost	15
Roztřídění prádla	15
Uvedení do stavu provozní pohotovosti.....	15
Mandlování.....	15
Teplota mandlování	16
Nastavení teploty mandlování	16
Změna hodnoty tlačítka volby teploty	16
Rychlost mandlování	17
Nastavení rychlosti mandlování.....	18
Změna hodnoty tlačítka volby otáček	18
Vkládání prádla.....	18
Stírač prádla	19
Přestávky v mandlování.....	19
Režim standby.....	19
Nášlapná spínací lišta „FlexControl“	19
Ukončení mandlování.....	20
Mandlování s inkasním přístrojem.....	20
Pokyny k instalaci a plánování	21
Předpoklady instalace	21
Skladování.....	21
Provozní podmínky	21
Umístění	22
Vyrovnání.....	23
Upevnění na podlaze.....	23
Elektrické připojení	24
Odtahové potrubí	25
Náhradní délky trubek	25
Maximálně přípustná celková délka trubky	27
Příslušenství k dokoupení.....	28
Podstavec UG 1200	28
Inkasní systém.....	28
Odkládací vana pro PRI 210.....	29

cs - Obsah

Upozornění	30
Změna jednotky teploty.....	30
Uložení a vyvolání oblíbeného nastavení.....	30
Zabránění chodu naprázdno	30
Pokračování v mandlování po výpadku napětí.....	30
Vypnutí při špičce/řízení energie	30
Chybová hlášení.....	31
Čištění a ošetřování	32
Čištění topného žlabu.....	32
Spuštění čisticího programu.....	32
Používání čisticího plátna	33
Spuštění voskovacího programu.....	34
Používání voskového plátna a vosku na mandly	34
Pokyny k ovíjení.....	35
Stahování žehlicího plátna.....	35
Natahování žehlicího plátna	36
Servisní služba Miele.....	36

Likvidace přepravního obalu

Obal chrání přístroj před poškozením během přepravy. Obalové materiály byly zvoleny s přihlédnutím k aspektům ochrany životního prostředí a k možnostem jejich likvidace, a jsou tedy recyklovatelné.

Vrácení obalů do materiálového cyklu šetří suroviny a snižuje množství odpadů. Váš specializovaný prodejce odebere obal zpět.

Likvidace starého přístroje

Elektrické a elektronické přístroje často obsahují hodnotné materiály. Obsahují také určité látky, směsi a konstrukční součásti, které byly nutné pro jejich funkci a bezpečnost.

V domovním odpadu a při neodborném nakládání mohou škodit lidskému zdraví a životnímu prostředí. Svůj starý přístroj proto v žádném případě nedávejte do domovního odpadu.

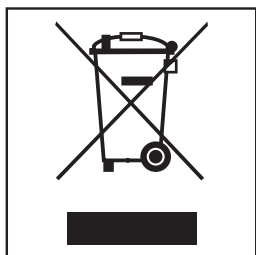

Místo toho využijte oficiální sběrná a vratná místa pro odevzdávání a užitkování elektrických a elektronických přístrojů zřízená obcemi, prodejci nebo společnostmi Miele. Podle zákona jste sami zodpovědní za vymazání případných osobních údajů na likvidovaném starém přístroji. Postarejte se prosím o to, aby byl starý přístroj až do odvozu uložen tak, aby se k němu nedostaly děti.

cs - Bezpečnostní pokyny a varovná upozornění

Než uvedete mandl do provozu, pozorně si přečtěte návod k obsluze. Návod k obsluze obsahuje důležité pokyny pro montáž, bezpečnost, používání a údržbu.

Přečtením návodu k obsluze ochráníte sebe a zabráníte škodám na mandlu.

Pokud do manipulace s mandlem zasvětíte další osoby, tak jim musíte zpřístupnit tato bezpečnostní upozornění a/nebo jim je přednést.

Miele neodpovídá za škody, které vzniknou v důsledku nedbání těchto pokynů.

Návod k obsluze uschovejte a předejte ho případnému novému majiteli.

Používání ke stanovenému účelu

Mandl je nutno provozovat podle návodu k obsluze, je třeba provádět jeho údržbu a kontrolovat jeho funkčnost.

▶ Tento mandl se smí používat výhradně na vyhlazování čistých textilií vypraných ve vodě, které jsou vhodné k mandlování a jsou na etiketě opatřeny příslušným symbolem pro ošetřování.

▶ Tento mandl je přístroj pro profesionální použití. Mandl není určený pro používání v domácnosti. Je-li mandl provozován na veřejně přístupném místě, musí provozovatel vhodnými opatřeními zajistit, aby v důsledku možných zbytkových rizik nevznikla pro uživatele nebezpečná situace.

Plynem vytápěné mandly nejsou určeny pro provoz na veřejně přístupném místě.

▶ Mandl není určený pro provozování venku.

Technická a elektrická bezpečnost

▶ Mandl nesmí být provozován v jedné místnosti společně s čisticími přístroji pracujícími s rozpouštědly obsahujícími chlorované fluoruhlodíky (freony).

▶ Mandl smí být provozován jen v suchých místnostech.

▶ Mandl používejte jen tehdy, když jsou namontované všechny odnímatelné vnější kryty a neexistuje tak přístup k součástem přístroje pod napětím nebo otáčejícím se nebo zahřátým součástí.

▶ Nepoškozujte, neodstraňujte ani neobcházejte bezpečnostní zařízení a ovládací prvky mandlu.

▶ Na mandlu neprovedte změnu, která nebyla výslovně povolena společností Miele.

▶ Pokud jsou na mandlu poškozené ovládací prvky nebo izolace vedení, před opravou již nesmí být používán.

▶ Opravy smí provádět jen kvalifikovaní pracovníci. Neodborně provedené opravy mohou uživatele vystavit značným nebezpečím.

▶ Vadné díly smíte nahradit jen originálními náhradními díly Miele. Pouze u těchto originálních náhradních dílů Miele garantuje, že budou v plném rozsahu splňovat bezpečnostní požadavky kladené na mandly Miele.

- ▶ Elektrická bezpečnost tohoto mandlu je zajištěna jen tehdy, když je připojen k zemnicímu systému nainstalovanému podle předpisů. Je velmi důležité, aby bylo splnění tohoto základního požadavku překontrolováno a v případě pochybností byla elektrická instalace domu prověřena odborníkem. Miele neodpovídá za škody způsobené chybějícím nebo přerušeným uzemňovacím vedením.
- ▶ Mandl je elektricky odpojený od sítě jen tehdy, když je vypnutý hlavní vypínač nebo jistič (v místě instalace).
- ▶ Během mandlování může v závislosti na druhu textilie a zbytkové vlhkosti v ojedinělých případech dojít k vytváření elektrostatického náboje.

Používání přístroje

- ▶ Mandl nesmí být provozován bez dozoru.
- ▶ Osoby, které vzhledem ke svým fyzickým, smyslovým nebo psychickým schopnostem nebo kvůli nezkušenosti nebo neznalosti nejsou schopné mandl bezpečně obsluhovat, ho smí používat jen tehdy, když jsou pod dohledem nebo byly poučeny ohledně bezpečného používání mandlu a chápou nebezpečí z toho plynoucí.
- ▶ Dohlížejte na děti, které se zdržují v blízkosti mandlu. Dětem nikdy nedovolte, aby si s mandlem hrály!
- ▶ V rozehrátém stavu a při přiklopeném topném žlabu hrozí nebezpečí popálení, když se dotknete hrany žlabu na straně výstupu prádla.
- ▶ Nenastavujte vyšší teploty mandlování, než jak jsou uvedené na etiketě pro ošetřování mandlovaného prádla. Při nastavené příliš vysoké teplotě mandlování se může vznítit prádlo.
- ▶ Při mandlování dvouvrstvého prádla nesahejte mezi vrstvy, abyste prádlo napnuli. Hrozí nebezpečí, že již nedokážete včas vytáhnout ruce stranou před horkým topným žlabem. To platí také pro sahání do kapes, jejichž otevřené strany směřují k horkému topnému žlabu.
- ▶ Flexibilní vedení prádla pro zpětný odběr prádla (na přání) smí být přeloženo jen zepředu.
- ▶ Na madlech s pásovým vkládáním nemandlujte prádlo s třásněmi, tenkými pásky nebo šňůrkami. Hrozí nebezpečí, že textilie vyvolají chybnou funkci pásového vkládání.
- ▶ Během mandlování nesahejte do prostorů mezi bočními stojany a válcem. Hrozí nebezpečí pohmoždění otáčejícím se válcem.
- ▶ Postarejte se o dostatečné osvětlení při provozu mandlu.
- ▶ Když se mandl nepoužívá, musí být vypnutý.
- ▶ Dávejte pozor, aby se do pracovní oblasti mandlu nedostaly předměty z okolí.
- ▶ Ujistěte se, že je v bezprostřední blízkosti k dispozici hasicí přístroj a že je kdykoli připravený k použití. Při nastavené příliš vysoké teplotě mandlování a při mandlování nevhodných nebo jinak než ve vodě vyčištěných položek k mandlování hrozí nebezpečí požáru!
- ▶ Vestavbu a montáž těchto mandlů na nestabilních místech (například na lodích) smí provádět jen odborné firmy nebo odborníci, když jsou zajištěny předpoklady bezpečného používání mandlu.

cs - Bezpečnostní pokyny a varovná upozornění

- ▶ Musí být zohledněny specifické národní předpisy, normy a bezpečnostní ustanovení.

Používání příslušenství

- ▶ Součásti příslušenství se smí vestavět jen tehdy, když jsou výslovně schválené společností Miele. Pokud budou namontovány nebo vestavěny jiné díly, zaniká jakákoli záruka a/ nebo ručení poskytované společností Miele.
- ▶ Pro provoz s mincovním automatem musí být mandl bezpodmínečně nohami připevněný k podlaze, aby byl zajištěný proti převrácení.

Pravidla pro práci u mandlů

- ▶ U vkládacího stolu zaměstnávejte jen spolehlivé osoby starší 16 let, které jsou v plném rozsahu obeznámené s obsluhou mandlu.
- ▶ Při práci u mandlu noste vždy těsně přiléhající oděv. Volné součásti oděvu (např. rukávy, pásky zástěr, kravaty a šátky) mohou být zachyceny válcem mandlu.
- ▶ Před prací na mandlu odložte prsteny a náramky.
- ▶ Záhyby vždy vyhlazujte co nejdále od místa vkládání prádla na vkládacím stole. Polštáře a povlečení vkládejte do mandlu otevřenou stranou napřed. Rohy nedržte zevnitř a ne-sahejte do ramínek košil a zástěr.
- ▶ Denně kontrolujte funkci ochranných zařízení. Mandl lze uvést do provozu jen při řádně fungujících ochranných zařízeních. Tak se zabrání těžkým zraněním, zhmožděninám nebo popálení.
- ▶ Před přepnutím na zpětný chod zajistěte, aby nebyl nikdo ohrožen.

Pokud do manipulace s mandlem zasvětíte další osoby, tak jim musíte zpřístupnit tato bezpečnostní upozornění a/nebo jim je přednést.

Návod k obsluze uschovejte a předejte ho případnému novému majiteli.

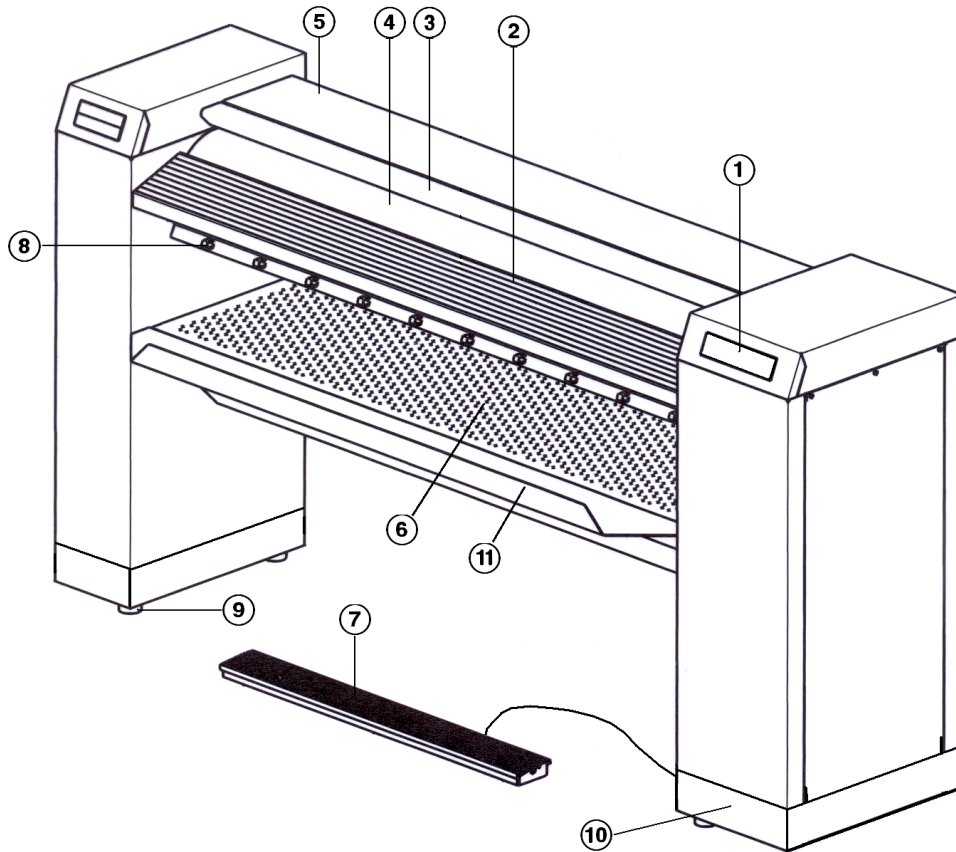

- ① ovládací pole (dotykový displej)
- ② vkládací stůl
- ③ lišta pro ochranu prstů
- ④ válec
- ⑤ topný žlab s krytem
- ⑥ odkládací stůl

- ⑦ nášlapná spínací lišta „FlexControl“
- ⑧ stírač prádla
- ⑨ výškově nastavitelné šroubovací nohy
- ⑩ sokl (volitelně)
- ⑪ odkládací vana

volba	PRI 210	PRI 214	PRI 217
odkládací tyč		X	
flexibilní vedení prádla			X
lamelové ovinutí			X
sokl	X	X	X

Dotykový displej

Tlačítka lze na dotykovém displeji zvolit mírným tlakem prstu. Pod aktuálně zvoleným tlačítkem se zobrazuje tlustá čára.

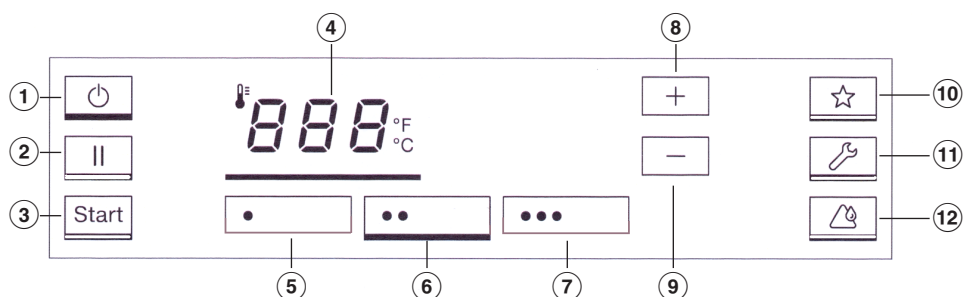





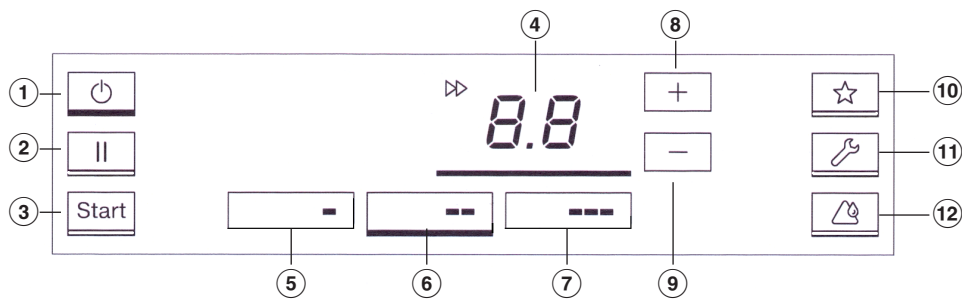



Zobrazení na displeji v režimu volby teploty mandlování

- ① tlačítko Zapíná příp. vypíná mandl.
- ② tlačítko Vyvolává přestávku v provozu mandlu.
- ③ tlačítko Start Spouští mandlování, když je dosaženo nastavené teploty mandlování. Tlačítko bliká, když je možné spustit mandlování.
- ④ tlačítko Režim volby teploty mandlování.
- ⑤ tlačítko volby teploty • Pro textilie z perlonu nebo umělého hedvábí.
- ⑥ tlačítko volby teploty •• Pro textilie z hedvábí nebo vlny.
- ⑦ tlačítko volby teploty ••• Pro textilie z bavlny nebo lnu.
- ⑧ tlačítko + Zvyšuje teplotu mandlování.
- ⑨ tlačítko - Snižuje teplotu mandlování.
- ⑩ tlačítko Oblíbený program
- ⑪ tlačítko * Servisní poloha pro provedení údržbářských prací. Pro aktivaci nebo deaktivaci musíte tlačítko tisknout nejméně 3 sekundy.
* zobrazuje se nebo ne podle typu přístroje
- ⑫ tlačítko Režim čištění a voskování topného žlabu. Pro aktivaci nebo deaktivaci musíte tlačítko tisknout nejméně 3 sekundy.



Zobrazení na displeji v režimu volby otáček válce

- | | |
|---|---|
| <p>① tlačítko 
Zapíná příp. vypíná mandl.</p> <p>② tlačítko 
Vývolává přestávku v mandlování.</p> <p>③ tlačítko Start
Spouští mandlování, když je dosaženo nastavené teploty mandlování. Tlačítko bliká, když je možné spustit mandlování.</p> <p>④ tlačítko 
Provádí přechod do režimu volby otáček válce</p> <p>⑤ tlačítko volby otáček 
Rozsah nízkých otáček</p> <p>⑥ tlačítko volby otáček 
Rozsah středních otáček</p> <p>⑦ tlačítko volby otáček 
Rozsah vysokých otáček</p> | <p>⑧ tlačítko +
Zvyšuje otáčky válce</p> <p>⑨ tlačítko -
Snižuje otáčky válce</p> <p>⑩ tlačítko 
Oblíbený program</p> <p>⑪ tlačítko *
Servisní poloha pro provedení údržbovských prací. Pro aktivaci nebo deaktivaci musíte tlačítko tisknout nejméně 3 sekundy.
* zobrazuje se nebo ne podle typu přístroje</p> <p>⑫ tlačítko 
Režim čištění a voskování topného žlabu. Pro aktivaci nebo deaktivaci musíte tlačítko tisknout nejméně 3 sekundy.</p> |
|---|---|

Symbole na displeji

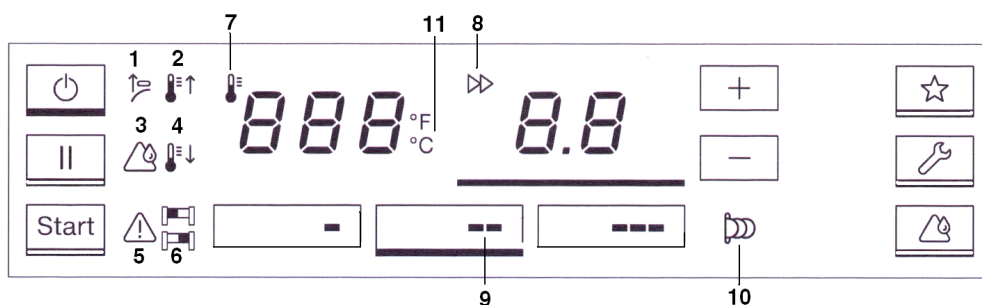

- | | |
|--|--|
| 1 | 7 |
| Aktivace lišty pro ochranu prstů | Předvolba a zobrazení teploty ve °C/°F |
| 2 | 8 |
| Aktuální teplota topného žlabu je nižší než zvolená žádaná teplota. Teplota topného žlabu se zvýší. | Předvolba a zobrazení otáček válce |
| 3 | 9 |
| Servisní indikátor čištění a voskování (viz kapitola „Čištění a ošetřování“) | Rozsah otáček válce |
| 4 | 10 |
| Aktuální teplota topného žlabu je vyšší než zvolená žádaná teplota. Teplota topného žlabu se sníží. | Provoz s inkasním přístrojem (viz kapitola „Mandlování s inkasním přístrojem“) |
| 5 | 11 |
| Vyskytuje se chyba | Zobrazení teploty mandlování ve °C nebo °F. Může být změněno servisní službou Miele. |
| 6 nebo | |
| Trvale jednostranné vkládání prádla na levé () nebo pravé () straně mandlu (viz kapitola „Vkládání prádla“). | |

Odkládací tyč

(Pro PRI 214 jako příslušenství k dokoupení)

Na výklopnou odkládací tyč můžete odkládat vymandlované prádlo bez jeho skládání.

Flexibilní vedení pro zpětný odběr prádla

(Pro PRI 217 jako příslušenství k dokoupení)

Vymandlované prádlo je vedeno přes flexibilní vedení prádla dozadu a lze je tam odebrat. Vedení je zvláště vhodné pro velké kusy prádla jako prostěradla, povlaky nebo ubrusy.

 Pro zadní odebrání prádla je nutné přemístit flexibilní vedení výhradně z přední strany přístroje.

V žádném případě se nedotýkejte horké hrany žlabu. Hrozí nebezpečí popálení.

Čištění a voskování před prvním uvedením do provozu

Před prvním uvedením do provozu musíte bezpodmínečně vyčistit a navoskovat topný žlab (viz kapitola „Čištění a ošetřování“, odstavec „Čištění topného žlabu“ a odstavec „Voskování topného žlabu“).

- Topný žlab vyčistíte tak, že přes celou šířku válce necháte mandlem několikrát přesazeně projít čistící plátno.
- Potom vyčištěný žlab navoskujte voskovým plátnem a vhodným voskem na mandly. Vosk na mandly používejte úsporně, aby se příliš nevyhladilo žehlicí plátno.

Příprava prádla

Zbytková vlhkost Pro dobrou povrchovou úpravu a optimální výkon mandlu by mělo mít prádlo určené k mandlování podle typu mandlu následující zbytkovou vlhkost:

PRI 214, PRI 217: zbytková vlhkost 15–25 %

PRI 210: zbytková vlhkost 15 %

Ideální zbytková vlhkost závisí na vlastnostech textilu.

Roztřídění prádla Před zahájením mandlování prádlo roztřídíte podle druhu a tkaniny. Dbejte přitom na etiketu pro ošetřování prádla. Doporučujeme roztřídit prádlo v následujícím pořadí:

druh vlákna	symbol	teplota
perlon, nylon atd.	●	100–110 °C
<i>potom</i>		
vlna, hedvábí	●●	111–150 °C
<i>a nakonec</i>		
bavlna, len	●●●	151–180 °C

Škrobené prádlo byste měli mandlovat vždy nakonec. Jinak mohou zbytky škrobu, které případně zůstanou na topném žlabu, nepříznivě ovlivnit mandlování ostatního prádla.

Uvedení do stavu provozní pohotovosti

- Zapněte hlavní vypínač elektrického napájení v místě instalace.
- Stiskněte tlačítko  pro zapnutí mandlu.

Bliká červený symbol .

- Nyní zvednutím aktivujte lištu pro ochranu prstů.

Mandl teď přejde do normálního provozního režimu.

Provozní pohotovost se ustaví jen tehdy, pokud byla řádně aktivována lišta na ochranu prstů. Jinak se mandl po krátké prodlevě znovu vypne.

Objeví se červený symbol  a mandl se roztápí.

Mandlování

- Počkejte, než topný žlab dosáhne nejnižší mandlovací teploty.

Jakmile je dosaženo minimální mandlovací teploty, začne blikat tlačítko Start.

Mandl je připravený k mandlování, když bylo dosaženo nastavené teploty a již nesvítí symbol .

- Pro uvedení mandlu do provozu nyní stiskněte blikající tlačítko Start.

Začíná mandlování.

Tip: Před zahájením mandlování nechte asi 5 minut točit válec, aby se vyrovnaly teploty topného žlabu a válce.

⚠ V zahřátém stavu hrozí nebezpečí popálení při dotyku hrany žlabu.
Nebezpečí popálení je vyznačeno varovnou nálepkou na obložení žlabu.

Teplota mandlování

Teplota mandlování se volí podle druhu mandlovaného textilu.

druh textilu	symbol	teplota	přednastavená hodnota
perlon / umělé hedvábí	•	100–110 °C	110 °C
hedvábí / vlna	••	111–150 °C	125 °C
bavlna / len	•••	151–185 °C	180 °C

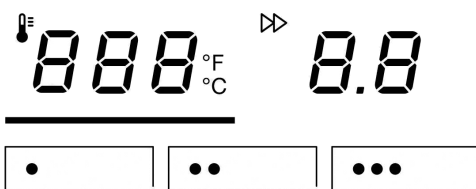

Tlačítka volby teploty

Teplotu topného žlabu lze nastavit buď tlačítka volby teploty (•/••/•••), nebo tlačítka + a -.

Pokud přestavujete vyšší teplotu mandlování na nižší, musí topný žlab nejprve vychladnout. V tomto případě se vypne topení mandlu. Přitom červený symbol signalizuje, že aktuální teplota žlabu je ještě příliš vysoká. Jakmile symbol zhasne, je dosaženo zvolené teploty.

Nastavení teploty mandlování

- Stiskněte tlačítko **888** v ovládacím poli, abyste se dostali do režimu výběru teploty mandlování.

Pod tlačítkem **888** se zobrazí tlustá čára.

- Nyní stiskněte jedno ze tří tlačítek volby teploty.

(např. tlačítko volby teploty ••)

Pod zvoleným tlačítkem volby teploty se zobrazí tlustá čára a topný žlab se zahřeje příp. ochladí na příslušnou teplotu.

Změna hodnoty tlačítka volby teploty

- Stiskněte tlačítko volby teploty, jehož teplotní hodnota se má změnit.

Pod stisknutým tlačítkem volby teploty se zobrazí tlustá čára a zobrazuje se jeho aktuální teplotní hodnota.

- Tiskněte tlačítko + nebo -, dokud nebude dosaženo teplotní hodnoty, kterou chcete uložit na tlačítko volby teploty.
- Potom tlačítko volby teploty, pod nímž se zobrazuje tlustá čára, držte stisknuté tak dlouho, dokud jednou neblinkne.

Nová teplotní hodnota je nyní uložena na tlačítko volby teploty.

Rychlost
mandlování

PRI 210 / PRI 214:

symbol	rozsah otáček	m /min
-	rozsah nízkých otáček	1,5-2,2
--	rozsah středních otáček	2,3-3,2
---	rozsah vysokých otáček	3,3-4

PRI 217:

symbol	rozsah otáček	m /min
-	rozsah nízkých otáček	1,5-2,4
--	rozsah středních otáček	2,5-3,4
---	rozsah vysokých otáček	3,5-4,5

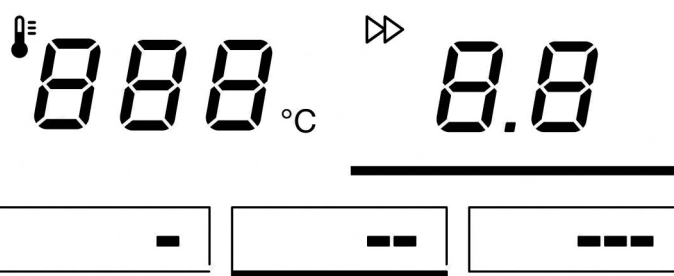

Tlačítka volby otáček

Otáčky válce lze nastavit buď tlačítky volby otáček, nebo tlačítkem + nebo -.

Nastavení rychlosti mandlování

- Stiskněte tlačítko **B.B.**, abyste se dostali do režimu výběru otáček válce.

Pod tlačítkem se zobrazí tlustá čára.

- Nyní stiskněte jedno ze tří tlačítek volby otáček.
(např. tlačítko **--**)

Pod zvoleným tlačítkem volby otáček se zobrazí tlustá čára a převezme se rychlost mandlování odpovídající hodnotě tlačítka.

Změna hodnoty tlačítka volby otáček

- Stiskněte tlačítko volby otáček, jehož hodnota otáček má být změněna.

Pod zvoleným tlačítkem volby otáček se zobrazí tlustá čára a zobrazuje se jeho aktuální hodnota otáček.

- Tiskněte tlačítko **+** nebo **-**, dokud nebude dosaženo otáček válce, které chcete uložit na tlačítko volby otáček.
- Podržte tlačítko volby otáček stisknuté, dokud jednou neblinkne. Nové otáčky válce jsou nyní uloženy na tlačítku.

Vkládání prádla

- Stiskněte tlačítko **Start** pro spuštění mandlování.

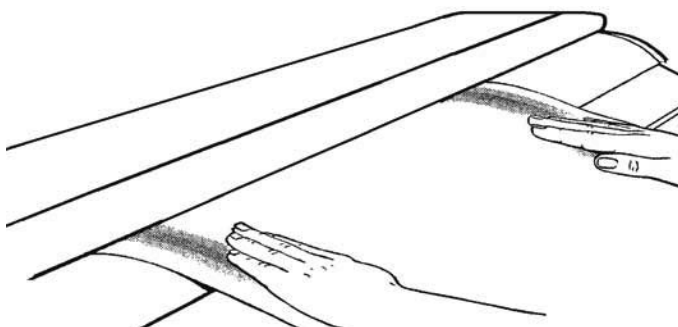

Přiklopí se topný žlab a začne se otáčet válec.

⚠ Kusy prádla s knoflíky musíte vkládat do mandlu tak, aby knoflíky směřovaly k válci a při mandlování se nezatlačily do žehlicího plátna.
Jinak hrozí nebezpečí, že se knoflíky zničí nebo utrhnou při nabíhání do topného žlabu.
Pro ochranu topného žlabu položte před mandlováním plátno na zipy, kovové knoflíky a kovové háčky.
Nemandlujte kovové a plastové spony všeho druhu jakož i velmi vysoké knoflíky (např. kulové knoflíky).



- Nyní položte kus prádla rovnoběžně s válcem na začátek vkládacího stolu.
- Prádlo vyhladte.
- Nechte prádlo rovnoměrně zajet do mandlu.

Malé kusy prádla nenechávejte zajíždět do mandlu jen na jedné straně.

Při vkládání prádla na jedné straně se teplo odebírá jen jednostranně a jednostranně je namáháno ovinutí válce. Trvale jednostranné vkládání prádla je signalizováno akustickým signálem a červeným symbolem  příp. .

Pokud možno využívejte celou šířku válce a malé kusy prádla rozdělujte na vkládacím stole rovnoměrně.

Stírač prádla

Stíračem prádla se prádlo odděluje od válce.

 Když mandlované prádlo vystoupí z topného žlabu, může být velmi horké.

Hrozí nebezpečí popálení!

Používejte případně ochranné rukavice.

Přestávky v mandlování

- Stiskněte tlačítko  pro přerušení mandlování a přechod do režimu přestávky.

V režimu přestávky se zastaví válec a odklopí topný žlab. Topení mandlu zůstane nejprve zapnuté. Mandl zůstává v režimu přestávky připravený k provozu.

- Pro pokračování v mandlování stiskněte tlačítko .

Režim standby

Po nastavitelné době nepoužívání může mandl přejít do pohotovostního režimu standby. V pohotovostním režimu zůstane stát válec a odklopí se topný žlab. Topení mandlu se při tom rovněž vypne.

Stisknutím tlačítka  lze mandl opět zapnout.

Pohotovostní režim je z výroby deaktivovaný. Servisní služba Miele může pohotovostní režim aktivovat v servisní úrovni. Okamžik, kdy mandl přejde do pohotovostního režimu, lze nastavit na hodnotu 1 až 30 minut nepoužívání.

Nášlapná spínací lišta „FlexControl“

Sešlápnutím libovolně polohovatelné nášlapné spínací lišty zastavíte válec. Tím lze snadno zabránit chybám vkládání.

Zastavení válce

- Během mandlování sešlápněte nášlapnou spínací lištu.

Válec se zastaví. Topný žlab zůstane přiklopený.

- Pro pokračování v mandlování opět uvolněte nohu z nášlapné spínací lišty.

Válec se automaticky začne znovu otáčet. Mandlování pokračuje.

Alternativně servisní služba může nastavit nášlapnou spínací lištu tak, aby se při jejím sešlápnutí zrušila funkce přestávky, přiklopil topný žlab a začal točit válec (provoz v domácnosti).

Ukončení mandlování

- Po skončení mandlování nechte válec ještě asi 10 minut běžet při minimální teplotě topení bez vkládání prádla, aby úplně uschnulo ovinutí.

- Vypněte mandl stisknutím tlačítka .

Topný žlab se odklopí a ventilátor dobíhá ještě až 10 minut, aby ochladil mandl. Přitom bliká tlačítko .

- Vypněte hlavní vypínač v místě instalace.

Mandlování s inkasním přístrojem

- Stiskněte tlačítko  pro zapnutí mandlu.

Bliká symbol .

- Nyní vhodte minci nebo známku do inkasního přístroje.

Zhasne symbol .

- Zvolte teplotu mandlování vhodnou pro daný druh textilu.

- Potom zvolte požadované otáčky válce.

Po zhasnutí indikátoru  je mandl připravený k mandlování a začíná se odpočítávat zakoupený čas mandlování.

- Stiskněte tlačítko  pro spuštění mandlování.

Přiklopí se topný žlab a začne se otáčet válec.

Po uplynutí zakoupeného času mandlování začíná doba doběhu, jejíž začátek je ohlášen akustickým signálem.

- Mandlování vloženého kusu prádla nyní můžete ještě dokončit.

Je-li mandlování přerušeno během doby doběhu, je pro opětovné spuštění mandlu nutné dokoupit čas mandlování.

Trvání doby doběhu může servisní služba Miele změnit na hodnotu 0 až 5 minut.

Po uplynutí doby doběhu se odklopí žlab a zastaví válec.

Bliká indikátor . Čas mandlování lze kdykoli dokoupit.

Předpoklady instalace

Mandl smí nainstalovat jen servisní služba Miele nebo vyškolený personál pověřeného specializovaného prodejce.

- ▶ Instalace mandlu musí být provedena podle platných předpisů a norem. Kromě toho musí být respektovány předpisy místního dodavatele energie.
- ▶ Mandl provozujte vždy jen v dostatečně větraných místnostech, které nejsou ohrožené mrazem.

Skladování

Při přepravě a skladování mandlu je nutno dodržet následující podmínky:

- Teplota okolí: -25 °C až +55 °C
- Vlhkost vzduchu: 5 % až 75 %, bez kondenzace
- Maximální doba uskladnění: 2 roky

Provozní podmínky

Všeobecně platí provozní podmínky podle DIN 60204 a EN 60204-1.

- Teplota okolí: +5 °C až +40 °C
- Vlhkost vzduchu: 10 % až 85 %
- Při okolní teplotě +21 °C je maximálně přípustná relativní vlhkost vzduchu 70 %.

⚠ Mandl nesmí být provozován v jedné místnosti s čistícími přístroji pracujícími s rozpouštědly obsahujícími perchlorylen nebo chlorované fluoruhlovodíky (freony).

Vystupující páry se mohou jiskřením na kolektoru motoru přeměnit na kyselinu solnou, což způsobí následné škody.

Během provozu mandlu se stále starejte o dostatečné větrání místa instalace.

Umístění

Doprajte mandl zvedacím vozíkem na místo instalace. Převravní obal odstraňte až bezprostředně před prvním uvedením do provozu.

Mandl se smí přepravovat nebo zvedat z dřevěného rámu jen s montážními kryty namontovanými na boku!

Mandl zvedněte z dřevěné palety až na místě instalace. K tomu musíte nejprve odstranit příchytky z noh. Po umístění mandlu můžete tyto příchytky použít k jeho připevnění na podlaze (viz kapitola „Upevnění na podlaze“).

Body nasazení zvedacích háků / popruhů se nachází pod bočními stojany mezi šroubovacími nohami.

Při umístování dbejte na to, aby vedle stojanů přístroje a za nimi zůstalo nejméně 600 mm volného místa a zůstaly tak přístupné boční plechové kryty.

Mandl umístěte tak, aby světlo dopadalo co nejrovnoběžněji s vkládacím stolem.

Před mandlem musí být nejméně 1,5 m volného místa, aby se nezařívaly cizí materiály (předměty zařízení, stěny). Nad přístrojem by mělo být volné místo nejméně 1 m.

Základ ani ukotvení nejsou nutné.

Při přepravě mandlu dbejte na jeho stabilitu. Mandl se nesmí přepravovat bez dřevěného rámu (např. při stěhování). Při opětovné přepravě zvedněte mandl na dřevěný rám a tam ho upevněte.

Vyrovnání

Aby byl zajištěný bezvadný a energeticky účinný provoz, musí být mandl po umístění vyrovnán nohami do vodorovné polohy.

- Odmontujte montážní kryty na levé a pravé straně.
- Vyrovnajte válec a boční stojany nohami s pomocí vodováhy do vodorovné polohy. Nohy pod bočními stojany můžete pro tento účel vyšroubovat až maximálně 60 mm.
- Po vyrovnání zajistěte nohy maticí, aby se nemohly přestavit.

Upevnění na podlaze

Pro mandl je u servisní služby Miele k dostání vhodný upevňovací materiál jako příslušenství k dokoupení. Alternativně je možné na připevnění k podlaze použít také přichytky, jimiž byl mandl upevněn na přepravní paletě.

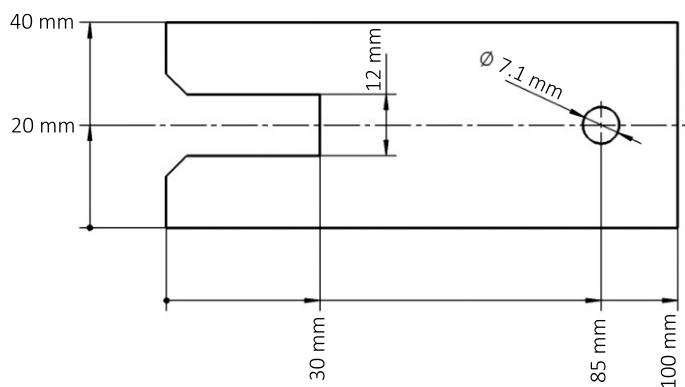

Přichytka z přepravní palety

Elektrické připojení

Elektrické připojení musí provést kvalifikovaný elektrikář, který je plně odpovědný za dodržení existujících norem a předpisů.

Při nepříznivých poměrech v elektrické síti může vést mandl k rušivým kolísáním napětí. Pokud je impedance sítě v bodě připojení k veřejné elektrické síti větší než 0,175 ohm, mohou být nutná další opatření, než bude možné přístroj na této přípojce řádně provozovat. Na impedanci sítě se můžete doptat u místního energetického zásobovacího podniku.

Elektrické připojení a schéma zapojení jsou umístěné za montážním krytem pravého bočního stojanu.

Potřebné přípojné napětí, příkon a specifikace pro externí jištění jsou uvedeny na typovém štítku mandlu.

Při připojení k přípojnému napětí lišícímu se od typového štítku může dojít k poruchám funkce nebo k závadě mandlu.

Než budete mandl připojovat k elektrické síti, přesvědčte se, že napěťové hodnoty elektrické sítě souhlasí s napěťovými údaji na typovém štítku.

Elektrická výbava mandlu odpovídá normám IEC/EN 60204-1, IEC/EN 60335-1, IEC/EN 60335-2-44, EN ISO 10472-1 a EN ISO 10472-5.

Pro pevné připojení musí být v místě instalace k dispozici odpojovací zařízení všech pólů. Za takové odpojovací zařízení se považují vypínače se vzdáleností rozpojených kontaktů více než 3 mm. Patří k nim například jističe vedení, pojistky a stykače (VDE 0660).

Zástrčné spojení nebo odpojovací zařízení musí být stále přístupné.

Jestliže je mandl odpojen od sítě, musí být odpojovací zařízení uzamykatelné nebo musí být místo odpojení stále pod kontrolou.

Jestliže je podle místních předpisů nutné nainstalovat proudový chránič FI (RCD), může se použít chránič typu A.

Odtahové potrubí

⚠ Odtahové potrubí pro mandl nesmí být vedeno do komínu obsazeného plynovým, uhelným nebo olejovým topeništěm. Kromě toho musí být odtahové potrubí pro mandl vedeno odděleně od odtahového potrubí sušičky prádla.

Vlhký a teplý odpadní vzduch mandlu musí být veden nejkratší cestou do volného prostoru nebo do odvodušňovacího kanálu, který je pro to vhodný. Odtahové potrubí by mělo být nainstalováno vhodně z hlediska proudění (málo oblouků, krátká potrubí, dobře provedené přípoje a přechody). Do odtahového potrubí se nesmí zabudovat sítko a žaluzie.

Protože relativní vlhkost vzduchu může činit až 100 %, musí být vhodnými opatřeními vyloučeno, že se do mandlu dostane kondenzát tekoucí zpět. Pokud disponibilní tlak ventilátoru přístroje nestačí na překonání odporů potrubí, musí se do šachty nebo střešního vývodu zabudovat odpovídajícím způsobem dimenzovaný přídavný ventilátor. Do prostoru instalace je nutno přivádět dostatek vzduchu podle množství odtahovaného vzduchu.

- Připojovací hrdlo pro odtahové potrubí pro odsávání výparů (volitelně pro PRI 210) je umístěné na zadní straně levého bočního stojanu a má průměr 70 mm (HT DN 70).
- Odsávací potrubí vyžaduje vnitřní průměr 70 mm (HT DN 70).
- Pro odtok kondenzátu je u nahoru vedeného odtahového potrubí nutno v nejnižším místě pamatovat na odváděcí otvor o průměru 3–5 mm.
- Dbejte na dostatečné odvětrávání prostoru instalace.
- Zkontrolujte odtahové potrubí a vývod do volného prostoru ohledně usazených vláken. V případě potřeby je vyčistěte.
- Konec odtahového potrubí vedeného do volného prostoru je nutno chránit před povětrnostními vlivy (např. kolenem směřujícím dolů pod úhlem 90°).

cs - Pokyny k instalaci a plánování

Náhradní délky trubek

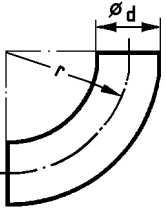
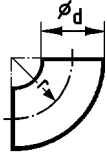
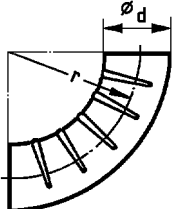
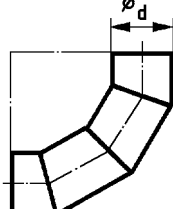
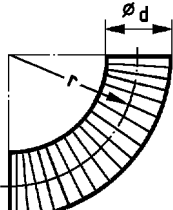
	Tvarovka	Náhradní délka trubky	
		PRI 210*	PRI 214 PRI 217
	koleno 90°	$r = 2 d$	0,25 m
	koleno 45°	$r = 2 d$	0,15 m
	koleno 90°	$r = d$	0,35 m
	koleno 45°	$r = d$	0,25 m
	záhybové koleno 90°	$r = 2 d$	0,7 m
	záhybové koleno 45°	$r = 2 d$	0,55 m
	segmentové koleno 90° (3 svary)	$r = 2 d$	0,45 m
	segmentové koleno 45° (3 svary)	$r = 2 d$	-
	koleno z ohebné trubky Westerflex 90°	$r = d$	-
		$r = 2 d$	0,5 m
		$r = 4 d$	0,35 m
	koleno z ohebné trubky Westerflex 45°	$r = d$	-
		$r = 2 d$	0,4 m
		$r = 4 d$	0,3 m

Podle počtu kolen je nutno odečíst náhradní délky trubek od maximálně přípustné celkové délky trubek.

Maximálně přípustná celková délka trubky

Minimální světlý průměr trubky (plechové trubky)	Maximálně přípustná celková délka trubky (odtah)
	PRI 210* PRI 214 PRI 217
70 mm	5 m
80 mm	20 m
90 mm	32 m
100 mm	40 m

*s volitelným odsávacím ventilátorem

 Po umístění a připojení mandlu musí být bezpodmínečně znovu namontovány všechny odmontované vnější kryty!

Příslušenství k dokoupení

Součásti příslušenství se smí namontovat a vestavět jen tehdy, když jsou výslovně schválené společností Miele.

Pokud budou namontovány nebo vestavěny jiné díly, zaniká jakákoli záruka a/nebo ručení poskytované společností Miele.

Podstavec UG 1200

Montáží podstavce UG 1200, který je k dostání jako zvláštní příslušenství, lze mandl zvýšit o 100 mm.

Inkasní systém

Mandl lze volitelně vybavit inkasním systémem (např. pro provoz v samoobslužných veřejných prádelnách). K tomu musí servisní služba Miele naprogramovat nastavení v elektronice a připojit inkasní systém. Jako příslušenství k dokoupení Miele jsou na výběr inkasní přístroje pro bezhotovostní platební styk jakož i inkasní přístroje s mechanickými nebo elektronickými kontrolními zařízeními mincí pro jednotlivé cílové skupiny.

Programování nutné pro připojení smí provádět jen servisní služba Miele nebo specializovaný prodejce Miele. Pro připojení inkasního přístroje není nutné externí napájecí napětí.

Pro provoz s mincovním automatem musí být mandl bezpodmínečně nohami připevněný k podlaze, aby byl zajištěný proti převrácení.

Odkládací vana pro PRI 210

Pro mandl PRI 210 je jako zvláštní příslušenství k dostání odkládací vana.

Odkládací vana slouží pro přípravu případně rozřídění prádla při obsluze ve stoje.

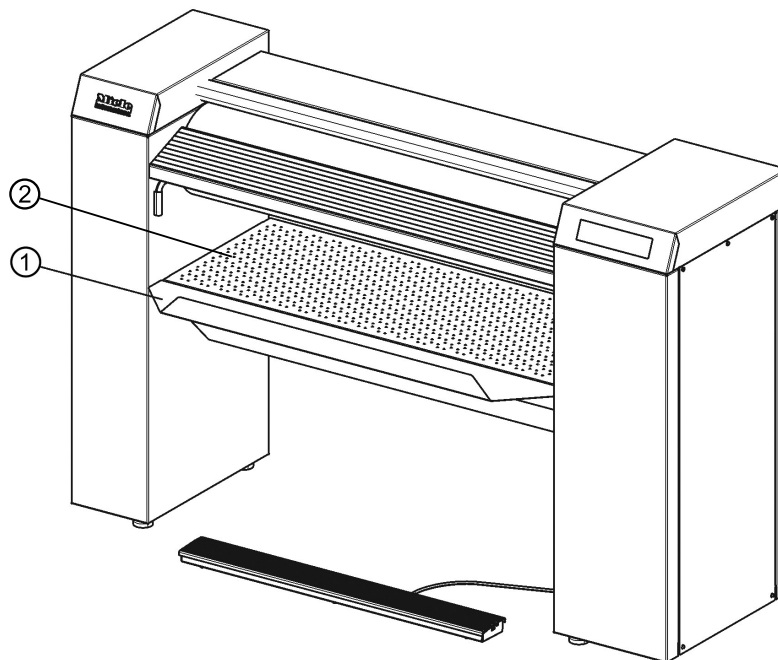

Mandl PRI 210 s namontovanou odkládací vanou

① odkládací vana

② odkládací stůl

Změna jednotky teploty

Ukazatel teploty může servisní služba Miele změnit ze °C na °F.

Uložení a vyvolání oblíbeného nastavení

Následující kroky popisují, jak můžete nejčastěji používanou kombinaci teploty mandlování a otáček válce uložit na tlačítko ☆ a vyvolat.

Uložení oblíbeného nastavení

- Nejprve nastavte požadovanou teplotu mandlování a otáčky válce (viz kapitola „Obsluha mandlu“, odstavec „Mandlování“).
- Nyní stiskněte tlačítko ☆, dokud jednou neblinkne.

Nastavená kombinace teploty mandlování a otáček válce je nyní uložena na tlačítko ☆.

Vyvolání oblíbeného nastavení

- Pro vyvolání oblíbeného nastavení stiskněte krátce tlačítko ☆. Mandl nyní převezme kombinaci teploty mandlování a otáček válce uloženou na tlačítko.

Opuštění oblíbeného nastavení

- Abyste oblíbené nastavení opět opustili, stiskněte krátce tlačítko ☆. Vyvolá se předtím nastavená teplota mandlování a otáčky válce.

Zabránění chodu naprázdno

Když na nějakou dobu přerušíte mandlování, stiskněte tlačítko režimu přestávky || nebo tlačítko ☹ pro vypnutí mandlu. Tím zabráníte zbytečnému chodu naprázdno (provoz mandlu bez prádla) a značně snížíte namáhání žehlicího plátna a pohonu.

Je-li mandl provozován po delší dobu naprázdno, může se značně zkrátit životnost ovinutí.

Pokračování v mandlování po výpadku napětí

- Po výpadku napětí stiskněte tlačítko ☹.

Mandl se opět zapne.

- Aktivujte lištu pro ochranu prstů.
- Stiskněte tlačítko Start.

Mandlování nyní může opět pokračovat.

Vypnutí při špičce/řízení energie

Volitelnou montážní sadou lze mandl zapojit do řízení při energetické špičce/řízení energie. Když je aktivní řízení při energetické špičce/řízení energie, vypne se topení mandlu a bliká indikátor **BBB** příp. **B.B**. Díky zbytkovému teplu v topném žlabu lze pokračovat v mandlování, dokud mandl nepřejde do režimu přestávky (||).

Chybová hlášení

Při výskytu chyby se přeruší mandlování, bliká tlačítko II a na displeji se zobrazuje čtyřmístný chybový kód. Stisknutí blikajícího tlačítka II vede k potvrzení chyby (chyba se uloží v chybové paměti). Bliká tlačítko start a mandlování lze spustit znovu.

chybový kód	chyba
F 0	chyby topení
F 1	
F 2	
F 8	
F 20	
F 24	
F 25	
F 39	chyby elektroniky
F 40	
F 41	
F 42	
F 43	
F 45	
F 47	
F 49	
F 50	chyby pohonu
F 53	
F 57	chyba ventilátoru
F 61	chyba elektroniky
F 99	zablokovaný přístroj
F 104	podpětí pohonu
F 108	všeobecná chyba kompresoru
F 120	podpětí
F 4500–4512	chyby řídicí jednotky

Když se chybové hlášení objeví znovu, zopakujte postup nebo vypněte a znovu zapněte mandl. Pokud chyba přetrvává, zavolejte servisní službu Miele.

Při poruchách podejte prosím zprávu servisní službě Miele.

Čištění topného žlabu

Pravidelné čištění a ošetřování topného žlabu je naléhavě nutné pro ochranu pohonu válce a ovinutí. Dbejte pokynů v příručce Miele – mandlování v praxi. Po každém čištění musíte navoskovat topný žlab. Pokud toho nebudete dbát, povede to ke značnému zkrácení životnosti.

Topný žlab tohoto mandlu je z hliníku.

Na hliníkové topné žlaby se nesmí používat hrubozrnné prostředky na drhnutí nebo čisticí plátna opatřená brusným papírem.

Na čištění používejte výhradně čisticí sadu Miele. Obsahuje čisticí plátno, voskové plátno a vosk na mandly. Tato sada je k dostání jako příslušenství Miele k dokoupení.

V topném žlabu se mohou vytvářet usazeniny (např. zbytky škrobu a pracích prostředků). Proto topný žlab čistěte – podle stupně znečištění – před zahájením práce.

Od výr. č. 120610797 u PRI 210 a výr. č. 120610687 u PRI 214 se všechny mandly konstrukčních řad PRI 210, 214 a 217 dodávají s funkcí indikátor voskování a čištění (červený symbol .

Rozsvícení červeného symbolu  signalizuje, že je nutné vyčistit a navoskovat topný žlab v režimu čištění.

Spuštění čisticího programu

- Podržte déle než 3 sekundy stisknuté tlačítko .

Mandl se nyní nachází v čisticím programu. Na displeji se zobrazuje 80 °C.

Je-li aktuální teplota mandlování vyšší než 80 °C, zobrazuje se symbol  a mandl se ochlazuje.

Čištění lze spustit, když bliká tlačítko **start**.

- Stiskněte blikající tlačítko **start** pro spuštění mandlu v režimu čisticího programu.

Mandl lze nyní vyčistit čisticím plátnem.

Používání čisticího plátna

- Na čištění topného žlabu používejte čisticí plátno.

Protože je čisticí plátno užší než topný žlab, nelze celou šířku žlabu vyčistit jediným průchodem. K tomu je nutných více průchodů a boční přesazování čisticího plátna.

Tip: Nánosy jako zbytky škrobu lze narušit, když napřed mandlem necháte projít plátno namočené vlažnou vodou.

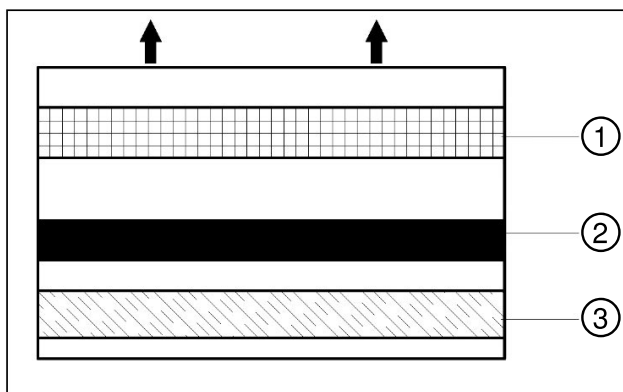

① kapsa

③ bavlněný pás

② čisticí pás

- Položte čisticí plátno na levou stranu vkládacího stolu tak, aby čisticí pás směřoval k topnému žlabu.
- Nechte čisticí plátno procházet mandlem rovnoměrně a rovně z levé strany vkládacího stolu, dokud opět úplně nevyjde.

Čisticí pás uvolní znečištění. Měkčí bavlněný pás odstraňuje znečištění a leští topný žlab.

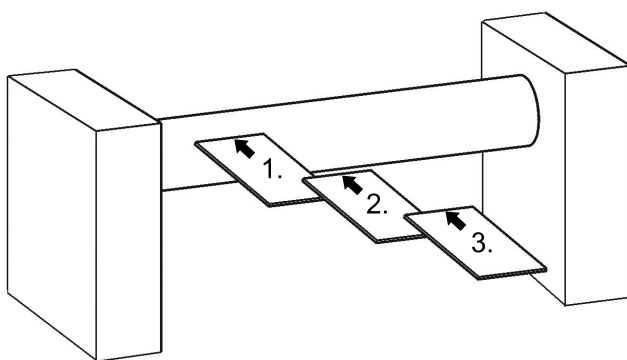

Průchody čisticího plátna mandlem od levé k pravé straně

- Položte nyní čisticí plátno opět na vkládací stůl, tentokrát trochu přesazené k pravé straně. Čisticí pás přitom musí opět směřovat k topnému žlabu.
- Čisticí plátno nechte znovu projít mandlem.
- Průchody opakujte, dokud se nedostanete k pravé straně vkládacího stolu a není vyčištěná celá šířka topného žlabu.
- Pro ukončení čisticího programu stiskněte tlačítko II.

Po každém čištění musíte topný žlab bezpodmínečně navoskovat!

cs - Čištění a ošetřování

Stisknutím pravého tlačítka volby teploty ●●● nyní můžete přejít přímo do voskovacího programu nebo opustit čisticí program tak, než nejméně 3 sekundy podržíte stisknuté tlačítko .

Spuštění voskovacího programu

- Pro spuštění voskovacího režimu mandlu podržte nejméně 3 sekundy stisknuté tlačítko  a potom stiskněte tlačítko volby teploty ●●●.

Mand je nyní ve voskovacím programu. Na displeji se zobrazuje 180 °C.

Abyste voskovací program opět deaktivovali, stiskněte tlačítko **||** a pak podržte nejméně 3 sekundy stisknuté tlačítko .

Když mandl dosáhne teploty 180 °C, začne blikat tlačítko **start**. Voskovací program je nyní připravený ke spuštění.

- Pro spuštění voskovacího programu stiskněte blikající tlačítko **start**.

Topný žlab lze nyní navoskovat voskovým plátnem.

Když bylo voskování ve voskovacím programu provedeno úspěšně a po dobu nejméně 40 sekund, opět se vynuluje časový interval pro výzvu k čištění a voskování topného žlabu (= červený symbol .

Používání voskového plátna a vosku na mandly

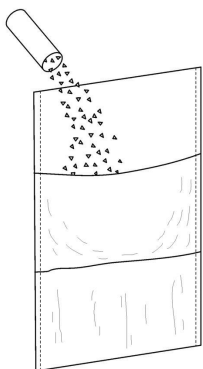

- Nasypte vosk na mandly do kapsy voskového plátna.

Vosk na mandly používejte úsporně, aby žehlicí plátno ovinuté kolem válce nebylo příliš hladké.

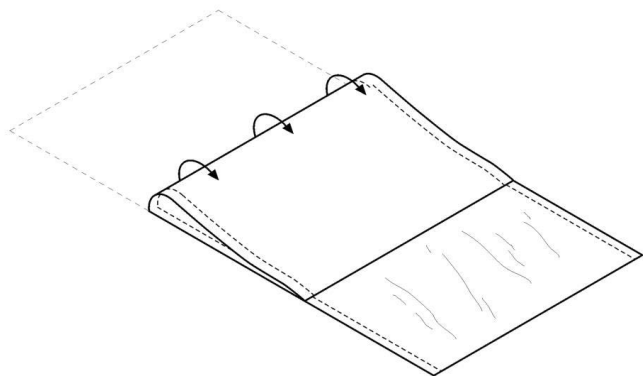

- Přiklopte voskové plátno.

- Spustíte voskovací program (viz kapitola „Voskování topného žlabu“, odstavec „Spuštění voskovacího programu“).
- Vložte voskové plátno **pogumovanou stranou s kapsou směrem k válci** do mandlu.

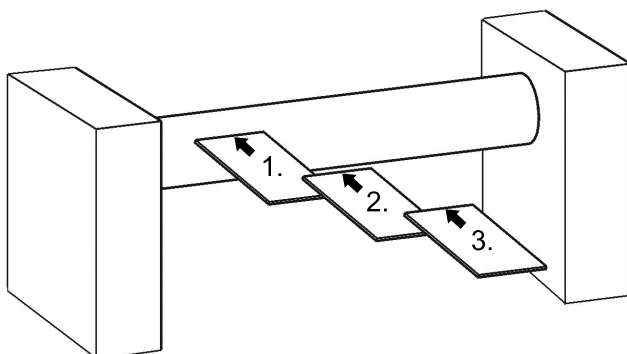

- Voskové plátno dávejte do mandlu z levé nebo pravé strany v potřebných odstupech po celé pracovní šířce. Pokud se po průchodu již neukazují vlhké otisky ve voskovém plátně, doplňte vosk na mandly.

U mandlů s pásovým vkládáním dbejte na to, aby se vosk na mandly nedostal na pásy. Jinak se vkládací pásy mohou příliš vyhladit a nedají se již pohánět.

- Po voskování podržte nejméně 3 sekundy stisknuté tlačítko .

Režim voskování se deaktivuje.

- Po voskování nechte mandlem projít bavlněné plátno, abyste odstranili zbytky vosku.
- Pro zachování kluznosti topného žlabu byste měli žlab navoskovat po skončení každého pracovního dne.

Čištění provádějte vždy v čisticím programu a voskování ve voskovacím programu, protože jinak se nevynuluje interval údržby mandlu. Interval údržby se vynuluje jen tehdy, když bylo nejméně 40 sekund prováděno čištění a voskování v příslušném režimu.

Pokyny k ovíjení



Než je možné stáhnout žehlicí plátno z válce kvůli čištění nebo výměně, musíte vypnout mandl a nechat vychladnout topný žlab.

Stahování žehlicího plátna

 U **PRI 217 s lamelovým ovinutím** smí žehlicí plátno stahovat a natahovat výhradně servisní služba Miele.

Pokud budete žehlicí plátno stahovat nebo natahovat sami bez servisní služby Miele, hrozí nebezpečí poškození lamelového ovinutí.

Než je možné stáhnout žehlicí plátno, musíte postupně vytáhnout zpět stírače prádla dosedající na válci.

- Zapněte mandl stisknutím tlačítka .
- Déle než 3 sekundy tiskněte tlačítko .

Odklopí se topný žlab a zajistí se v této poloze.

cs - Čištění a ošetřování

- Opakovaným tisknutím tlačítka - otáčejte válec postupně zpět (tlačací režim).
- Uchopte konec žehlicího plátna a položte ho na vkládací stůl.
- Nyní žehlicí plátno úplně stáhněte při vzad se otáčejícím válci.
- Nakonec tiskněte déle než 3 sekundy tlačítko , abyste opět deaktivovali servisní polohu.

Při stahování příp. natahování žehlicího plátna mohou spadnout zbytky ocelové vlny na vkládací stůl. Tyto zbytky musíte odstranit.

Natahování žehlicího plátna

- Zapněte mandl stisknutím tlačítka .
- Zvolte nejnižší teplotu (●) a nejnižší otáčky válce (➔).
- Položte žehlicí plátno na vkládací stůl souběžně s válcem a zaveďte je do mandlu.

Převinutí mandlu je nutné, když lze na spodním okraji topného žlabu a válce (výstup prádla) rozpoznat mezeru.

Převíjení nebo nové ovíjení válce ocelovou vlnou by měla provádět zásadně servisní služba Miele!

Průměr nově ovinutého nebo převinutého válce (včetně žehlicího plátna) nesmí být menší než následně uvedené rozměry.

PRI 210, PRI 214	PRI 217
210–215 mm	250–255 mm

V tomto rozsahu je nutno válec ovinout cylindricky po celé jeho délce.

Při obnově ovinutí válce by měla servisní služba Miele zkontrolovat, zda není potřeba vyměnit uhlíky pohonného motoru.

Servisní služba Miele

Při poruchách podejte prosím zprávu servisní službě Miele. Servisní služba vyžaduje modelové označení a sériové číslo [SN] mandlu.

Oba údaje najdete na typovém štítku na vnitřní straně pravého bočního stojanu.

Model	
SN:	/ 0 0 0 0 0 0 0 0 0 0
Art.-Nr.	Mat -Nr.
IBN	

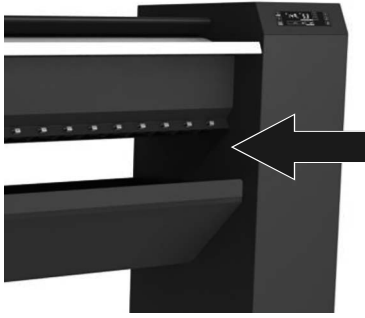

Umístění typového štítku

sk - Obsah

Bezpečnostné pokyny a varovné upozornenia	41
Používanie na stanovený účel	41
Technická a elektrická bezpečnosť	41
Používanie prístroja	42
Používanie príslušenstva	43
Pravidlá pre prácu s mangľami	43
Popis prístroja	44
Dotykový displej	45
Symbody na displeji	47
Odkladacia tyč	48
Flexibilné vedenie pre spätné odoberanie bielizne.....	48
Prvé uvedenie do prevádzky	49
Čistenie a voskovanie pred prvým uvedením do prevádzky	49
Použite	50
Príprava bielizne	50
Zvyšková vlhkosť.....	50
Triedenie bielizne	50
Vytvorenie prevádzkovej pohotovosti	50
Mangľovanie	50
Teplota mangľovania	51
Nastavenie teploty mangľovania	51
Zmena hodnoty voľby teploty	51
Rýchlosť mangľovania	52
Nastavenie rýchlosti mangľovania.....	53
Zmena hodnoty tlačidla voľby otáčok.....	53
Vkladanie bielizne.....	53
Stierač bielizne	54
Prestávky v mangľovaní.....	54
Režim standby.....	54
Nášľapná spínacia lišta „FlexControl“	54
Ukončenie mangľovania	55
Mangľovanie s inkasným prístrojom.....	55
Pokyny k inštalácii a plánovaniu	56
Predpoklad inštalácie	56
Skladovanie	56
Prevádzkové podmienky	56
Umiestnenie.....	57
Vyrovnanie.....	58
Upevnenie na podlahu	58
Elektrické pripojenie	59
Odsávacie potrubie	60
Náhradné dĺžky rúr	60
Maximálna prípustná celková dĺžka rúr	62
Príslušenstvo na dokúpenie	63
Podstavec UG 1200	63
Inkasný systém.....	63
Priehradka na bielizeň pre PRI 210	64

Upozornenia	65
Zmena jednotky teploty.....	65
Uloženie a vyvolanie obľúbeného nastavenia.....	65
Zabránenie chodu naprázdno	65
Pokračovanie v mangľovaní po výpadku prúdu	65
Energetická špička / manažment energie	65
Chybové hlásenia.....	66
Čistenie a ošetrovanie	67
Čistenie vyhrievacieho žľabu	67
Spustenie čistiaceho programu.....	67
Použitie čistiaceho plátna.....	68
Spustenie voskovacieho programu	69
Použitie voskového plátna a a vosku na mangle	69
Pokyny k ovíjaniu.....	70
Zloženie žehliaceho plátna	70
Natiahnutie žehliaceho plátna	71
Servisná služba Miele.....	71

Likvidácia obalového materiálu

Obal chráni prístroj pred poškodením počas prepravy. Obalové materiály boli zvolené s prihliadnutím k aspektom ochrany životného prostredia a k možnostiam ich likvidácie, sú teda recyklovateľné.

Vrátenie obalov do materiálového cyklu šetrí suroviny a znižuje množstvo odpadu. Váš špecializovaný predajca odoberie obalový materiál naspäť.

Likvidácia starého prístroja

Staré elektrické a elektronické prístroje obsahujú často ešte cenné suroviny. Obsahujú ale tiež škodlivé látky, ktoré boli potrebné pre ich funkčnosť a bezpečnosť. V komunálnom odpade alebo pri nesprávnej manipulácii môžu poškodzovať ľudské zdravie a životné prostredie. Váš starý prístroj preto v žiadnom prípade nedávajte do komunálneho odpadu.

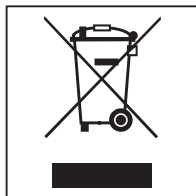

Miesto toho využívajte oficiálne zberné a vratné miesta na odovzdávanie a zužitkovanie elektrických a elektronických prístrojov zriadené obcami, predajcami alebo spoločnosťou Miele. Podľa zákona ste sami zodpovední za vymazanie prípadných osobných údajov na likvidovanom starom prístroji. Postarajte sa prosím o to, aby bol Váš vyradený prístroj až do odvezenia uložený mimo dosah detí.

Skôr ako uvediete mangel do prevádzky, pozorne si prečítajte návod na použitie. V návode na použitie sú dôležité pokyny ohľadne montáže, bezpečnosti, použitia a údržby. Prečítaním návodu na použitie chránite seba a zabránite škodám na mangli.

Ak budú s manipuláciou mangľa oboznámené ďalšie osoby, je potrebné im sprístupniť tieto bezpečnostné upozornenia a/alebo im ich vysvetliť.

Miele nezodpovedá za škody, ktoré vzniknú v dôsledku nedodržania týchto pokynov.

Návod na použitie uschovajte a prenechajte ho prípadnému novému majiteľovi.

Používanie na stanovený účel

Mangel prevádzkujte podľa návodu na použitie, pravidelne vykonávajte údržbu a kontrolujte jeho funkčnosť.

- ▶ Tento mangel sa smie používať výlučne na žehlenie čistých textílií vypraných vo vode, ktoré sú vhodné na mangľovanie a majú na etikete príslušný symbol pre ošetrovanie.
- ▶ Tento mangel je prístroj určený pre profesionálne použitie. Mangel nie je určený pre používanie v domácnosti. Ak je mangel používaný na verejne prístupnom mieste, musí prevádzkovateľ vhodnými opatreniami zabezpečiť, aby pri prípadných zvyškových rizikách nevytvorila pre používateľa nebezpečná situácia.

Plynom vyhrievané mangle nie sú určené pre prevádzku na verejne prístupnom mieste.

- ▶ Tento mangel nie je určený na prevádzkovanie vo vonkajších priestoroch.

Technická a elektrická bezpečnosť

- ▶ Mangel nesmie byť prevádzkovaný v jednej miestnosti s čistiacimi strojmi, ktoré pracujú s rozpúšťadlami obsahujúcimi perchloretylén alebo chlórované fluorovodíky (feróny).
- ▶ Mangel sa smie prevádzkovať len v suchých miestnostiach.
- ▶ Mangel používajte len vtedy, keď sú namontované všetky odoberateľné vonkajšie kryty a tým neexistuje žiaden prístup k častiam prístroja pod napätím, k otáčajúcim sa alebo zahriatym častiam.
- ▶ Nepoškodzujte, neodstraňujte alebo neobchádzajte bezpečnostné zariadenia a ovládacie prvky mangľa.
- ▶ Na mangli nevykonávajte žiadne zmeny, ktoré neboli výslovne povolené firmou Miele.
- ▶ Ak sú na mangli poškodené ovládacie prvky alebo izolácie vodičov, mangel sa nesmie pred opravou viac prevádzkovať.
- ▶ Opravy smú vykonávať len kvalifikovaní pracovníci. Neodbornými opravami môže byť užívateľ vystavený značnému nebezpečenstvu.
- ▶ Chybné diely sa smú nahrádzať len originálnymi náhradnými dielmi Miele. Len pri týchto originálnych náhradných dieloch zaručuje Miele, že spĺňajú v plnom rozsahu bezpečnostné požiadavky, ktoré Miele kladie na mangle.
- ▶ Elektrická bezpečnosť tohto mangľa je zabezpečená len vtedy, keď je pripojený k uzemnenému elektrickému systému s ochranným vodičom, nainštalovaným podľa predpisov. Je veľmi dôležité, aby bolo splnenie tejto základnej požiadavky prekontrolované a v prípade pochybností bola elektrická inštalácia budovy preverená kvalifikovaným odborníkom. Miele nezodpovedá za škody spôsobené chýbajúcim alebo prerušeným uzemňovacím vedením.

sk - Bezpečnostné pokyny a varovné upozornenia

- ▶ Mangel je len vtedy elektricky odpojený od siete, keď je vytiahnutá sieťová zástrčka a vypnutý hlavný spínač alebo poistky (v mieste inštalácie).
- ▶ Počas mangľovania môže v závislosti od druhu textílie a zvyškovej vlhkosti v ojedinelých prípadoch dôjsť k vytváraniu elektrostatického náboja.

Používanie prístroja

- ▶ Mangel nesmie byť prevádzkovaný bez dozoru.
- ▶ Osoby, ktoré vzhľadom ku svojim fyzickým, duševným alebo psychickým schopnostiam, alebo kvôli neskúsenosti alebo nevedomosti nie sú mangel schopné bezpečne obsluhovať, ho smú používať len vtedy, keď sú pod dohľadom, alebo boli poučené ohľadne bezpečného používania mangľa a chápu nebezpečenstvo, ktoré z neho vyplýva.
- ▶ Dávajte pozor na deti, ktoré sa zdržujú v blízkosti mangľa. Nikdy nedovoľte deťom, aby sa s mangľom hrali.
- ▶ V zohriatom stave a pri priklopenom vyhrievacom žľabe hrozí nebezpečenstvo popálenia pri dotyku žľabu na strane výstupu bielizne z prístroja.
- ▶ Nenastavujte vyššiu teplotu mangľa, ako je uvedená na etikete pre ošetrovanie bielizne, ktorá sa má mangľovať. Pri príliš vysoko nastavenej teplote mangľovania by sa mohla bielizeň vznietiť.
- ▶ Pri mangľovaní dvojvrstvovej bielizne nesiahajte medzi jednotlivé vrstvy, aby ste bielizeň napli. Hrozí nebezpečenstvo, že ruky nestihnute včas odtrhnúť pred horúcim žľabom. To isté platí aj pre siahanie do vreciek, ktorých otvorená strana smeruje k horúcemu žľabu.
- ▶ Flexibilné vedenie pre spätné doberanie bielizne (voliteľné) sa smie premiestňovať len spredu.
- ▶ Pri mangľoch s pásovým vkladáním nemangľujte bielizeň riasením, tenkými pásikmi a alebo šnúrkami. Hrozí nebezpečenstvo, že textílie vyvolajú chybnú funkciu vkladania.
- ▶ Počas mangľovania nesiahajte do priestoru medzi bočnými stojanmi a valcom. Hrozí nebezpečenstvo pomliaždenia otáčajúcim sa valcom.
- ▶ Postarajte sa o dostatočné osvetlenie pri prevádzkovaní mangľa.
- ▶ Ak sa mangel nepoužíva, musí byť vypnutý.
- ▶ Nenechajte na pracovnom stole mangľa povalovať sa rôzne predmety.
- ▶ Ubezpečte sa, že je v blízkosti hasiaci prístroj, ktorý je stále pripravený na použitie. Pri príliš vysoko nastavenej teplote mangľovania a pri mangľovaní nevhodných alebo nie vo vode vypraných textílií hrozí nebezpečenstvo požiaru!
- ▶ Zabudovanie a montáž tohto mangľa na nestabilných miestach (napr. na lodiach) smú vykonávať len kvalifikované firmy/odborníci, za predpokladu zabezpečenia požiadaviek pre bezpečné používanie mangľa.
- ▶ Musia byť zohľadnené špecifické predpisy krajiny, normy a bezpečnostné ustanovenia.

Používanie príslušenstva

- ▶ Príslušenstvo sa smie namontovať a vbudovať len ak je výslovne povolené spoločnosťou Miele. V prípade montáže a zabudovania iných častí zaniká záruka a / alebo ručenie poskytované spoločnosťou Miele.
- ▶ Pri prevádzkovaní s automatom na mince je nevyhnutné pripevniť mangel nohami k podlahe, aby sa zabezpečil proti prevráteniu.

Pravidlá pre prácu s mangľami

- ▶ Pri vkladacom stole zamestnávajúte len spoľahlivé osoby, staršie ako 16 rokov, ktoré sú v plnom rozsahu oboznámené s obsluhou mangľa.
- ▶ Pri práci na mangli noste vždy tesne priliehajúci odev. Voľné časti odevu (napr. rukávy, pásky záster, kravaty a šatky) môže zachytiť valec mangľa.
- ▶ Pred prácou na mangli si zložte prstene a náramky.
- ▶ Záhyby vyhladzujte čo najďalej od miesta vkladania na vkladacom stole. Vankúše a obliečky na periny vkladajte do žlabu mangľa otvorenou stranou. Rohy nedržte zvnútra a neťahajte do ramienok košiel a záster.
- ▶ Denne kontrolujte funkciu ochranného zariadenia. Mangel sa môže prevádzkovať len pri správne fungujúcich ochranných zariadeniach. Takto sa zabráni vážnym poraneniam, popľachom alebo popáleniam.
- ▶ Pred prepnutím na spätný chod sa uistite, že nebude nikto ohrozený.

Ak budú s manipuláciou mangľa oboznámené ďalšie osoby, je potrebné im sprístupniť tieto bezpečnostné upozornenia a/alebo im ich vysvetliť.

Návod na použitie uschovajte a prenechajte ho prípadnému novému majiteľovi.

sk - Popis prístroja

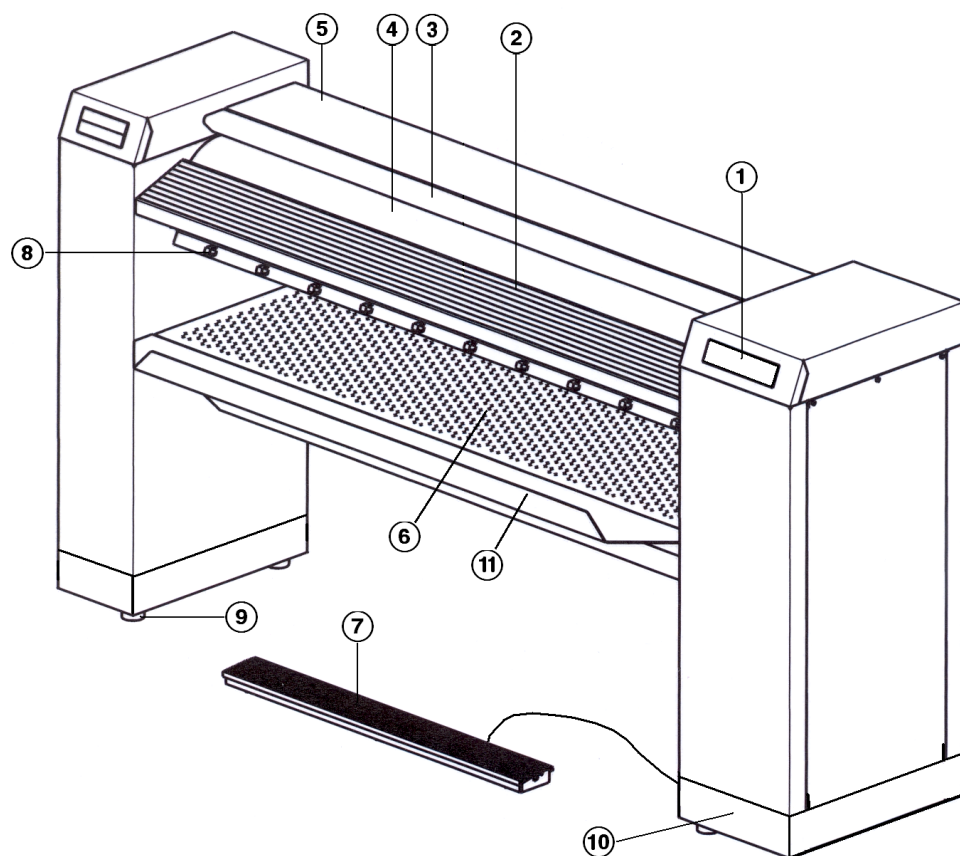

① ovládacie pole (dotykový displej)

② vkladací stôl

③ ochranná lišta prstov

④ valec

⑤ vyhrievací žľab s prekrytím

⑥ odkladací stôl na bielizeň

⑦ nášľapná spínacia lišta „FlexControl“

⑧ stierač bielizne

⑨ výškovo nastaviteľné skrutkovacie nohy

⑩ podstavec (voliteľne)

⑪ odkladacia vaňa



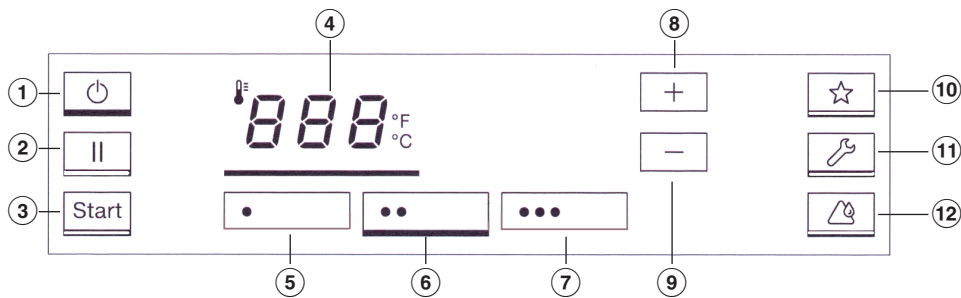

voľba	PRI 210*	PRI 214*	PRI 217*
odkladacia tyč		x	
flexibilné vedenie bielizne			x
lamelové ovinutie			x
podstavec	x	x	x

Dotykový displej

Miernym tlakom prstov na dotykovom displeji je možné aktivovať tlačidlá. Pod aktuálne zvoleným tlačidlom sa zobrazí čiara.



Zobrazenie na displeji v režime výberu teploty mangľovania

- | | |
|---|---|
| <p>① tlačidlo 
Zapína, prípadne vypína mangel.</p> <p>② tlačidlo 
Aktivuje prestávku v mangľovaní.</p> <p>③ tlačidlo Start
Spúšťa mangľovanie, keď je dosiahnutá nastavená teplota mangľovania. Tlačidlo bliká, ak je možné spustiť mangľovanie.</p> <p>④ tlačidlo <i>888</i>
Režim výberu teploty mangľovania.</p> <p>⑤ tlačidlo voľby teploty •
Pre textil z perlonu/umelého hodvábu.</p> <p>⑥ tlačidlo voľby teploty ••
Pre textílie z hodvábu/vlny.</p> <p>⑦ tlačidlo voľby teploty •••
Pre textílie z bavlny/ľanu.</p> | <p>⑧ tlačidlo +
Zvyšuje teplotu mangľovania.</p> <p>⑨ tlačidlo -
Znižuje teplotu mangľovania.</p> <p>⑩ tlačidlo ☆
Oblúbený program</p> <p>⑪ tlačidlo *
Servisná poloha pre vykonanie údržbárskych prác. Pre aktiváciu alebo deaktiváciu musíte tlačidlo stlačiť najmenej na 3 sekundy.
* podľa typu prístroja sa zobrazuje alebo nezobrazuje</p> <p>⑫ tlačidlo 
Režim čistenia a voskovania vyhrievacieho žľabu. Pre aktiváciu alebo deaktiváciu musíte tlačidlo stlačiť najmenej na 3 sekundy.</p> |
|---|---|

sk - Popis prístroja

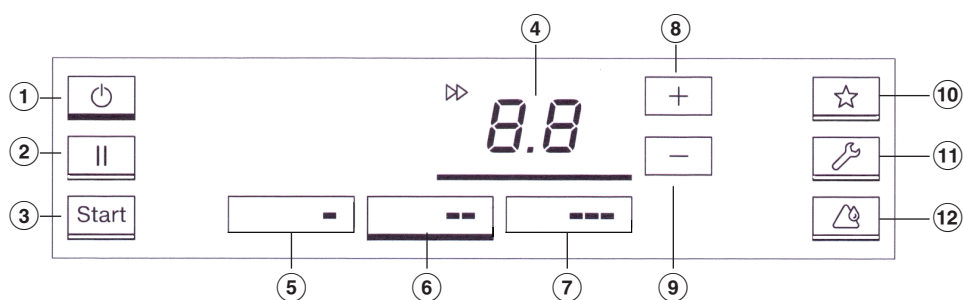

Zobrazenie na displeji v režime výberu otáčok valca

- ① tlačidlo ⏻
Zapína, prípadne vypína mangel.
- ② tlačidlo ||
Aktivuje prestávku v mangľovaní.
- ③ tlačidlo Start
Spúšťa mangľovanie, keď je dosiahnutá nastavená teplota mangľovania. Tlačidlo bliká, ak je možné spustiť mangľovanie.
- ④ tlačidlo 8.8
Spúšťa prechod do režimu výberu otáčok valca.
- ⑤ tlačidlo voľby otáčok -
Rozsah nízkych otáčok
- ⑥ tlačidlo voľby otáčok --
Rozsah stredných otáčok
- ⑦ tlačidlo voľby otáčok ---
Rozsah vysokých otáčok
- ⑧ tlačidlo +
Zvyšuje otáčky valca
- ⑨ tlačidlo -
Znižuje otáčky valca
- ⑩ tlačidlo ☆
Oblúbený program
- ⑪ tlačidlo 🔧*
Servisná poloha pre vykonanie údržbárskych prác. Pre aktiváciu alebo deaktiváciu musíte tlačidlo stlačiť najmenej na 3 sekundy.
* podľa typu prístroja sa zobrazuje alebo nezobrazuje
- ⑫ tlačidlo 🔥
Režim čistenia a voskovania vyhrievacieho žľabu. Pre aktiváciu alebo deaktiváciu musíte tlačidlo stlačiť najmenej na 3 sekundy.

Symbole na displeji

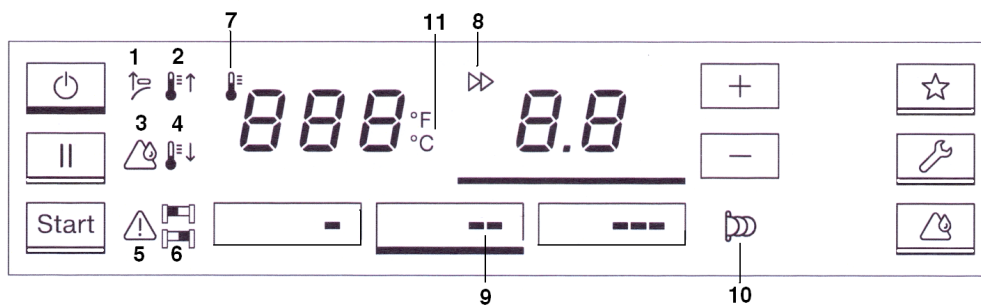

- | | |
|---|--|
| <p>1 Aktivácia ochrannej lišty prstov</p> <p>2 Aktuálna teplota výhrevného žľabu je nižšia ako navolená požadovaná teplota. Teplota výhrevného žľabu sa zvýši.</p> <p>3 Servisný indikátor čistenia a voskovania (vid' kapitola „Čistenie a ošetrovanie“).</p> <p>4 Aktuálna teplota výhrevného žľabu je nižšia ako navolená požadovaná teplota. Teplota výhrevného žľabu sa zníži.</p> <p>5 Vyskytuje sa chyba</p> <p>6 Trvalo jednostranné vkladanie bielizne na ľavej () alebo pravej () strane mangľa (vid' kapitola „Vkladanie bielizne“).</p> | <p>7 Predvoľba a zobrazenie teploty v °C/°F</p> <p>8 Predvoľba a zobrazenie otáčok valca</p> <p>9 Rozsah otáčok valca</p> <p>10 Prevádzka s inkasným prístrojom (vid' kapitola „Mangľovanie s inkasným prístrojom“)</p> <p>11 Zobrazenie teploty mangľovania v °C alebo °F. Môže byť zmenené servisnou službou Miele.</p> |
|---|--|

Odkladacia tyč

(pre PRI 214 ako príslušenstvo na dokúpenie)

Na výklopnú odkladaciu tyč môžete odkladať vyžehlenú bielizeň bez jej skladania.

Flexibilné vedenie pre spätné odoberanie bielizne

(pre PRI 217 ako príslušenstvo na dokúpenie)

Vyžehlená bielizeň je vedená cez flexibilné vedenie bielizne dozadu, a tu je možné ju odobrať. Vedenie je hlavne vhodné pre veľké kusy bielizne ako sú prestieradlá, obliečky alebo obrusy.

⚠ Pre zadné odoberanie bielizne je potrebné flexibilné vedenie premiestniť výlučne z prednej strany prístroja.
V žiadnom prípade sa nedotýkajte horúcej hrany žlabu. Hrozí nebezpečenstvo popálenia.

Čistenie a voskovanie pred prvým uvedením do prevádzky

Pred prvým uvedením do prevádzky musíte bezpodmienečne vyčistiť a navoskovať vyhrievací žľab (viď kapitola „Čistenie a ošetrovanie“, odstavec „Čistenie výhrevného žľabu“ a odstavec „Voskovanie výhrevného žľabu“).

- Vyhrievací žľab vyčistíte tak, že cez celú šírku valca necháte prejsť viac krát presiahnuté čistiace plátno.
- Nakoniec navoskujte vyčistený žľab voskovým plátnom a vhodným voskom na mangle. Vosk na mangle používajte úsporne, aby sa žehliace plátno príliš nevyhladilo.

Príprava bielizne

Zvyšková vlhkosť Pre dobrú povrchovú úpravu a optimálny výkon mangľa by mala mať bielizeň určená na mangľovanie podľa typu mangľa nasledujúcu zvyškovú vlhkosť:

PRI 214, PRI 217: 15-25 % zvyšková vlhkosť

PRI 210: 15 % zvyšková vlhkosť

Ideálna zvyšková vlhkosť závisí od vlastností textilu.

Triedenie bielizne Pred začiatkom mangľovania roztriedte bielizeň podľa druhu a tkaniny. Dbajte pritom na etiketu pre ošetrovanie bielizne. Doporučujeme roztriediť bielizeň v nasledujúcom poradí:

druh vlákna	symbol	teplota
perlon, nylon atď.	•	100-110 °C
<i>potom</i>		
vlna, hodváb	••	111-150 °C
<i>a nakoniec</i>		
bavlna, lan	•••	151-180 °C

Škrobená bielizeň by sa mala vždy mangľovať nakoniec. V inom prípade môžu zvyšky škrobu vo vyhrievacom žľabe ovplyvniť mangľovanie ostatnej bielizne.

Vytvorenie prevádzkovej pohotovosti

- Zapnite hlavný vypínač elektrického napájania v mieste inštalácie.
- Na zapnutie mangľa stlačte tlačidlo .

Bliká červený symbol .

- Teraz nadvihnutím aktivujte ochrannú lištu prstov.

Mangel prejde do normálneho prevádzkového režimu.

Prevádzková pohotovosť sa nastaví len vtedy, ak bola riadne aktivovaná lišta na ochranu prstov. Inak sa mangel po krátkom zdržaní opäť vypne.

Objaví sa červený symbol  a žľab sa zohreje.

Mangľovanie

- Počkajte, kým vyhrievací žľab dosiahne najnižšiu mangľovaciu teplotu.

Tlačidlo **start** začne blikať, akonáhle bude dosiahnutá minimálna teplota.

Mangel je pripravený na mangľovanie, keď bola dosiahnutá nastavená teplota a už viac nesvieti symbol .

- Pre spustenie mangľa do prevádzky stlačte teraz tlačidlo **start**.

Začína mangľovanie

Tip: Pred začatím mangľovania nechajte približne 5 minút valec točiť, aby sa sa vyrovnali teploty vyhrievacieho žľabu a valca.

⚠ V zohriatom stave hrozí nebezpečenstvo popálenia pri dotyku hrany žľabu.

Nebezpečenstvo popálenia je vyznačené výstražnou nálepkou na kryte žľabu.

Teplota mangľovania

Teplota mangľovania sa volí podľa druhu mangľovaného textilu.

druh textilu	symbol	teplota	prednastavená hodnota
perlon/umelý hodváb	•	100-110 °C	110 °C
hodváb/vlna	••	111-150 °C	125 °C
bavlna/lán	•••	151-185 °C	180 °C

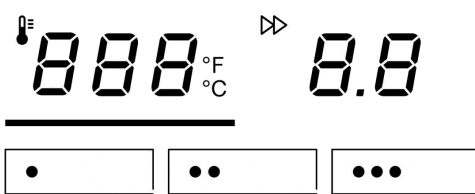

Tlačidlá voľby teploty

Teplotu vyhrievacieho žľabu je možné nastaviť buď tlačidlami voľby teploty (•/••/•••) alebo aj tlačidlami + a –.

Ak prestvujete vyššiu teplotu na nižšiu, musí výhrevný žľab najprv vychladnúť. V tomto prípade sa vypne vyhrievanie mangľa. Pritom červený symbol ⚠ signalizuje, že je aktuálna teplota žľabu ešte príliš vysoká. Akonáhle symbol ⚠ zhasne, je zvolená teplota dosiahnutá.

Nastavenie teploty mangľovania

- V ovládacom poli stlačte tlačidlo ⚠ 888, aby ste sa dostali do režimu výberu teploty mangľovania.

Pod aktuálne zvoleným tlačidlom ⚠ 888 sa zobrazí hrubá čiara.

- Teraz stlačte jedno z troch tlačidiel voľby teploty.

(napr. tlačidlo voľby teploty ••)

Pod zvoleným tlačidlom voľby teploty sa zobrazí hrubá čiara a vyhrievací žľab sa zahreje, príp. ochladí na príslušnú teplotu.

Zmena hodnoty voľby teploty

- Stlačte to tlačidlo voľby teploty, ktorého hodnota sa má zmeniť.

Pod stlačeným tlačidlom voľby teploty sa zobrazí hrubá čiara a zobrazuje sa jeho aktuálna teplotná hodnota.

- Tlačte tlačidlo + alebo – pokým nebude dosiahnutá teplotná hodnota, ktorú chcete uložiť na tlačidlo voľby teploty.
- Nakoniec tlačidlo voľby teploty, pod ktorým sa zobrazuje hrubá čiara držte stlačené, pokým raz neblinkne.

Nová teplotná hodnota je teraz uložená na tlačidlo voľby teploty.

Rýchlosť manglo- vania

PRI 210/PRI 214:

symbol	rozsah otáčok	m ³ /min
-	rozsah nízkych otáčok	1,5-2,2
--	rozsah stredných otáčok	2,3-3,2
---	rozsah vysokých otáčok	3,3-4

PRI 217:

symbol	rozsah otáčok	m ³ /min
-	rozsah nízkych otáčok	1,5-2,4
--	rozsah stredných otáčok	2,5-3,4
---	rozsah vysokých otáčok	3,5-4,5

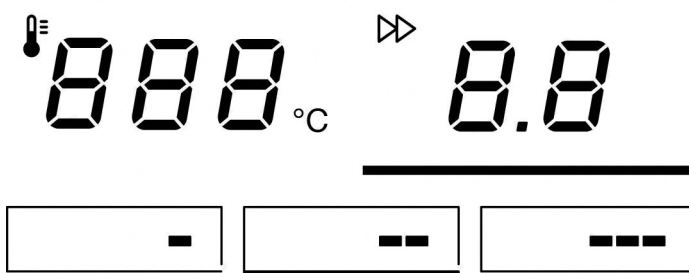

Tlačidlá voľby otáčok

Otáčky valca je možné nastaviť buď tlačidlami voľby otáčok, alebo tlačidlom + alebo -.

Nastavenie rýchlosti mangľovania

- Stlačte tlačidlo *B.B.*, aby ste sa dostali do režimu výberu otáčok.

Pod tlačidlom sa zobrazí hrubá čiara.

- Teraz stlačte jedno z troch tlačidiel voľby otáčok.

(napr. tlačidlo **--**)

Pod zvoleným tlačidlom voľby otáčok sa zobrazí hrubá čiara a prevezme rýchlosť mangľovaniu zodpovedajúcej hodnote tlačidla.

Zmena hodnoty tlačidla voľby otáčok

- Stlačte to tlačidlo voľby otáčok, ktorého hodnota otáčok sa má zmeniť.

Pod zvoleným tlačidlom otáčok sa zobrazí hrubá čiara a zobrazuje sa jej aktuálna hodnota otáčok.

- Tlačte tlačidlo **+** alebo **-**, pokým nebudú dosiahnuté otáčky valca, ktoré chcete uložiť na tlačidlo voľby otáčok.

- Podžte tlačidlo voľby otáčok, pokým jedenkrát neblinkne.

Nové otáčky valca sú teraz uložené na tlačidlo.

Vkladanie bielizne

- Stlačte tlačidlo **start**, pre spustenie mangľovania.

Priklopí sa vyhrievací žľab a začne sa otáčať valec.

⚠ Časti bielizne s gombíkmi musíte vkladať do mangľa tak, aby gombíky smerovali k valcu a pri mangľovaní sa nezatlačili do žehliaceho plátna.

V inom prípade hrozí nebezpečenstvo, že sa gombíky zničia alebo odtrhnú pri nabiehaní do vyhrievacieho žľabu.

Pre ochranu vyhrievacieho žľabu položte pred mangľovaním plátno na zipsy, kovové gombíky a na kovové háčiky.

Nemangľujte kovové a plastové spony žiadneho druhu ako aj veľmi vysoké gombíky (napr. kulaté gombíky).

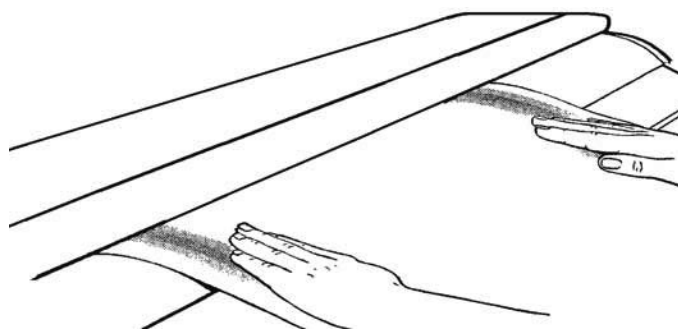



- Teraz položte kus bielizne rovnobežne s valcom na začiatok vkladacieho stola.

- Bielizeň vyhladte.

- Nechajte bielizeň rovnomerne vtiahnuť do mangľa.

Malé kusy bielizne nenechávajte vtaiahnuť do mangľa na jednej strane.

Pri vkladani bielizne jednou stranou sa teplo odoberá len jednostranne a jednostranne sa namáha ovinutie valca. Trvalé jednostranné vkladanie bielizne je signalizované akustickým signálom a červeným symbolom  príp. .

Ak je to možné, využívajte celú šírku valca a malé kusy bielizne rozdeľujte na vkladacom stole rovnomerne.

Stierač bielizne

Stahovačom bielizne sa táto oddeľuje od valca.

 Mangľovaná bielizeň môže byť pri výstupe horúca

Hrozí nebezpečenstvo popálenia!

Verwenden Sie gegebenenfalls Schutzhandschuhe.

Prestávky v mangľovaní.

- Stlačte tlačidlo  pre prerušenie mangľovanie a prechod do režimu prestávky.

V režime prestávky sa valec zastaví a vyhrievací žľab sa odklopí. Vyhrievanie mangľa zostane zapnuté. Mangel zostáva v režime prestávky pripravený na prevádzku.

- Stlačte tlačidlo , pre pokračovanie mangľovania.

Režim standby

Po nastaviteľnej dobe nepoužívania môže prejsť mangel do pohotovostného režimu standby. V pohotovostnom režime standby ostane valec stáť a odklopí sa vyhrievací žľab. Vyhrievanie mangľa sa taktiež vypne.

Stlačením tlačidla  je možné mangel opäť zapnúť.

Režim standby je z výroby deaktivovaný. Servisná služba Miele môže pohotovostný režim aktivovať v servisnej úrovni. Moment, kedy mangel prejde do pohotovostného režimu je možné nastaviť na hodnotu 1 až 30 minút nepoužívania.

Nášľapná spínacia lišta „FlexControl“

Zatlačením individuálne polohovateľnej nášľapnej spínacej lišty sa valec zastaví. Týmto je možné zabrániť chybám pri vkladani.

Zastavenie valca

- Počas mangľovania zatlačte nášľapnú spínaciu lištu.

Valec sa zastaví. Žľab zostane priklopený.

- Aby ste mohli pokračovať v mangľovaní, uvoľnite nohu z nášľapnej spínacej lišty.

Valec sa automaticky začína opäť otáčať. Mangľovanie pokračuje.

Servisná služba môže alternatívne nastaviť nášľapnú spínaciu lištu tak, aby sa pri jej zatlačení zrušila funkcia prestávky, priklopil sa vyhrievací žľab a začal sa točiť valec (prevádzka v domácnosti).

Ukončenie mangľovania

- Po skončení mangľovania nechajte valec ešte asi 10 minút bežať pri minimálnej teplote vyhrievania bez vkladania bielizne, aby úplne vyschlo ovinutie.
- Mangel vypínajte tlačidlom .

Výhrevný žľab sa odklopí a ventilátor dobieha ešte do 10 minút, aby sa mangel ochladil. Tlačidlo  pritom bliká.

- Vypnite hlavný spínač.

Mangľovanie s inkasným prístrojom

- Na zapnutie mangľa stlačte tlačidlo .

Bliká červený symbol .

- Teraz vhodte mincu alebo kolok do inkasného prístroja.

Zhasne symbol .

- Zvoľte pre daný druh textilu teplotu mangľovania.
- Potom zvoľte požadované otáčky valca.

Po zhasnutí indikátora  je mangel pripravený a začína sa odpočítavať zakúpený čas mangľovania.

- Stlačte tlačidlo start, pre spustenie mangľovania.

Priklopí sa vyhrievací žľab a začne sa otáčať valec.

Po uplynutí zakúpeného času mangľovania začína doba dobehu, jej začiatok je ohlásený akustickým signálom.

- Mangľovanie vloženej bielizne môžete ešte dokončiť.

Ak je počas doby dobehu mangľovanie prerušené, je potrebné pre opätovné spustenia mangľa dokúpiť čas mangľovania.

Trvanie doby dobehu môže servisná služba Miele zmeniť na hodnotu 0-5 minút.

Po uplynutí doby dobehu mangľovania sa žľab odklopí a valec ostane stáť.

Bliká indikátor . Čas mangľovania je kedykoľvek možné dokúpiť.

Predpoklad inštalácie

Mangel smie inštalovať len servisná služba Miele, alebo vyškolený personál povereného špecializovaného predajcu.

- ▶ Inštalácia mangla musí byť zrealizovaná podľa platných predpisov a noriem. Okrem toho musia byť dodržané predpisy miestneho dodávateľa energie.
- ▶ Mangel prevádzkujte vždy len v dostatočne vetraných miestnostiach, ktoré nie sú ohrozené mrazom.

Skladovanie

Pri preprave a skladovaní mangla je potrebné dodržať nasledovné podmienky:

- Teplota okolia: -25°C až $+55^{\circ}\text{C}$
- Vlhkosť vzduchu: 5 % až 75 %, bez kondenzácie
- Maximálna doba skladovania : 2 roky

Prevádzkové podmienky

Všeobecne platia prevádzkové podmienky DIN 60204 a EN 60204-1.

- Teplota okolia: $+5^{\circ}\text{C}$ až $+40^{\circ}\text{C}$
- Vlhkosť vzduchu: 10 % až 85 %
- Pri teplote okolia $+21^{\circ}\text{C}$ je maximálna prípustná relatívna vlhkosť vzduchu 70 %.

⚠ Mangel nesmie byť prevádzkovaný v jednej miestnosti s čistiaci-
mi strojmi, ktoré pracujú s rozpúšťadlami obsahujúcimi perchlorety-
lén alebo chlórované flórovodíky (feróny).

Vystupujúce pary sa môžu iskrením na kolektore motora meniť na
kyselinu solnú a tým spôsobiť ďalšie poškodenia.

Počas prevádzkovania mangla zabezpečte vždy dostatočné vet-
ranie miesta inštalácie.

Umiestnenie

Pomocou zdvíhacieho vozíka dopravte mangel na miesto inštalácie. Prepravný obal odstráňte len krátko pred prvým uvedením do prevádzky.

Mangel sa smie prepravovať alebo dvíhať z dreveného rámu len za montážne klapky namontované na boku!

Mangel zdvihnite z drevenej palety až na mieste inštalácie. Pritom je potrebné najprv odstrániť z nôh upínacie príložky. Po inštalácii môžete tieto upínacie príložky použiť na upevnenie mangla k podlahe. (viď kapitolu „Upevnenie k podlahe“).

Body pre nasadenie zdvíhacích hákov / popruhov sa nachádzajú pod bočnými stojanmi medzi šraubovacími nohami.

Pri umiestňovaní dbajte na to, aby vedľa stojanov prístroja a za nimi zostalo minimálne 600 mm voľného miesta s tým bol zabezpečený prístup k bočným plechovým krytom.

Mangel umiestnite tak, aby svetlo dopadalo čo najrovnoobežnejšie s vkladacím stolom.

Pred manglom musí byť minimálne 1,5 m voľný priestor, aby sa nezahrievali cudzie materiály (predmety zariadenia steny). Nad prístrojom by mal byť voľný priestor najmenej 1 m.

Základ ani kotvenie nie sú potrebné.

Počas prepravy mangla dbajte na jeho stabilitu. Mangel sa nesmie prepravovať bez dreveného rámu (napr. pri sťahovaní). Pre opätovný transport vložte mangel do dreveného rámu a upevnite ho v ňom.

Vyrovnanie

Aby bola zabezpečená bezporuchová a energeticky účinná prevádzka, je nevyhnutné mangel po umiestnení vyrovnať pomocou nôh do vodorovnej polohy.

- Odmontujte montážne klapky na ľavej a pravej strane.
- Vyrovnejte valec a bočné stojany nohami pomocou vodováhy do vodorovnej polohy. Nohy pod bočnými stojanmi môžete pritom vyskrutkovať maximálne až do 60 mm.
- Po vyrovnaní zaistite nohy maticou, aby sa nedali prestaviť.

Upevnenie na podlahu

Pre mangel je možné dokúpiť v servisnej službe Miele ako príslušenstvo vhodný upevňovací materiál. Alternatívne je možné na pripevnenie k podlahe použiť upínacie príložky, ktorými bol mangel upevnený na prepravnej palete.

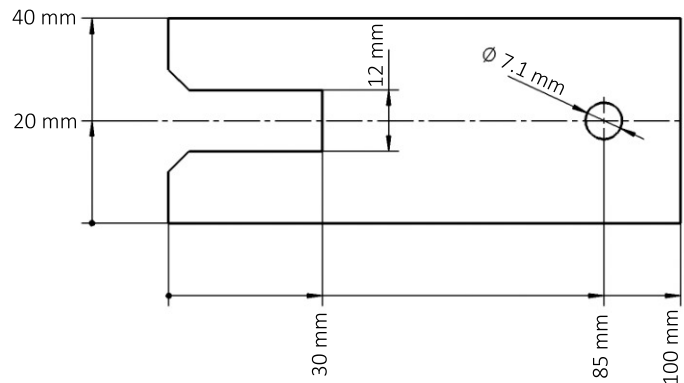

Upínacie príložky z prepravnej palety.

Elektrické pripojenie

Elektrické pripojenie musí vykonať kvalifikovaný elektrikár, ktorý je zodpovedný za dodržanie existujúcich noriem a predpisov.

Pri nepriaznivých podmienkach v el. sieti môže mangal spôsobiť rušivé kolísanie napätia. Ak je impedancia siete v mieste pripojenia k verejnej sieti vyššia než 0,175 ohm, bude možno nutné vykonať ďalšie opatrenia pred použitím prístroja z tohto prípojného miesta. Môžete sa na impedanciu opýtať u miestneho dodávateľa elektrickej energie.

Elektrické pripojenie a schéma sa nachádzajú za montážnym krytom pravého bočného stojana.

Potrebné pripojovacie napätie, príkon a špecifikácia pre externé istenie sú uvedené na typovom štítku mangla.

Pri pripojení k napätiu líšiacom sa od údajov na typovom štítku môže dôjsť k poruchám funkcie alebo poruche mangla.

Pred pripojením mangla k elektrickej sieti sa presvedčte, či sú hodnoty napätia v súlade s údajmi na typovom štítku.

Elektrické vybavenie mangla zodpovedá normám IEC/EN 60204-1, IEC/EN 60335-1, IEC/EN 60335-2-44, EN ISO 10472-1 und EN ISO 10472-5.

Pri pevnom pripojení musí byť v mieste inštalácie k dispozícii vypnutie všetkých pólov. Za odpojovacie zariadenia sa považujú vypínače so vzdialenosťou kontaktov viac než 3 mm. Patria k nim napríklad ističe vedenia, poistky a stykače (VDE 0660).

Zástrčné alebo odpojovacie zariadenie musí byť neustále prístupné.

Ak je mangal odpojený od siete, musí byť odpojovacie zariadenie uzamykateľné alebo miesto odpojenia stále pod kontrolou.

Ak je podľa miestnych predpisov nutné nainštalovať prúdový chránič (RCD), je možné použiť chránič typu A.

Odsávacie potrubie

 Odsávacie potrubie mangla nesmie byť vedené do komína s plynovým, uhoľným alebo olejovým ohniskom. Okrem toho musí byť odsávacie potrubie pre mangel vedené oddelene od odsávacieho potrubia sušičky prádla.

Vlhký teplý odpadový vzduch mangla musí byť vedený najkratšou cestou do voľného priestoru alebo do vhodného odvodušňovacieho kanála. Odsávacie potrubie by malo byť z hľadiska prúdenia vhodne nainštalované (čo najmenej oblúkov, krátke potrubia, dobré prevedené prípoje a prechody). Do odsávacieho potrubia sa nesmú zabudovať sitká a žalúzie.

Keďže relatívna vlhkosť vzduchu môže byť až 100 %, musí sa vhodnými opatreniami vylúčiť vniknutie spätne tečúceho kondenzátu do mangla. Ak tlak ventilátora prístroja nestačí na prekonanie odporu potrubia, musí sa do šachty alebo strešného vývodu zabudovať správne nadimenzovaný prídavný ventilátor. Do priestoru inštalácie je potrebné pridávať dostatok vzduchu podľa množstva odpadového vzduchu.

- Pripojovacie hrdlo na odsávacie potrubie pár (voliteľne pre PRI 210) sa nachádza na zadnej strane ľavého bočného stojana a má priemer 70 mm (HT DN 70).
- Odsávacie potrubie musí mať vnútorný priemer 70 mm (HT DN 70)
- Pre odvod kondenzátu je pri odsávacom potrubí vedenom nahor potrebné pamätať na odvádzací otvor s priemerom 3 - 5 mm.
- Dbajte na dostatočné vetranie priestoru inštalácie.
- Kontrolujte odsávacie potrubie a vývod do voľného priestoru z dôvodu usadzovania vlákien. V prípade potreby ich vyčistite.
- Koniec odsávacieho potrubia vyvedeného do voľného priestoru je potrebné chrániť pred poveternostnými vplyvmi (napr. kolenom smerujúcim nadol pod uhlom 90°).

Náhradné dĺžky rúr

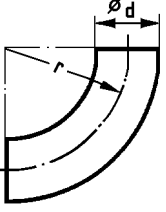
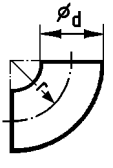
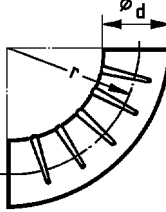
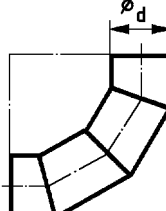
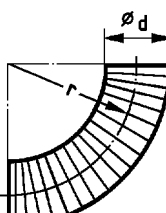
Tvarovka	Náhradná dĺžka rúr		
	PRI 210*	PRI 214*	PRI 217*
	90°-koleno	$r = 2 d$	0,25 m
	45°-koleno	$r = 2 d$	0,15 m
	90°-koleno	$r = d$	0,35 m
	45°-koleno	$r = d$	0,25 m
	90°-záhybové koleno	$r = 2 d$	0,7 m
	45°-záhybové koleno	$r = 2 d$	0,55 m
	90°-segmentové koleno (3 zvary)	$r = 2 d$	0,45 m
	45°-segmentové koleno (3 zvary)	$r = 2 d$	-
	90°-koleno z rúry Westflex	$r = d$	-
		$r = 2 d$	0,5 m
		$r = 4 d$	0,35 m
	45°-koleno z rúry Westflex	$r = d$	-
		$r = 2 d$	0,4 m
		$r = 4 d$	0,3 m

Podľa počtu kolien je potrebné od maximálne prípustnej celkovej dĺžky odpočítať náhradné dĺžky rúr .

sk - Pokyny k inštalácii a plánovaniu

**Maximálna
prípustná celková
dĺžka rúr**

Minimálny vnútorný priemer rúry (plechová rúra)	Maximálna prípustná celková dĺžka rúr (Odťah)
	PRI 210* PRI 214* PRI 217*
70 mm	5 m
80 mm	20 m
90 mm	32 m
100 mm	40 m

*s voliteľným odsávacím ventilátorom

 Po umiestnení a pripojení mangla sa musia bezpodmienečne opäť namontovať všetky demontované vonkajšie kryty!

Príslušenstvo na dokúpenie

Príslušenstvo sa smie namontovať a vbudovať len ak je výslovne povolené spoločnosťou Miele.

V prípade montáže a zabudovania iných častí zaniká záruka a / alebo ručenie poskytnuté spoločnosťou Miele.

Podstavec UG 1200

Montážou podstavca UG 1200, ako zvláštneho príslušenstva, je možné zvýšiť mangel o 100 mm.

Inkasný systém

Mangel je možné vybaviť inkasným systémom (napr. pre prevádzku v samoobslužných pracovniach). K tomu musí servisná služba Miele naprogramovať nastavenie elektroniky a pripojiť inkasný systém. K Miele príslušenstvu na dokúpenie sú na výber inkasné prístroje pre bezhotovostnú platbu ako aj inkasné prístroje s mechanickými alebo elektronickými kontrolnými zariadeniami mincí určené pre individuálne cieľové skupiny.

Programovanie potrebné pre pripojenie smie vykonávať len servisná služba Miele alebo špecializovaný Miele predajca. Pre napojenie inkasného prístroja sa nevyžaduje externý zdroj napätia.

Pri prevádzkovaní s automatom na mince je nevyhnutné pripevniť mangel nohami k podlahe, aby sa zabezpečil proti prevráteniu.

sk - Pokyny k inštalácii a plánovaniu

Priehradka na bielizeň pre PRI 210

Pre mangel PRI 210 je možné získať ako zvláštne príslušenstvo priehradku na bielizeň.

Priehradka na bielizeň slúži na prípravu, prípadne roztriedenie prádla pri obsluhu v stojí.

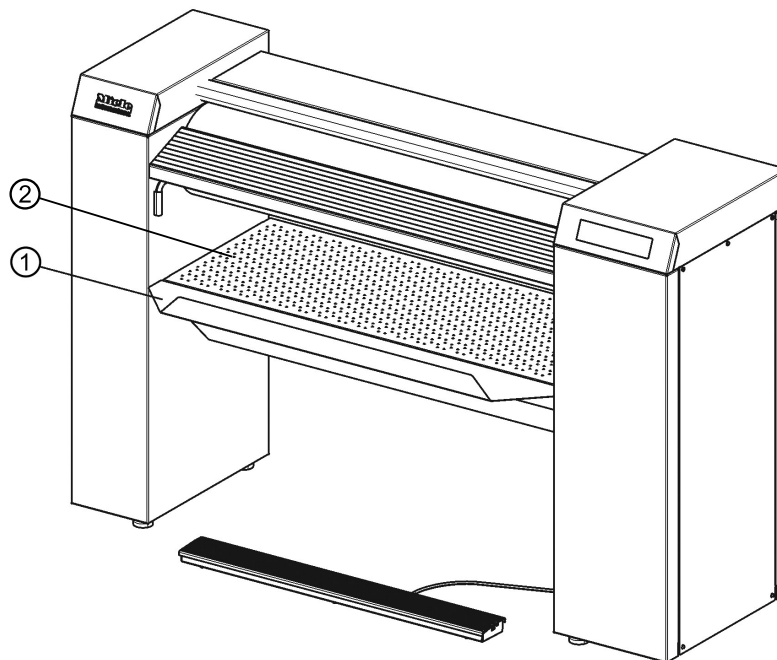

Mangel PRI 210 s namontovanou priehradkou na bielizeň

① Priehradka na bielizeň

② Odkladací stôl na bielizeň

Zmena jednotky teploty

Ukazovateľ teploty môže servisná služba Milele kedykoľvek prestaviť z °C na °F.

Uloženie a vyvolanie oblúbeného nastavenia

Nasledujúce kroky popisujú, ako môžete najčastejšie používanú kombináciu teploty mangľovania a otáčok valca uložiť na tlačidlo ☆ a vyvolať.

Uloženie oblúbeného nastavenia

- Najprv nastavte požadovanú teplotu mangľovania a otáčky valca (viď kapitola „Obsluha mangľa“, odstavec „Mangľovanie“).
- Teraz tlačte tlačidlo ☆ pokým raz neblinkne.

Nastavená kombinácia teploty mangľovania a otáčok valca je teraz uložená pod tlačidlom ☆.

Vyvolanie oblúbeného nastavenia

- Pre vyvolanie oblúbeného nastavenia stlačte krátko tlačidlo ☆.

Mangel prevezme teraz kombináciu teploty mangľovania a otáčok valca uložených na tlačidlo.

Opustenie oblúbeného nastavenia

- Aby ste opäť opustili oblúbené nastavenie, stlačte krátko tlačidlo ☆.

Vyvolá sa predtým nastavená teplota mangľovania a otáčky valca.

Zabránenie chodu naprázdno

Ak prerušíte na nejaký čas mangľovanie, stlačte tlačidlo režimu prestávky II, alebo tlačidlo ☹ na vypnutie mangľa. Tým zabránite zbytočnému chodu naprázdno (prevádzka mangľa bez bielizne) a výrazne znížite namáhanie žehliaceho plátna, ako aj pohonu.

Ak je mangel prevádzkovaný dlhšiu dobu naprázdno, môže sa výrazne skrátiť životnosť ovinutia.

Pokračovanie v mangľovaní po výpadku prúdu

- Po výpadku prúdu tlačte tlačidlo ☹.

Mangel sa opäť zapne.

- Aktivácia ochrannej lišty prstov.

- Stlačte tlačidlo Start.

Mangľovanie môže teraz pokračovať.

Energetická špička / manažment energie

Voliteľnou montážnou sadou je možné mangel zapojiť do riadenia pri energetickej špičke/manažment energie. Ak je aktívne riadenie pri energetickej špičke/manažment energie, vypne sa vyhrievanie mangľa a bliká indikátor *BBB* prípadne *B.B*. Vďaka zvyškovému teplu vo vyhrievacom žlábe je možné pokračovať v mangľovaní, pokým mangel neprejde do režimu prestávky II.

Chybové hlásenia

Pri výskyte chyby sa preruší mangľovanie, bliká tlačidlo II a na displeji sa zobrazí štvormiestny chybový kód. Stlačenie blikajúceho tlačidla II vedie k potvrdeniu chyby (chyba sa uloží v pamäti pre chyby). Tlačidlo Start bliká a mangľovanie je možné opäť spustiť.

Chybový kód	Chyba
F°0	Chyba vyhrievania
F°1	
F°2	
F°8	
F°20	
F°24	
F°25	
F°39	Chyba elektroniky
F°40	
F°41	
F°42	
F°43	
F°45	
F°47	
F°49	
F°50	Chyba pohonu
F°53	
F°57	Chyba ventilátora
F°61	Chyba elektroniky
F°99	Prístroj je zablokovaný
F°104	Pohon nízke napätie
F°108	Všeobecná chyba kompresora
F°120	Nízke napätie
F°4500-4512	Chyba riadenia

Keď sa chybové hlásenie opäť objaví, zopakujte postup, alebo vypnite a znova zapnite mangel. Ak chyba naďalej pretrváva, zavolajte Miele zákaznícky servis.

Pri poruchách kontaktujte prosím Miele servisnú službu.

Čistenie vyhrievacieho žľabu

Pravidelné čistenie a ošetrovanie vyhrievacieho žľabu je z pohľadu ochrany pohonu valca a ovinutie nevyhnutné. Dbajte na pokyny v príručke Miele mangľovanie v praxi. Po každom čistení musíte navoskovať vyhrievací žľab. Nedodržanie tohto úkonu spôsobí značné skrátenie životnosti.

Vyhrievací žľab tohto mangľa je z hliníka.

Pri hliníkových vyhrievacích žľaboch sa nesmú používať hrubozrnné prostriedky na drhnutie, alebo čistiace plátna s brúsnyim papierom.

Na čistenie používajte výlučne čistiacu sadu Miele. Obsahuje čistiace plátno, voskové plátno a vosk na mangle. Túto sadu je možné získať ako príslušenstvo na dokúpenie.

Vo vyhrievacom žľabe sa môžu vytvárať usadeniny (napr. zvyšky škrobu a pracích prostriedkov). Vyhrievací žľab preto čistite podľa stupňa znečistenia pred začatím práce.

Od výr.č. 120610797 pri PRI 210 a výr.č. 120610687 pri PRI 214 sa všetky mangle konštrukčnej rady PRI 210, 214, a 217 dodávajú s funkciou indikátor voskovania a čistenia (červený symbol .

Rozsvietenie červeného symbolu  signalizuje, že je nutné vyčistiť a navoskovať vyhrievací žľab v režime čistenia.

Spustenie čistiaceho programu

- Podržte tlačidlo  stlačené dlhšie ako 3 sekundy.

Mangľ sa teraz nachádza v režime čistiaceho programu. Na displeji sa zobrazí 80 °C.

Ak je aktuálna teplota mangľovania vyššia ako 80 °C, zobrazuje sa symbol  a mangľ sa ochladzuje.

Čistenie sa môže spustiť, ak bliká tlačidlo start.

- Stlačte blikajúce tlačidlo start, pre spustenie mangľa v čistiacom režime.

Mangľ je možné vyčistiť čistiacim plátnom.

sk - Čistenie a ošetrovanie

Použitie čistiaceho plátna

- Na čistenie vyhrievacieho žľabu používajte čistiace plátno.

Kedže je čistiace plátno užšie ako vyhrievací žľab, nie je možné vyčistiť celú šírku žľabu na jedno prejde. Na to je potrebné niekoľko prechodov cez mangľom a bočné premiestňovanie čistiaceho plátna.

Tip: Inkrustácie ako zvyšky škrobu je možné uvoľniť tak, že mangľom necháte najprv prejsť plátno namočené vo vlažnej vode.

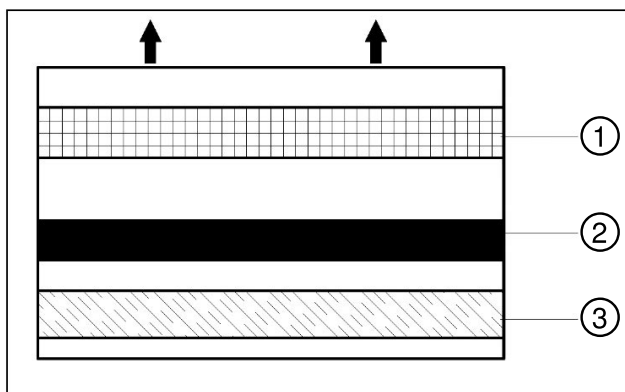

① vrečko

③ bavlnený pás

② čistiaci pás

- Čistiace plátno položte na ľavú stranu vkladacieho stola tak, aby čistiaci pás smeroval k vyhrievaciemu žľabu.
- Nechajte čistiace plátno prechádzať mangľom rovnomerne a rovno z ľavej strany vkladacieho stola, pokým opäť celé nevyjde.

Čistiaci pás uvoľní znečistenia. Mäkkší bavlnený pás odstraňuje znečistenia a leští vyhrievací žľab.

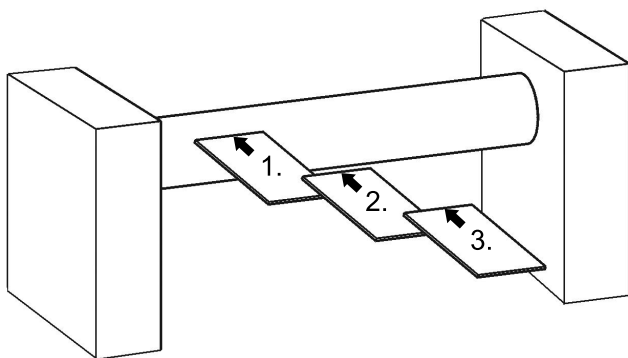

Prechody čistiaceho plátna mangľom z ľavej na pravú stranu.

- Položte teraz čistiace plátno opäť na vkladací stôl, tento krát mierne predsunuté na pravú stranu. Čistiaci pás musí pritom opäť smerovať k vyhrievaciemu žľabu.
- Čistiaci pás nechajte opäť prejsť mangľom.
- Prechody opakujte pokým sa nedostanete k pravej strane vkladacieho stola a tým je vyčistená celá šírka vyhrievacieho žľabu.
- Pre ukončenie čistiaceho programu stlačte tlačidlo II.

Po každom čistení musíte bezpodmienečne navoskovať vyhrievací žľab.

Stlačením pravého tlačidla teploty ●●● môžete prejsť priamo do voskovacieho režimu alebo opustiť čistiaci program tak, že najmenej na 3 s podržíte stlačené tlačidlo .

Spustenie voskovacieho programu

- Na spustenie režimu voskovania podržte tlačidlo  po dobu najmenej 3 sekúnd a potom stlačte tlačidlo voľby teploty ●●●, aby ste spustili program voskovania mangľa.

Mangľ sa teraz nachádza v programe voskovania. Na displeji sa zobrazí 180 °C.

Aby ste voskový program opäť deaktivovali **||** podržte stlačené tlačidlo  po dobu najmenej 3 sekundy.

Keď mangľ dosiahne teplotu 180 °C, začne tlačidlo start blikáť. Voskový program je pripravený pre spustenie.

- Pre spustenie voskovacieho programu stlačte blikajúce tlačidlo start.

Žľab je možné navoskovať voskovým plátnom.

Ak voskovanie prebehlo v režime voskovania úspešne a to minimálne po dobu 40 sekúnd, časový interval pre výzvu na čistenie a voskovanie vyhrievacieho žľabu sa opäť vynuluje (= červený symbol .

Použitie voskového plátna a vosku na mangle

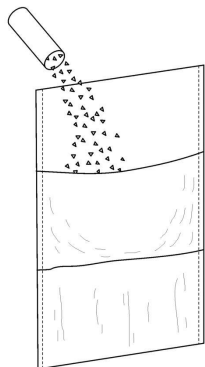

- Do vrečka voskového plátna nasypete nastrúhaný vosk.

Vosk na mangle používajte úsporne, aby sa žehliace plátno ovinuté okolo valca príliš nevyhladilo.

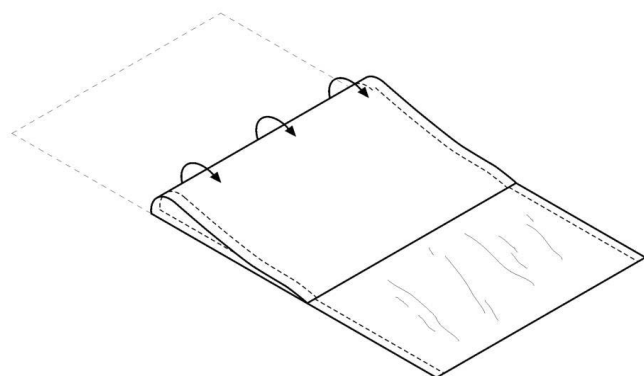

sk - Čistenie a ošetrovanie

- Priklopte voskové plátno,
- Spustíte voskovací program (viď kapitola „Voskovanie výhrevného žľabu“, odstavec „spustenie voskovacieho programu“).
- Vložte voskové plátno **pogumovanou stranou smerom k valcu** do mangľa.

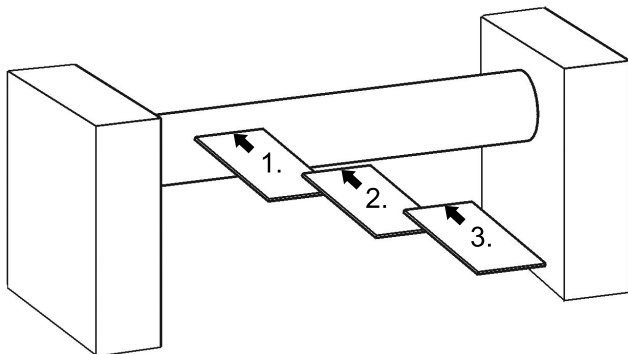

- Voskové plátno vkladajte do mangľa z ľavej alebo pravej strany viackrát v potrebných odstupoch po celej pracovnej dĺžke. Ak sa po priechode už neukazujú vlhké otlčky vo voskovom plátne, doplňte vosk do mangľa.

Pri mangľoch s pásovým vkladáním dbajte na to, aby sa vosk namangle nedostal na pásy.

Inak sa vkladacie pásy môžu príliš vyhladiť a nedajú sa už poháňať.

- Po voskovaní podržte tlačidlo  po dobu najmenej 3 sekúnd stlačené.

Režim voskovania sa deaktivuje.

- Po voskovaní nechajte mangľom prejsť bavlnené plátno, aby ste odstránili zvyšky vosku.
- Pre zachovanie klznosti vyhrievacieho žľabu odporúčame, aby ste žľab navoskovali na konci každého pracovného dňa.

Čistenie vykonávajte vždy v čistiacom programe a voskovanie vo voskovacom režime, pretože sa inak nevynuluje interval údržby mangľa. Interval údržby sa vynuluje len vtedy, keď bolo najmenej 40 prevedených úplných čistení a voskovaní v príslušnom režime.

Pokyny k ovíjaniu

Skôr ako je možné zložiť žehliace plátno z valca z dôvodu čistenia alebo výmeny, musíte mangel vypnúť a nechať vychladnúť vyhrievací žľab.

Zloženie žehliaceho plátna

 Pri **PRI 217 s lamelovým ovinutím** môže žehliace plátno skladať a natahovať výlučne servisná služba Miele.

Ak by ste žehliace plátno skladali a natahovali sami bez servisnej služby Miele, hrozí nebezpečenstvo poškodenia lamelového ovinutia.

Pred tým ako bude možné zložiť žehliace plátno, musíte postupne vytiahnuť späť stierače bielizne prífahlé na valci.

- Mangel zapínajte tlačidlom .

- Zatláčte tlačidlo  po dobu viac ako 3 sekundy.

Odklopí sa vyhrievací žľab a zaistí sa v tejto polohe.

- Opakovaným stlačením tlačidla - otáčajte valec postupne späť (ŕukací režim).
- Vezmite koniec žehliaceho plátna a položte ho na vkladací stôl.
- Teraz žehliace plátno úplne stiahnite pri dozadu otáčajúcom sa valci.
- Nakoniec stlačte tlačidlo  po dobu viac ako 3 sekundy, aby ste opäť deaktivovali servisnú polohu.

Pri skladaní, príp. naťahovaní žehliaceho plátna môžu spadnúť zvyšky ocelevej vlny na vkladací stôl. Tieto zvyšky musíte odstrániť.

Natiahnutie žehliaceho plátna

- Mangel zapnite tlačidlom .
- Zvoľte najnižšiu teplotu (●) a najnižšie otáčky valca (-).
- Položte žehliace plátno na vkladací stôl súbežne s valcom a zavedte ho do mangľa.

Previnutie mangľa je nutné, ak je na spodnej hrane vyhrievacieho žľabu a valca (výstup bielizne) viditeľná medzera.

Previnutie alebo nové ovíjanie valca oceleovou vlnou by mala vykonávať zásadne servisná služba Miele!

Priemer novo ovinutého alebo previnutého valca (vrátane žehliaceho plátna) nesmie byť menší ako dole uvedené rozmery.

PRI 210/214	PRI 217
210-215 mm	250-255 mm

V tomto rozsahu je nutné valec ovinúť cylindricky po celej jeho dĺžke.

Pri obnove ovinutia valca by mala servisná služba Miele skontrolovať, či nie je potrebné vymeniť uhlíky hnacieho motora.

Servisná služba Miele

Pri poruchách kontaktujte prosím Miele servisnú službu. Servisná služba potrebuje modelové označenie a sériové číslo [SN] mangľa.

Obidva údaje nájdete na typovom štítku na vnútornej strane pravého bočného stojana.

Model			
SN:	/ o o o o o o o o		
Art.-Nr.		Mat.-Nr.	
IBN			

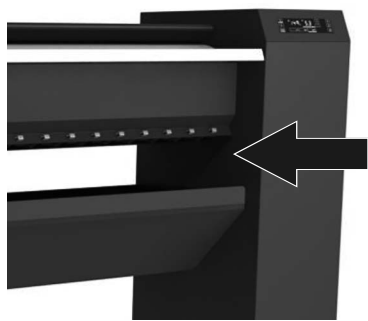

Umiestnenie typového štítka

Az Ön hozzájárulása a környezetvédelemhez	75
Biztonsági utasítások és figyelmeztetések	76
Rendeltetésszerű használat.....	76
Műszaki és villamos biztonság	76
Készülék használata	77
Tartozékok használata	78
A vályús mángorlóval történő munkára vonatkozó szabályok	78
Készülékleírás	79
Érintőképernyő	80
A kijelző piktogramjai.....	82
Textiltartó rúd.....	83
Rugalmas textilvezetés a textília hátoldali kivezetéséhez.....	83
Első üzembe helyezés	84
Tisztítás és viaszolás az első üzembe helyezés előtt	84
Használat	85
A textília előkészítése	85
Maradék nedvesség	85
A textíliák szétválogatása	85
Az üzembesz állapottá létréhozása	85
Mángorlás.....	85
Mángorlási hőmérséklet	86
Mángorlási hőmérséklet beállítása.....	86
A hőmérsékletválasztó gomb értékének módosítása	86
Mángorlási sebesség	87
A mángorlási sebesség beállítása.....	88
A fordulatszám-választó gomb értékének módosítása	88
Textilbevezetés	88
Textília leválasztó.....	89
Mángorlás szüneteltetése.....	89
Készlet üzemmód	89
"FlexControl" lábkapcsoló lécs	89
Mángorlás befejezése	90
Mángorlás fizető berendezéssel.....	90
Beépítési és tervezési útmutatások	91
Telepítési feltételek	91
Tárolás	91
Üzemeltetési feltételek	91
Telepítés	92
Beállítás	93
Rögzítés a padlón.....	93
Elektromos csatlakozás.....	94
A távozó levegő elszívó csöve	95
Csere csőhosszúságok	95
Maximálisan megengedett teljes csőhossz (m).....	97
Utólag vásárolható tartozékok.....	98
UG 1200 alépitmény.....	98
Érmebedobó rendszer.....	98
Textíliatartó a PRI 210 számára	99

hu - Tartalom

Útmutatások	100
A hőmérséklet mértékegységének váltása.....	100
Kedvenc programok beállításainak mentése és előhívása.....	100
Üresjárat elkerülése	100
Mángorlás folytatása áramszünet után	100
Csúcsterhelés/energiagazdálkodás	101
Hibaüzenetek.....	101
Tisztítás és ápolás	102
A vályú tisztítása.....	102
A tisztítási program elindítása	102
Tisztítókendő használata	103
Viaszolási program elindítása	104
Viaszolószövet és mángorlóviasz használata	104
Útmutatások a bevonathoz	105
A mángorlószövet levétele	105
A mángorlószövet felhúzása	106
Miele vevőszolgálat	107

A csomagolóanyag megsemmisítése

A csomagolás megóvja a készüléket a szállítási sérülésektől. A csomagolóanyagokat környezetvédelmi és hulladékkezelés-technikai szempontok alapján választották ki, így azok újrahasznosíthatók.

A csomagolásnak az anyagkörforgásba való visszavezetése nyersanyagot takarít meg és csökkenti a keletkező hulladék mennyiségét. Szakkereskedője visszaveszi a csomagolást.

A régi készülék ártalmatlanítása

A elektromos és elektronikus készülékek még jelentős mennyiségben tartalmaznak értékes anyagokat. Tartalmaznak olyan anyagokat, összetevőket és alkatrészeket is, amelyek a készülékek működéséhez és biztonságához szükségesek voltak. Ezek a szemétbe kerülve vagy nem megfelelő kezelés esetén ártalmassá válhatnak az emberi egészségre és a környezetre. Ezért semmi esetre se dobja a háztartási szemétbe a régi készülékét.

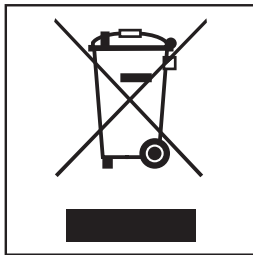

Ehelyett használja az elektromos és elektronikus készülékek leadására és hasznosítására szolgáló hivatalos, kijelölt gyűjtő és visszavételi helyeket a községben, a kereskedőknél vagy a Mielénél. A selejtezendő készüléken lévő esetleges személyes adatok eltávolításért törvényileg saját maga felel. Kérjük, gondoskodjon arról, hogy selejtezendő készüléke az elszállításig gyermekbiztosan legyen tárolva.

hu - Biztonsági utasítások és figyelmeztetések

Olvassa el figyelmesen a használati útmutatót, mielőtt a vályús mángorlót üzembe helyezi. A használati útmutató fontos útmutatásokat tartalmaz a beépítéshez, a biztonsághoz, a használathoz és a karbantartáshoz.

A használati útmutató elolvasásával megvédi önmagát, valamint elkerülheti a vályús mángorló károsodását.

Ha további személyeket is betanítanak a vályús mángorló kezelésére, akkor ezeket a biztonsági utasításokat és figyelmeztetéseket elérhetővé kell tenni számukra, és/vagy el kell nekik mondani.

A Miele nem tehető felelőssé azon károkért, amelyek ezeknek az útmutatásoknak a figyelmen kívül hagyásából származnak.

Őrizze meg a használati útmutatót, és adja tovább az esetleges következő tulajdonosnak.

Rendeltetésszerű használat

A vályús mángorlót a használati útmutatónak megfelelően kell üzemeltetni, rendszeresen karban kell tartani, és a működését ellenőrizni kell.

▶ Ezt a vályús mángorlót kizárólag olyan tiszta textíliák mángorlására szabad használni, amelyek mosása vízzel történt, mángorlásra alkalmasak, és a textilcímkejük el van látva a megfelelő ápolási szimbólummal.

▶ Ez a vályús mángorló ipari felhasználásra készült. A vályús mángorló nem alkalmas háztartási felhasználásra. Ha a vályús mángorlót nyilvánosan hozzáférhető helyen üzemeltetik, akkor az üzemeltetőnek megfelelő intézkedések révén biztosítani kell, hogy a felhasználó a lehetséges maradékkockázatok miatt se kerüljön veszélyes helyzetbe.

Gázzal fűtött vályús mángorlót nem szabad nyilvános helyen használni.

▶ A vályús mángorló kültéri használatra nem alkalmas.

Műszaki és villamos biztonság

▶ A vályús mángorlót nem szabad olyan tisztító készülékekkel egy helyiségben üzemeltetni, amelyek perklóretilén- vagy FCKW-tartalmú oldószerekkel működnek.

▶ A vályús mángorló csak száraz helyiségekben üzemeltethető.

▶ Csak akkor használja a vályús mángorlót, ha minden levehető külső burkolati elem fel van szerelve, és így nem lehet hozzáférni az áramvezető, a forgó vagy felhevült alkatrészekhez.

▶ Ne sértse meg, ne távolítsa el vagy ne iktassa ki a vályús mángorló biztonsági berendezéseit és kezelőelemeit.

▶ Ne végezzen olyan átalakításokat a vályús mángorlón, amelyeket nem kifejezetten a Miele engedélyezett.

▶ Amennyiben a vályús mángorló kezelőelemei vagy a kábelek szigetelése megsérül, a javításig már nem szabad üzemeltetni a berendezést.

▶ Javításokat csak szakemberek végezhetnek. Szakszerűtlen javítások következtében a felhasználó komoly veszélyeknek lehet kitéve.

- ▶ Hibás alkatrészeket csak eredeti Miele alkatrészekre szabad kicserélni. Csak ezen eredeti alkatrészek esetében garantálja a Miele, hogy a Miele által a vályús mángorlóval szemben állított biztonsági követelményeket teljes mértékben teljesíti.
- ▶ Ennek a vályús mángorlónak a villamosbiztonsága csak akkor biztosított, ha a földelési rendszerhez előírászerűen van csatlakoztatva. Nagyon fontos, hogy ezt az alapvető biztonsági feltételt ellenőrizzék, és kétség esetén az épület villamos szerelvényeit egy szakember felülvizsgálja. A Miele nem vállal felelősséget olyan károkért, amelyeket hiányzó vagy szakadt földvezeték okozott.
- ▶ A vályús mángorló csak akkor van a villamos hálózatról leválasztva, ha a főkapcsoló vagy a biztosíték (kivitelező által telepített) ki van kapcsolva.
- ▶ A mángorlási folyamat során előfordulhat – a textíliák fajtájától és a maradéknedvességtől függően –, hogy elektromos töltés keletkezik a vályús mángorlón.

Készülék használata

- ▶ A vályús mángorlót nem szabad felügyelet nélkül üzemeltetni.
- ▶ Azok a személyek, akik fizikai, érzékelési vagy szellemi képességeik vagy tapasztalatlanságuk vagy tájékozatlanságuk miatt nem tudják a vályús mángorlót biztonságosan kezelni, csak akkor használhatják a vályús mángorlót, ha felügyelik őket, vagy tájékoztatást kaptak a vályús mángorló biztonságos használatáról, és megértették a használatból eredő veszélyeket.
- ▶ Ügyeljen azokra a gyermekekre, akik a vályús mángorló közelében tartózkodnak. Soha ne engedje a gyermekeket a vályús mángorlóval játszani!
- ▶ Felfűtött állapotban, illetve üzemelő vályú esetén fennáll az égési sérülés veszélye, ha megérinti a vályú élét a ruhakimeneti oldalon.
- ▶ Ne állítson be magasabb vályúhőmérsékletet annál, mint ami a mángorlásra váró ruhanemű ápolási címkéjén látható. Ha a vályú hőmérséklete túl magasra van állítva, a ruha meggyulladhat.
- ▶ Kétrétegű ruhanemű mángorlása során ne nyúljon a rétegek közé azért, hogy a ruhaneműt kifeszítse. Fennáll annak a veszélye, hogy nem lesz képes időben elhúzni a kezét a forró vályútól. Ez vonatkozik a zsebekre is, amelyek nyitott oldalai a forró vályú felé néznek.
- ▶ A textília hátoldali kivételéhez a flexibilis textilvezetést (opcionális) kizárólag előlről lehet felhelyezni.
- ▶ Szállítószalagos bemenetű vályús mángorló esetén ne mángoroljon rojtos, vékony szalagos vagy fonalas ruhaneműket. Fennáll annak a veszélye, hogy ezek a textíliák a szállítószalag meghibásodását idézik elő.
- ▶ A mángorló üzemelése közben ne érintse meg az oldaltámasz és a henger közötti területeket. A forgó henger miatt fennáll a becsípődés veszélye.
- ▶ Gondoskodjon a megfelelő világításról a vályús mángorló üzemeltetésekor.
- ▶ Ha nem használják a vályús mángorlót, ki kell kapcsolni.
- ▶ A vályús mángorló munkaterületét tartsa szabadon a körülvevő tárgytól.

hu - Biztonsági utasítások és figyelmeztetések

- ▶ Győződjön meg arról, hogy van a vályús mángorló közvetlen közelében egy tűzoltó készülék, és az bármikor használatra kész. Túl magas mángorlási hőmérséklet esetén, valamint a mángorlásra nem alkalmas, illetve a nem vízben tisztított, mángorlásra szánt ruháknak esetében fennáll a tűzveszély!
- ▶ A vályús mángorló nem rögzített helyekre (pl. hajókra) történő beszerelését és összeszerelését csak szaküzemek/szakemberek végezhetik el, ha a vályús mángorló biztonságos üzemeltetésének feltételei biztosítottak.
- ▶ Az országspecifikus biztonsági előírásokat, szabványokat és biztonsági rendelkezéseket figyelembe kell venni.

Tartozékok használata

- ▶ A tartozékokat csak akkor szabad beszerezni, ha azt a Miele kifejezetten jóváhagyta. Amennyiben más alkatrészek kerülnek fel- vagy beszerelésre, akkor a garanciára, jótállásra és/vagy termékfelelősségre vonatkozó igények érvényüket veszítik.
- ▶ Az érmével működtetett üzemhez a vályús mángorlót a lábaknál fogva feltétlenül rögzíteni kell a padlón a felbillenés elleni biztosítás érdekében.

A vályús mángorlóval történő munkára vonatkozó szabályok

- ▶ A textíliabeadó asztalnál csak megbízható, 16 év feletti személyeket foglalkoztasson, akik a mángorló kezelésében teljes mértékben járatosak.
- ▶ A mángorlóval történő munka során mindig testre simuló ruhákat kell hordani. A bő ujjas ruhákat, a kötények pántjait, a nyakkendőket és a sálakat a henger könnyen elkaphatja.
- ▶ A munka megkezdése előtt a gyűrűket és a karkötőket le kell venni.
- ▶ A ráncokat lehetőleg távol a behúzás helye előtt simítsa ki a beadó asztalon. A párnákat és az ágyneműket lehetőleg a nyitott felükkel vezesse be a mángorlóba. A sarkokat ne belülről fogja. Ne nyúljon az ingek és a kötények akasztóiba.
- ▶ Naponta ellenőrizze a biztonsági berendezések működését. Csak rendeltetészerűen működő biztonsági berendezések esetén működtethető a vályús mángorló. Így biztosított, hogy el tudja kerülni a súlyos sérüléseket, zúzódásokat vagy égéseket.
- ▶ Hátramenetbe történő kapcsolás előtt biztosítani kell, hogy senkit ne veszélyeztessen.

Ha további személyeket is betanítanak a vályús mángorló kezelésébe, akkor ezeket a biztonsági utasításokat és figyelmeztetéseket elérhetővé kell tenni számukra, és/vagy el kell nekik mondani.

Őrizze meg ezt a használati utasítást és adja azt tovább az esetleges következő tulajdosnak.

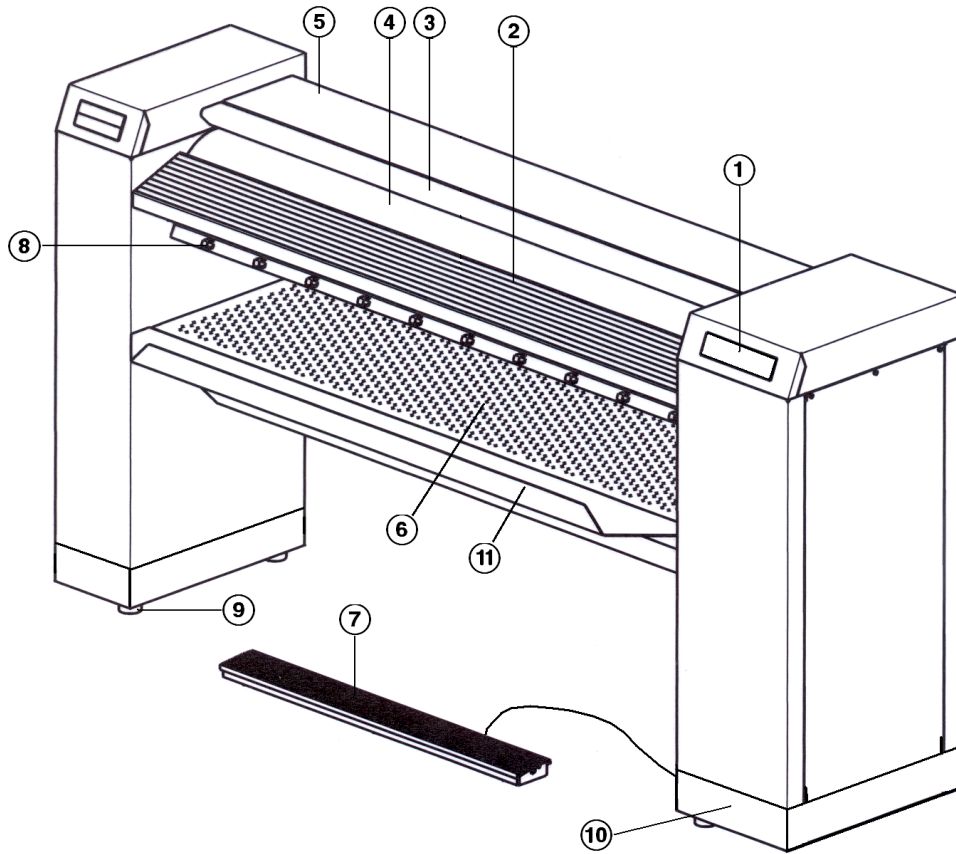

- ① Kezelőfelület (érintőképernyő)
- ② Textilbeadó asztal
- ③ Ujjvédő lécs
- ④ Henger
- ⑤ Vályú fedéllel
- ⑥ Textilkiadó asztal

- ⑦ „FlexControl“ lábkapcsoló lécs
- ⑧ Textilívia leválasztó
- ⑨ Állítható magasságú menetes lábaks
- ⑩ Lábazats (opcionális)
- ⑪ Textiltartó

Opció	PRI 210	PRI 214	PRI 217
Textiltartó rúd		X	
Rugalmas textíliavezetés			X
Lamellás bevonats			X
Lábazats	X	X	X

Érintőképernyő

Az érintőképernyő gombjai egy könnyed érintéssel kiválaszthatók. Az éppen kiválasztott gomb alatt egy csík jelenik meg.

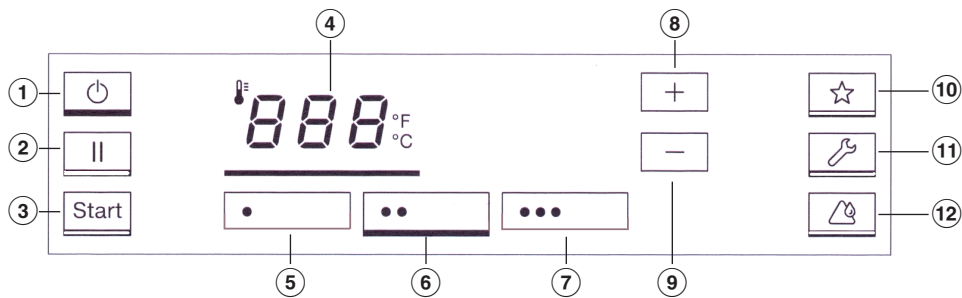

A kijelző a mángorlási hőmérséklet kiválasztási módjában

- ① **⏻ gomb**
Be- vagy kikapcsolja a mángorlást.
- ② **⏸ gomb**
Szünetelteti a mángorlási üzemet.
- ③ **Start gomb**
Elindítja a mángorlást, ha a készülék elérte a beállított mángorlási hőmérsékletet. Villog a gomb, amikor el lehet indítani a mángorlást.
- ④ **888 gomb**
A mángorlási hőmérséklet kiválasztási módja.
- ⑤ **• hőmérsékletválasztó gomb**
Perlonból/műselyemből készült textíliákhoz.
- ⑥ **•• hőmérsékletválasztó gomb**
Selyemből/gyapjúból készült textíliákhoz.
- ⑦ **••• hőmérsékletválasztó gomb**
Pamutból/lenvászonból készült textíliákhoz.
- ⑧ **+ gomb**
Növeli a mángorlási hőmérsékletet.
- ⑨ **– gomb**
Csökkenti a mángorlási hőmérsékletet.
- ⑩ **☆ gomb**
Kedvenc programok
- ⑪ **🔧* gomb**
Karbantartási pozíció a karbantartási munkálatok elvégzéséhez. Az aktiválásához vagy deaktiválásához legalább 3 másodpercig nyomva kell tartani a gombot.
* a készüléktípustól függően megjelenik vagy eltűnik
- ⑫ **🔥 gomb**
A vályú tisztításának és viaszolásának üzemmódja. Az aktiválásához vagy deaktiválásához legalább 3 másodpercig nyomva kell tartani a gombot.

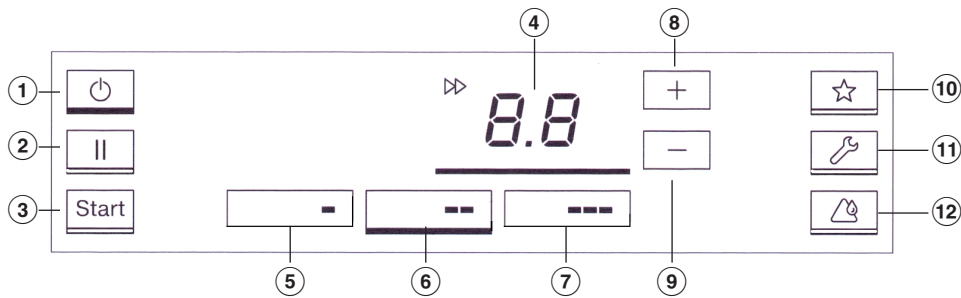







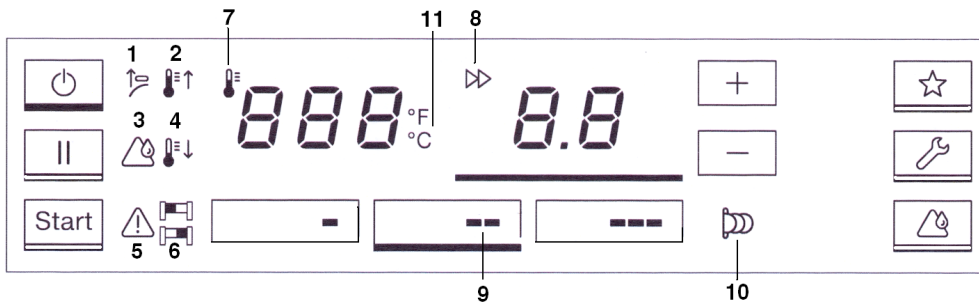







A kijelző a henger fordulatszámának kiválasztási módjában

- | | |
|---|--|
| <p>① ⏻ gomb
Be- vagy kikapcsolja a mángorlást.</p> <p>② ⏸ gomb
Szünetelteti a mángorlást.</p> <p>③ Start gomb
Elindítja a mángorlást, ha a készülék elérte a beállított mángorlási hőmérsékletet. Villog a gomb, amikor el lehet indítani a mángorlást.</p> <p>④ 8.8 gomb
A henger fordulatszámának kiválasztási módjára kapcsol</p> <p>⑤ - fordulatszám-választógomb
Alacsony fordulatszám-tartomány</p> <p>⑥ -- fordulatszám-választógomb
Közepes fordulatszám-tartomány</p> <p>⑦ --- fordulatszám-választógomb
Magas fordulatszám-tartomány</p> | <p>⑧ + gomb
Növeli a henger fordulatszámát</p> <p>⑨ - gomb
Csökkenti a henger fordulatszámát</p> <p>⑩ ☆ gomb
Kedvenc programok</p> <p>⑪ 🔧* gomb
Karbantartási pozíció a karbantartási munkálatok elvégzéséhez. Az aktiválásához vagy deaktiválásához legalább 3 másodpercig nyomva kell tartani a gombot.
* a készüléktípustól függően megjelenik vagy eltűnik</p> <p>⑫ 🔧 gomb
A vályú tisztításának és viaszolásának üzemmódja. Az aktiválásához vagy deaktiválásához legalább 3 másodpercig nyomva kell tartani a gombot.</p> |
|---|--|

A kijelző piktogramjai



- | | |
|---|--|
| <p>1  Ujvédő lécs megnyomása</p> <p>2  Az aktuális vályúhőmérséklet alacsonyabb, mint a kiválasztott hőmérséklet. A vályú hőmérséklete megemelkedik.</p> <p>3  A tisztítás és viaszolás szerviz A tisztítás és viaszolás szervizkijelzője (lásd „Tisztítás és ápolás“ fejezet)</p> <p>4  Az aktuális vályúhőmérséklet magasabb, mint a kiválasztott hőmérséklet. A vályú hőmérséklete lecsökken.</p> <p>5  Hiba áll fenn</p> <p>6  vagy  Állandó egyoldali textíliabevezetés a bal () vagy a jobb () oldalon (lásd „Textíliák beadagolása“ fejezet).</p> | <p>7  A hőmérséklet előzetes kiválasztása és kijelzése °C/°F fokban</p> <p>8  A henger fordulatszámának előzetes kiválasztása és kijelzése</p> <p>9  A henger fordulatszám-tartománya</p> <p>10  Érmebedobó üzemeltetése (lásd „Mángorlás fizető berendezéssel“ fejezet)</p> <p>11  Mángorlási hőmérséklet megjelenítése °C vagy °F fokban. A Miele vevőszolgálat módosíthatja.</p> |
|---|--|

Textiltartó rúd

(a PRI 214 esetében utólag vásárolható tartozék)

A kimángorolt textíliát gyűrődésmentesen ráteheti a kihajtható textiltartó rúdra.

Rugalmas textilvezetés a textília hátoldali kivezetéséhez

(a PRI 217 esetében utólag vásárolható tartozék)

A rugalmas textilvezetés hátulra vezeti el a mángorolt ruhát, így azt ott lehet kivenni. Különösen a nagy textíliák, például matracvédők/huzatok vagy asztalterítők esetében használható.

 A textília hátoldali kivételéhez a flexibilis textilvezetést kizárólag a készülék elülső oldaláról szabad átállítani.

Semmiképpen se érjen hozzá a vályú forró éléhez. Égési sérülés veszélye áll fenn!

Tisztítás és viaszolás az első üzembe helyezés előtt

Az első üzembe helyezés előtt meg kell tisztítani és viaszkezelni kell a vályút (lásd „Tisztítás és ápolás“ fejezet, „A vályú tisztítása“ és a „A vályú mosása“ rész).

- A vályú tisztításakor húzza át többször a henger teljes szélességében a tisztítókendőt a mángorlón.
- Ezt követően kezelje viasszal a megtisztított vályút. Ehhez használjon viaszolászövetet és megfelelő mángorlóviaszt. Takarékosan használja a mángorlóviaszt, hogy a mángorlószövet ne legyen túl sima.

A textília előkészítése

Maradék nedvesség

A megfelelő fellazítás és az optimális mángorlás érdekében a textíliáknak a mángorlási típustól függően a következő maradék nedvességgel kell rendelkezniük:

PRI 214, PRI 217: 15-25 % maradék nedvesség

PRI 210: 15 % maradék nedvesség

Az ideális maradék nedvesség a textília tulajdonságaitól függ:

A textíliák szétválogatása

A mángorlás megkezdése előtt típus és szövet szerint válogassa szét a textíliákat. Vegye figyelembe a textília ápolási címkéjét. A következő sorrendben válogassa szét a textíliákat:

Szövetszál típus	Piktogram	Hőmérséklet
perlon, nylon stb.	●	100-110 °C
<i>azután</i>		
gyapjú, selyem	●●	111-150 °C
<i>és végül</i>		
pamut, lenvászon	●●●	151-180 °C

A keményített textíliákat kell utolsóként mángorolni. Ellenkező esetben a visszamaradt keményítődarabok hátrányosan befolyásolják a többi textília mángorlását.

Az üzembesz állapot létrehozása

- Kapcsolja be az áramellátás előkészített főkapcsolóját.
- A mángorlás bekapcsolásához nyomja meg a  gombot.

Villog a vörös  piktogram.

- Hozza működésbe az ujjvédő lécet, ehhez meg kell emelnie.

A mángorló ekkor rendes üzemmódra vált át.

Az üzembesz állapot csak akkor áll elő, ha szabályszerűen működésbe hozta az ujjvédő lécet. Ellenkező esetben a mángorló rövid idő múlva újra kikapcsol.

Megjelenik a vörös  piktogram, a mángorló pedig felfűt.

Mángorlás

- Várja meg, amíg a vályú eléri a minimális hőmérsékletet.

A Start gomb villogni kezd, amint a készülék eléri a minimális hőmérsékletet.

A vályús mángorló akkor üzembesz, ha a készülék elérte a beállított hőmérsékletet, és a  piktogram már nem világít.

- Most nyomja meg a villogó Start gombot a mángorló üzembe helyezéséhez.

A mángorlás megkezdődik.

Tanács: A mángorlás megkezdése előtt hagyja a hengert kb. 5 percen át forogni, hogy kiegyenlítődjön a hőmérséklet a henger és a vályú között.

⚠ Felfűtött állapotban a vályú éle égési sérülést okozhat. Az égési sérülés veszélyét a vályú burkolatán elhelyezett figyelmeztető matrica jelzi.

Mángorlási hőmérséklet

A mángorlási hőmérsékletet a textíliának megfelelően kell kiválasztani.

Textilfajta	Piktogram	Hőmérséklet	Előre beállított érték
Perlon/műselyem	•	100–110 °C	110 °C
Selyem/gyapjú	••	111–150 °C	125 °C
Pamut/lenvászon	•••	151–185 °C	180 °C

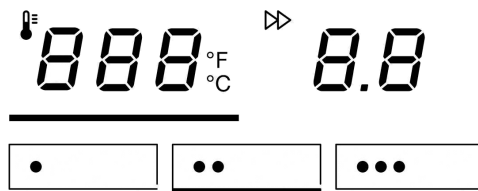

Hőmérsékletválasztó gombok

A vályú hőmérséklete vagy a hőmérsékletválasztó gombokkal (•/••/•••), vagy pedig a + és – gombokkal állítható be.

Ha a mángorlási hőmérsékletet egy magasabb értékről egy alacsonyabb értékre állítják be, akkor a vályúnak először le kell hűlnie. Ekkor kikapcsol a mángorló fűtése. A kijelző piros ⚠ piktogramja jelzi, hogy a vályú aktuális hőmérséklete még túl magas. Ha elérte a kiválasztott hőmérsékletet, kialszik a ⚠ piktogram.

Mángorlási hőmérséklet beállítása

■ A mángorlási hőmérséklet kiválasztási módjához úgy jut el, ha megnyomja a kezelőfelületen a ⚠ 888 gombot.

A ⚠ 888 gomb alján egy csík jelenik meg.

■ Nyomja meg a három hőmérsékletválasztó gomb egyikét.

(pl. hőmérsékletválasztó gomb ••)

A kiválasztott hőmérsékletválasztó gomb alatt egy csík látható, a vályú pedig felmelegszik vagy lehűl a megfelelő hőmérsékleti értékre.

A hőmérsékletválasztó gomb értékének módosítása

■ Nyomja meg azt a hőmérsékletválasztó gombot, amelyiknek a hőmérsékletértékét módosítani kívánja.

A megnyomott hőmérsékletválasztó gomb alján egy csík jelenik meg, és kijelzi az aktuális hőmérsékleti értéket.

■ Tartsa addig lenyomva a + vagy a – gombot, amíg el nem éri a hőmérsékletválasztó gombhoz elmenteni kívánt értéket.

- Ezután tartsa nyomva addig a csíkkal jelzett hőmérsékletválasztó gombot, amíg az egyszer fel nem villan.

Ezzel elmentette a hőmérsékletválasztó gombhoz tartozó hőmérsékleti értéket.

Mángorlási sebesség

PRI 210/PRI 214:

Piktogram	Fordulatszám-tartomány	m/perc
-	alacsony fordulatszám-tartomány	1,5-2,2
--	közepes fordulatszám-tartomány	2,3-3,2
---	magas fordulatszám-tartomány	3,3-4

PRI 217:

Piktogram	Fordulatszám-tartomány	m/perc
-	alacsony fordulatszám-tartomány	1,5-2,4
--	közepes fordulatszám-tartomány	2,5-3,4
---	magas fordulatszám-tartomány	3,5-4,5

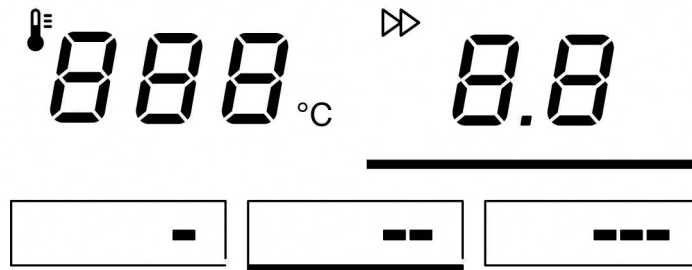

Fordulatszám-választó gombok

A henger fordulatszáma vagy a fordulatszám-választó gombbal, vagy pedig a + vagy a – gombokkal állítható be.

hu - Használat

A mángorlási sebesség beállítása

- A hengerfordulatszám kiválasztási módjához a *B.B* gomb megnyomásával jut el.

A gomb alján egy csík jelenik meg.

- Nyomja meg a három fordulatszám-választó gomb egyikét.

(pl. -- gomb)

A kiválasztott fordulatszám-választó gomb alatt egy csík jelenik meg, a mángorlási sebesség pedig megfelelően hozzárendelődik a gombra megadott értékhez.

A fordulatszám-választó gomb értékének módosítása

- Nyomja meg azt a fordulatszám-választó gombot, amelynek értékét módosítani kívánja.

A kiválasztott fordulatszám-választó gomb alatt egy csík jelenik meg, és az aktuális fordulatszámérték látható.

- A + vagy a – gombbal állítsa be az a fordulatszámot, amelyet el akar menteni a fordulatszám-választó gombhoz.
- Tartsa lenyomva a fordulatszám-választó gombot, amíg az egyszer fel nem villan.

A készülék elmentette a hengerfordulatszámot a gombhoz.

Textilbevezetés

- A mángorlás elindításához nyomja meg a start gombot.

A vályú a helyére áll, a henger pedig elkezd forogni.

⚠ A gombokkal ellátott textíliákat úgy kell behelyezni a mángorlóba, hogy a gombok a henger irányába mutassanak, és mángorlás közben belenyomódjanak a henger mángorlósövetébe.



Ellenkező esetben fennáll annak a veszélye, hogy a gombok a vályúba való bevezetés közben eltörnek vagy leszakadnak.

A vályú megóvása érdekében mángorlás előtt kendővel takarja le a tépőzárakat, fémgombokat és csatokat.

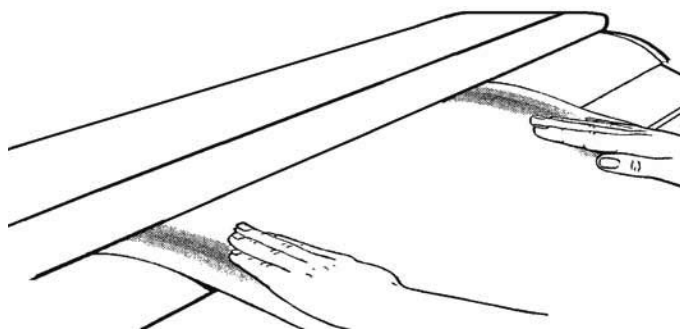
Fém és műanyag csatokat, valamint különösen magas gombokat (pl. gömb alakú gombok) ne mángoroljon.





- A textíliát a hengerrel párhuzamosan tegye a textilbeadó asztal elejére.
- Simítsa ki a textíliát.
- Ügyeljen arra, hogy egyenletesen vezesse be a textíliát a mángorlóba.

A kis textíliákat ne csak az egyik oldalon vezesse be a mángorlóba. Ilyenkor csak egy oldalon veszi fel a hőt a textília, és a hengerbevonat is csak egy oldalon kerül igénybevételre. Hangjelzés és a  vagy a  piktogram jelzi, ha tartósan csak egy oldalon vezeti be a textíliát.

Lehetőség szerint teljes szélességében használja ki a hengert, és a kis textíliákat egyenletesen ossza el a beadó asztalon.

Textília leválasztó A textília leválasztó leválasztja a textíliát a hengerről.

 A mángorolt textília nagyon forró lehet, amikor kijön a vályúból. Égési sérülés veszélye áll fenn! Adott esetben használjon védőkesztyűt.

Mángorlás szüneteltetése ■ Nyomja meg a  gombot a mángorlás megszakításához és a szüneteltetési üzemmód bekapcsoláshoz.

A szüneteltetési üzemmódban a henger megáll, a vályú pedig visszaáll a kiindulási helyzetbe. A mángorló fűtése továbbra is bekapcsolva marad. A mángorló szüneteltetési üzemmódban is üzemkész állapotban marad.

■ A mángorlás folytatásához nyomja meg a start gombot.

Készenléti üzemmód

Ha egy beállított időtartamnál hosszabb ideig nem használja a mángorlót, akkor a mángorló készenléti üzemmódba kapcsolhat. Készenléti üzemmódban a henger áll, a vályú pedig visszahúzódik. A mángorló fűtése ekkor kikapcsol.

A  gomb megnyomásával újra bekapcsolható a mángorló.

A készenléti üzemmód gyárilag ki van kapcsolva. A készenléti üzemmódot a Miele vevőszolgálat tudja aktiválni a szervizelés során. 1 és 30 perc között állítható be az az időtartam, amelynek letelte után a mángorló készenléti üzemmódba kapcsol, ha nem használja azt.

"FlexControl" lábkapcsoló lécz

A tetszés szerint elhelyezhető lábkapcsoló léccel megállítható a henger. Így egyszerűen elkerülhető a textília hibás bevezetése.

A henger megállítása

■ Mángorlás közben lépjen rá a lábkapcsoló lécre.

A henger megáll. A vályú a helyén marad.

■ A mángorlás folytatásához vegye le a lábát a lábkapcsoló lécről.

A henger automatikusan újra forogni kezd. A mángorlás folytatódik.

Egy másik lehetőség, hogy a vevőszolgálat úgy állítja be a lábkapcsoló lécet, hogy annak működtetésekor a vályú a szüneteltetési pozícióból visszaáll a helyére, a henger pedig elkezd forogni (háztartási kapcsolás).

Mángorlás befejezése

- A bevonat teljes megszáritása érdekében a hengert minimális fűtési hőmérséklet mellett, textília bevezetése nélkül hagyja még kb. 10 percig futni.

- A  gombbal kapcsolja ki a vályús mángorlót.

A vályú lesüllyed, a ventilátor pedig még 10 percig működik, hogy lehűtse a mángorlót. Eközben villog a  gomb.

- Kapcsolja le a kivitelező által kialakított főkapcsolót.

Mángorlás fizető berendezéssel

- A mángorlás bekapcsolásához nyomja meg a  gombot.

A  piktogram villog.

- Dobja be az aprópénzt vagy az érmét a berendezésbe.

A  piktogram kialszik.

- Válassza ki a textíliafajtának megfelelő mángorlási hőmérsékletet.

- Ezt követően válassza ki a megfelelő hengerfordulatszámot.

Miután kialudt a  piktogram, a vályús mángorló mángorlásra kész, és megkezdődik a megvásárolt mángorlási idő lefutása.

- A mángorlás elindításához nyomja meg a start gombot.

A vályú a helyére áll, a henger pedig elkezd forogni.

A kifizetett mángorlási idő lejártá után elindul egy utánfutási idő, amelynek kezdetét egy hangjelzés jelzi.

- A behelyezett ruhákat még teljesen ki tudja mángorolni.

Ha az utánfutási idő alatt szünetelteti a mángorlást, az ismételt elindításához utólag időt kell vásárolnia.

Az utánfutási idő hosszát a Miele vevőszolgálat 0-5 perc közötti értékre módosíthatja.

Az utánfutási idő lejártá után a vályú lesüllyed, a henger pedig megáll.

Villog a  jelzés. Bármikor vásárolhat további mángorlási időt.

Telepítési feltételek

A vályús mángorlót csak a Miele vevőszolgálat, vagy egy arra feljogosított szakkereskedő betanított személyzete állíthatja fel.

- ▶ A vályús mángorló beépítését az érvényes szabályok és szabványok szerint szabad végezni. Ezen felül a helyi energiaszolgáltató előírásait is figyelembe kell venni.
- ▶ Csak kielégítően szellőztetett és fagyásveszélynek ki nem tett helyiségekben üzemeltesse a vályús mángorlót.

Tárolás

A vályús mángorló szállításához és a tárolásához az alábbi feltételeket be kell tartani:

- Környezeti hőmérséklet: -25 °C - +55 °C
- Páratartalom: 5% - 75%, nem kondenzáló
- Maximális tárolási idő: 2 év

Üzemeltetési feltételek

Általánosságban a DIN 60204 és az EN 60204-1 üzemeltetési feltételei érvényesek.

- Környezeti hőmérséklet: +5 °C - +40 °C
- Páratartalom: 10% - 85%
- 21 °C-os környezeti hőmérséklet mellett a maximálisan megengedett relatív páratartalom 70%.

⚠ A vályús mángorlót nem szabad olyan tisztító készülékekkel egy helyiségben üzemeltetni, amelyek perklóretilén vagy FCKW tartalmú oldószerekkel dolgoznak.

A kilépő gőzök a szikraképződés következtében a kollektoros motornál sósavakká alakulhatnak, ami károkat okozhat.

Gondoskodjon mindig a vályús mángorló üzemeltetése alatt a felállítási helyiség kielégítő szellőztetéséről.

Telepítés

Szállítsa a vályús mángorlót egy a felállítási helyre egy emelőkocsival. A szállítási csomagolást csak közvetlenül az első üzembe helyezés előtt távolítsa el.

A vályús mángorló csak beszerelt oldalsó szerelőfüllel szállítható, vagy emelhető ki a fakeretből!

A vályús mángorlót csak a felállítási helyen emelje le a fa raklapról. Ehhez először el kell távolítani a lábokról a feszítő füleket. A felállítást követően ezeket a feszítő füleket felhasználhatja arra, hogy vályús mángorlót a padlón rögzítse. (lásd a „Rögzítés a padlón“ fejezetet).

Az emelőpontok az emelőhorgokhoz/emelőszalagokhoz az oldalsó támaszok alatt, a csavaros lábak között vannak.

A felállításkor ügyeljen rá, hogy a szabad hely a készülék támaszai mellett és mögött legalább 600 mm legyen, hogy a takarólemezek hozzáférhetőek maradjanak.

A vályús mángorlót úgy kell felállítani, hogy a fény lehetőleg párhuzamosan essen a beadóasztalra.

A mángorlótól számított szabad területnek legalább 1,5 m-t kell kitenni, hogy az egyéb tárgyak felhevülése (berendezési tárgyak, falak) elkerülhető legyen. A készülék felett legalább 1 m szabad területnek kell lenni.

Alap és rögzítés nem szükséges.

A mángorló szállításánál ügyeljen rá, hogy biztosan álljon. A mángorlót fakeret nélkül (pl. átszállításnál) nem szabad szállítani. Az újbóli szállításhoz emelje rá a mángorlót a fakeretre és ott rögzítse.

Beállítás

A kifogástalan és energiahatékony üzem biztosítása érdekében a vályús mángorlót a felállítást követően a lábakkal vízszintbe kell állítani.

- Szerelje le a szerelőfedelelet a bal és a jobb oldalon.
- Állítsa vízszintbe a hengert és az oldalsó állványokat a lábak és egy vízmérték segítségével. A lábakat az oldalsó állványok alatt legfeljebb 60 mm-nyit lehet kicsavarni.
- Biztosítsa le a lábakat a beállítást követően az ellenanyával, hogy a lábak ne tudjanak elállítódni.

Rögzítés a padlón

A vályús mángorló számára az alkalmas rögzítőanyag utólag vásárolható tartozékként a Miele vevőszolgálatnál szerezhető be. Alternatívaként a mángorlónak a szállító raklapokon való rögzítésére szolgáló feszítő füleket is használhatja a padlón való rögzítéshez.

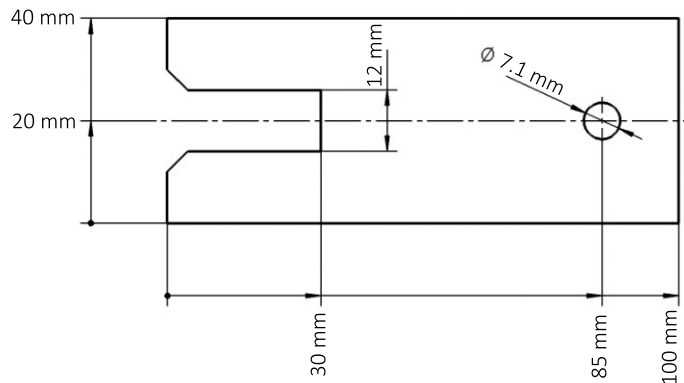

Feszítő fül a raklapról

Elektromos csatlakozás

A villamos csatlakozást egy képzett villamos szakembernek kell végezni, aki az érvényes szabványok és szerelési előírások betartásáért felelős.

Kedvezőtlen villamos hálózati viszonyok esetén a vályús mángorló zavaró feszültségingadozásokhoz vezethet. Ha a hálózati impedancia a közhálózatra való csatlakozási ponton nagyobb, mint 0,175 Ohm, további intézkedésekre lehet szükség, mielőtt a készüléket ezen a csatlakozáson előírászerűen üzemeltetni lehet. A hálózati impedanciát a helyi energiaszolgáltatónál lehet megérdeklődni.

Az elektromos csatlakozás és a kapcsolási rajz a jobb oldali oldaltámasz szerelőfedele mögött található.

A szükséges hálózati feszültség, a teljesítményfelvétel és a külső biztosítóra vonatkozó előírás a vályús mángorló adattábláján található.

Az adattáblától eltérő csatlakozási feszültségre való csatlakoztatás a vályús mángorló működési zavarait, vagy meghibásodását okozhatja!

Győződjön meg róla, hogy a villamos hálózat feszültségértékei az adattáblán lévő feszültség előírásokkal megegyeznek-e, mielőtt a vályús mángorlót a villamos hálózatra csatlakoztatná.

A vályús mángorló villamos felszereltsége megfelel az IEC/EN 60204-1, IEC/EN 60335-1, IEC/EN 60335-2-44, EN ISO 10472-1 és EN ISO 10472-5 normáknak.

Fix csatlakozáshoz installálási oldalon biztosítani kell egy megszakító kapcsolót, amelynek minden pólusa leválasztható. Megszakító kapcsolónak megfelelnek az olyan kapcsolók, amelyek érintkező távolsága több, mint 3 mm. Ilyenek például a vezetékvédő kismegszakítók, a biztosítók és a védőkapcsolók (VDE 0660).

A csatlakozónak vagy a megszakítónak mindig hozzáférhetőnek kell lenni.

Ha a vályús mángorlót a hálózatról leválasztja, akkor a leválasztó berendezésnek zárhatónak kell lenni, vagy a leválasztás helyét mindig felügyelni kell.

Amennyiben a helyi előírások szerint hibaáram-védőkapcsolót (RCD) kell installálni, akkor A típusú hibaáram-védőkapcsoló használható.

A távozó levegő elszívó csöve

⚠ A vályús mángorló légelvezetését nem szabad olyan kéménybe vezetni, amelyet gáz-, szén- vagy olajfűtésű tűzhely használ. Ezen kívül a vályús mángorló légelvezetését a szárítógép légelvezetésétől külön kell elvezetni.

A vályús mángorló nedves meleg levegőjét a legrövidebb úton a szabadba, vagy egy erre a célra alkalmas szellőzőcsatornába kell vezetni. A légelvezetést, a levegő magas sebessége miatt, áramlástechnikailag kedvezően kell elkészíteni (a lehető legkevesebb kevés ív, rövid vezetékek, jól kialakított és légtömörségre ellenőrzött csatlakozások és átmenetek révén). Nem szabad szűrőket és zsalukat a légelvezetésbe beépíteni.

Mivel a relatív páratartalom akár 100% is lehet, a megfelelő intézkedésekkel ki kell zárni, hogy a visszafolyó kondenzvíz a vályús mángorlóba jusson. Amennyiben a gép ventilátorának rendelkezésre álló nyomása nem elegendő a vezeték ellenállásának legyőzéséhez, építési oldalon egy megfelelően elhelyezett további ventilátort kell beépíteni a kéménybe vagy a tetőátvezetésnél. A felállítási helyiségbe a távozó levegő mennyiségének megfelelő levegőt kell bevezetni.

- A csatlakozó csonk a távozó levegő vezetékéhez (opció a PRI 210-hez), a bal oldali oldaltámasz hátoldalán található, és az átmérője 70 mm (HT DN 70).
- Az elszívó vezeték belső átmérőjének 70 mm-nek kell lenni (HT DN 70).
- A kondenzvíz lefolyásához felfelé vezető távozó levegő vezeték esetén a legmélyebb ponton egy 3-5 mm átmérőjű lefolyó lyukat kell betervezni.
- Ügyeljen a felállítás helyének megfelelő szellőzésére.
- Ellenőrizze a szövetszál-lerakódásokat az építés oldali kimenő levegő vezetéknél és a kilépésnél a szabadba. Szükség esetén tisztítsa ki.
- A szabadba kivezetett légelvezetés csővégződését az időjárás befolyásaitól védeni kell (pl. egy lefelé irányuló 90°-os ívvel).

hu - Beépítési és tervezési útmutatások

Csere csőhosszúságok

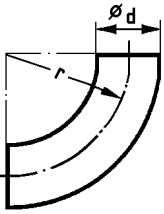
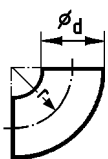
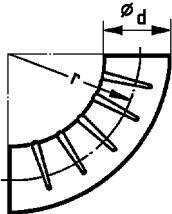
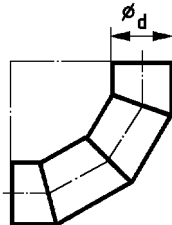
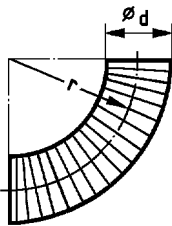
Szerelvény	Csere csőhosszúság		
	PRI 210*	PRI 214 PRI 217	
	90°-os ív	$r = 2 d$	0,25 m
	45°-os ív	$r = 2 d$	0,15 m
	90°-os ív	$r = d$	0,35 m
	45°-os ív	$r = d$	0,25 m
	90°-os harmonika cső ív	$r = 2 d$	0,7 m
	45°-os harmonika cső ív	$r = 2 d$	0,55 m
	90°-os szegmensív (3 hegesztés)	$r = 2 d$	0,45 m
	45°-os szegmensív (3 hegesztés)	$r = 2 d$	-
	90°-os ív westerflex csőből	$r = d$	-
		$r = 2 d$	0,5 m
		$r = 4 d$	0,35 m
	45°-os ív westerflex csőből	$r = d$	-
		$r = 2 d$	0,4 m
		$r = 4 d$	0,3 m

Az ívek számától függően a toldócső hosszúságokat a maximálisan megengedett teljes csőhosszúságból le kell vonni.

Maximálisan megengedett teljes csőhossz (m)

Legkisebb tiszta csőátmérők (Lemezcsövek)	Maximálisan megengedett teljes csőhossz (Légelvezetés)
	PRI 210* PRI 214 PRI 217
70 mm	5 m
80 mm	20 m
90 mm	32 m
100 mm	40 m

opcionális elszívó ventilátorral

 Miután a vályús mángorló felállításra került és csatlakoztatva lett, a leszerelt külső burkolati alkatrészeket feltétlenül újra fel kell szerelni!

Utólag vásárolható tartozékok

A tartozékokat csak akkor szabad fel-, vagy beszerelni, ha azt Miele kifejezetten jóváhagyta.

Amennyiben más alkatrészek kerülnek fel-, vagy beszerelésre, akkor a garanciára, jótállásra és/vagy termékfelelősségre vonatkozó követelések érvényüket veszítik.

UG 1200 alépítmény

Az opcionálisan kapható UG 1200 alépítmény felszerelésével a készülék 100 mm-rel megemelhető.

Érmebedobó rendszer

A vályús mángorlót opcionálisan egy pénzbeszedő rendszerrel fel lehet szerelni (pl. önkiszolgáló mosószalonokban való üzemeltetéshez). Ehhez a Miele vevőszolgálatnak az elektronikában végre kell hajtani egy beállítást és a pénzbeszedő rendszert csatlakoztatnia kell. Utólag vásárolható tartozékként választhatóan rendelkezésre állnak a készpénz nélküli fizetési forgalomhoz kártyaolvasók, valamint mechanikus és elektronikus érmeellenőrző készülékek az egyes célcsoportok számára.

A csatlakoztatáshoz szükséges programozást csak a Miele vevőszolgálat, vagy a Miele szakkereskedő végezheti. A pénzbeszedő készülék számára nincs szükség külső áramellátásra.

Az érmevel működtetett üzemhez a vályús mángorlót a lábaknál fogva feltétlenül rögzíteni kell a padlón a felbillenés elleni biztosítás érdekében.

Textíliatartó a PRI 210 számára

A PRI 210-es vályús mángorló számára a textíliatartó opcionális tartozékként kapható.

A textíliatartó a ruhadarabok előkészítésére és -válogatására szolgálva történő kezelés esetén.

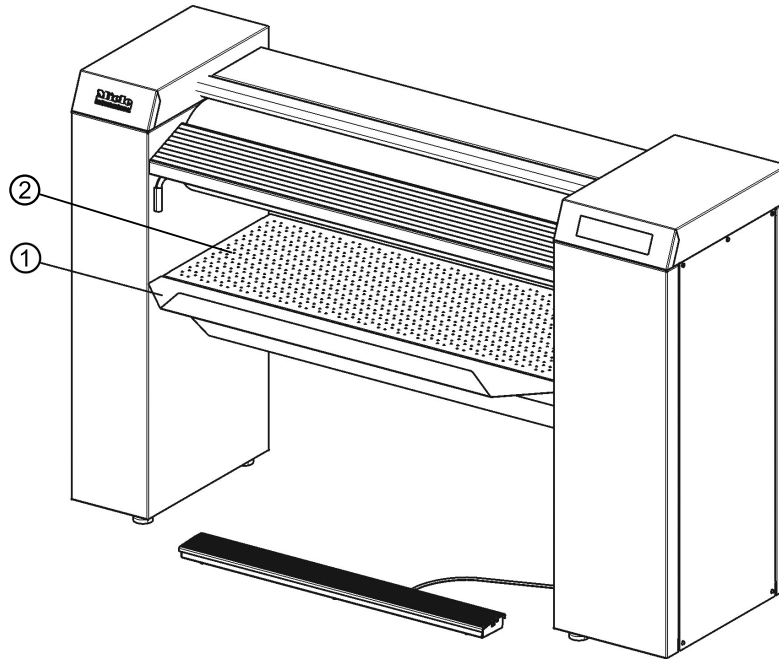

A PRI 210-es vályús mángorló felszerelt textíliatartóval

① Textíliatartó

② Textilkiadó asztal

A hőmérséklet mértékegységének váltása

A hőmérséklet kijelzését a Miele vevőszolgálat át tudja állítani °C-ról °F-ra.

Kedvenc programok beállításainak mentése és előhívása

A következő lépések megmutatják, hogyan mentheti és hívhatja elő újra a leggyakrabban használt mángorlási hőmérsékleteket és hengerfordulatszámokat a ☆ gombbal.

Kedvenc programok beállításainak mentése

- Állítsa be a kívánt mángorlási hőmérsékletet és hengerfordulatszámot (lásd „Mángorló kezelése“ fejezet „Mángorlás“ rész).

- Tartsa lenyomva a ☆ gombot, amíg a gomb egyszer fel nem villan.

A készülék elmentette a beállított mángorlási hőmérséklet és hengerfordulatszám kombinációt a ☆ gombhoz.

Kedvenc programok beállításainak előhívása

- Nyomja meg röviden a ☆ gombot a kedvenc programok beállításainak előhívásához.

A gombhoz elmentett mángorlási hőmérséklet és hengerfordulatszám kombinációt a készülék a mángorlótól veszi át.

Kedvenc programok beállításainak elhagyása

- Nyomja meg röviden a ☆ gombot a kedvenc programok beállításainak elhagyásához.

A korábban beállított mángorlási hőmérséklet és hengerfordulatszám ismét előhívásra kerül.

Üresjárat elkerülése

Ha egy bizonyos időre meg akarja szakítani a mángorlást, akkor a szüneteltetéshez nyomja meg a || gombot, illetve a mángorló kikapcsolásához nyomja meg a ⏻ gombot. Ezzel elkerülhető a szükségtelen üresjárat (mángorlás textília nélkül), és nagy mértékben tehermentesítheti a mángorlószerkezetet és a meghajtást.

Ha a mángorlót hosszabb ideig üresjáratban üzemelteti, a bevonat élettartalma jelentősen lecsökkenhet.

Mángorlás folytatása áramszünet után

- Áramszünet után nyomja meg a ⏻ gombot.

A vályús mángorló újra bekapcsol.

- Nyomja meg az ujjvédő lécet.

- Nyomja meg a Start gombot.

A mángorlás ismét folytatható.

Csúcsterhelés/energiagazdálkodás

Egy opcionálisan megrendelhető készlettel a mángorló ráköthető egy csúcsterhelési/energiagazdálkodási rendszerre. Aktív csúcsterhelés/energiagazdálkodás esetén a vályús mángorló fűtése ki van kapcsolva, és villog a *BBB* vagy a *B.B* jelzés. A vályúban lévő maradék hővel folytatható a mángorlás, amíg a mángorló szüneteltetési üzemmódba (II) nem kerül.

Hibaüzenetek

Hiba fellépésekor a mángorlás megszakad, villog a II gomb, és egy négyjegyű hibakód jelenik meg a kijelzőn. A villogó II gomb megnyomásával törölheti a hibát, és a hiba bekerül a hibamemóriába. Villog a start gomb, és újra el lehet indítani a mángorlást.

Hibakód	Hiba
F 0	Fűtési hiba
F 1	
F 2	
F 8	
F 20	
F 24	
F 25	
F 39	
F 40	
F 41	
F 42	
F 43	
F 45	
F 47	
F 49	
F 50	Meghajtási hiba
F 53	
F 57	Ventilátor hiba
F 61	Elektronikai hiba
F 99	Készülék reteszelve
F 104	Meghajtás túl alacsony feszültsége
F 108	Kompresszor általános hiba
F 120	Túl alacsony feszültség
F 4500-4512	Vezérlési hiba

Ha újra megjelenik a hibaüzenet, ismétlje meg a fenti folyamatot, vagy kapcsolja ki, majd újra be a mángorlót. Ha a hiba továbbra is fennáll, hívja a Miele vevőszolgálatát.

Hiba esetén értesítse a Miele vevőszolgálatát.

A vályú tisztítása

A henger meghajtásának és bevonatának védelme érdekében mindenképpen szükség van a rendszeres tisztításra és ápolásra. Vegye figyelembe a Miele mángorlási kézikönyvében lévő utasításokat. Minden tisztítás után viasszal kell kezelni a vályút. Ennek figyelmen kívül hagyása az élettartam jelentős csökkenéséhez vezet.

A mángorló vályúja alumíniumból készült.

Alumínium vályúk esetében nem szabad a tisztításhoz durvaszemcsés súrolószert vagy csiszolópapíros tisztító kendőt használni.

A tisztításhoz kizárólag a Miele tisztítócsomagot használja. Ez egy tisztítókendőt, egy viaszolószövetet és mángorlóviaszt tartalmaz. A készlet utólag vásárolható meg.

A vályúban lerakódások (keményítőszer- és mosószermaradványok) alakulhatnak ki. Ezért a munka megkezdése előtt a szennyezettség mértékének megfelelően tisztítsa meg a vályút.

A PRI 210 esetében a 120610797 gyártási számtól, a PRI 214 esetében pedig a 120610687 gyártási számtól a PRI 210, 214 és 217 sorozat mindegyik mángorlója fel van szerelve a viaszolási és tisztítási kijelzés funkciójával (a vörös  piktogram).

A  piktogram kigyulladásra azt jelzi, hogy tisztítási módban meg tisztítani és viaszolni a vályút.

A tisztítási program elindítása

■ Legalább 3 másodpercig tartsa lenyomva a  gombot.

Ekkor a mángorló tisztítási programba kerül. A kijelző 80 °C értéket mutat.

Ha az aktuális mángorlási hőmérséklet 80 °C feletti, akkor a  piktogram jelenik meg, és a mángorló lehűl.

A tisztítási folyamatot csak akkor lehet elindítani, ha a Start gomb villog.

■ Nyomja meg a villogó Start gombot a mángorló tisztítási programban való elindításához.

A mángorlót egy tisztítókendővel lehet megtisztítani.

Tisztítókendő használata

- A vályú tisztításához használja a tisztítókendőt.

Mivel a tisztítókendő keskenyebb, mint a vályú, egyetlen áttöréssel teljes szélességében nem tisztítható meg a vályú. Ezért többször át kell törölni a vályút, és oldalra is át kell helyezni a tisztítókendőt.

Tanács: A lerakódások eltávolítása érdekében húzzon végig egy langyos vízzel benedvesített kendőt a mángorlón.

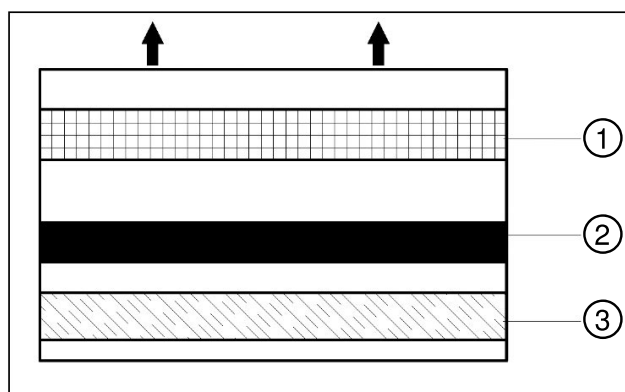

① Zseb

③ Pamutcsík

② Tisztítócsík

- Helyezze a tisztítókendőt az adagoló asztal bal oldalára úgy, hogy a tisztítócsík a vályú felé mutasson.
- Egyenletesen és egyenesen futtassa végig a mángorlón a tisztítókendőt a beadási asztal bal oldalán, amíg a kendő teljesen ki nem jön.

A tisztítócsík feloldja a szennyeződések. A puhább pamutcsík eltávolítja a szennyeződések, és polírozza a vályút.

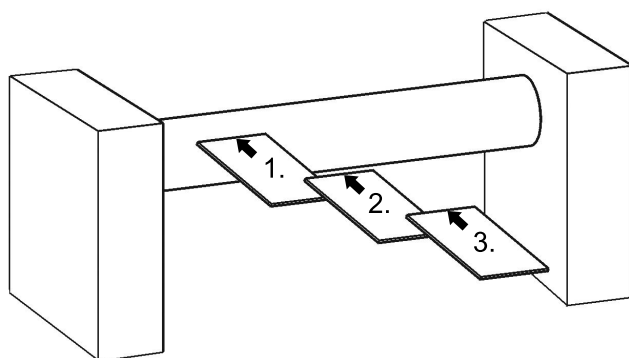

A tisztítókendő átfuttatása a mángorlón a vályú bal oldalától a jobb oldaláig

- Helyezze megint a tisztítókendőt az adagoló asztalra, ezúttal valamivel jobbra. A tisztítócsíknak most is a vályú felé kell mutatnia.
- Futtassa át megint a tisztítókendőt a mángorlón.
- Ismétlje meg annyiszor a folyamatot, amíg el nem jut az adagoló asztal jobb oldalára, és teljes szélességben meg nem tisztítja a vályút.
- A tisztítóprogram befejezéséhez nyomja meg a II gombot.

hu - Tisztítás és ápolás

A vályút minden tisztítás után feltétlenül viasszal kell kezelni.

A jobb oldali ●●● hőmérsékletválasztó gomb megnyomásával közvetlenül a viaszolási programra válthat vagy elhagyhatja a tisztítóprogramot, ha a  gombot legalább 3 másodpercig lenyomva tartja.

Viaszolási program elindítása

- A mángorló viaszolási üzemmódjának elindításához legalább 3 másodpercig tartsa lenyomva a  gombot, majd nyomja meg a ●●● hőmérsékletválasztó gombot.

Ekkor a mángorló viaszolási programba kerül. A kijelző 180 °C értéket mutat.

A viaszolási program kikapcsolásához nyomja meg a || gombot, és tartsa a  gombot legalább 3 másodpercig lenyomva.

Ha a mángorló eléri a 180 °C-os hőmérsékletet a start gomb villogni kezd. A viaszolási program indításra kész.

- Nyomja meg a villogó start gombot a viaszolási program elindításához.

A vályút csak viaszolászövevel lehet viaszolni.

Ha sikeres volt a viaszkezelés, amelyet legalább 40 másodpercen át a viaszoló programban kell végezni, a vályú tisztításra és viaszkezelésére vonatkozó időintervallum értéke (a piros  piktogram) visszaáll az alapértékre.

Viaszolászövet és mángorlóviasz használata

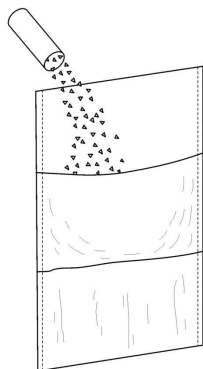

- Szórjon egy kis mángorlóviaszt a viaszolászövet zsebébe.

Takarékosan használja a mángorlóviaszt, hogy a hengerre csavart mángorlószövet ne legyen túl sima.

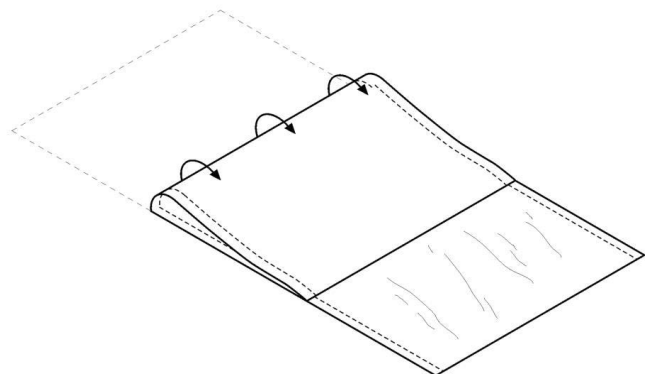

- Hajtsa be a viaszolászövetet.
- Indítsa el a viaszolási programot (lásd „Vályú viaszolása“ fejezet „Viaszolási program elindítása“ rész).
- A viaszolászövetet **a gumírozott oldalával a henger felé** tegye be a mángorlóba.

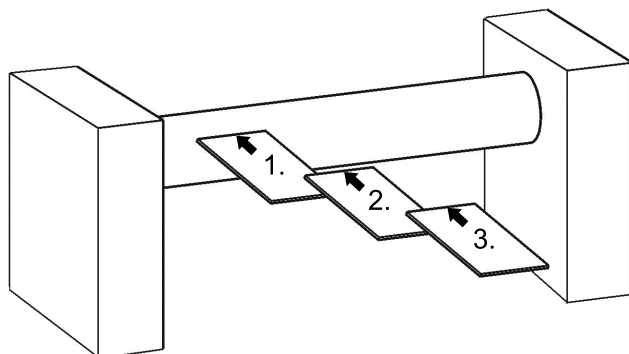

- A viaszolászövetet balról vagy jobbról kezdve a szükséges távolságokban a teljes munkafelületen keresztül vezesse be többször a mángorlóba. Ha a viaszolászöveten a művelet követően már nem láthatók nedves lenyomatok, töltsen utána a mángorlóviaszt.

Ügyeljen a szállítózsalagos bemenetű mángorló esetén arra, hogy a mángorlóviasz ne érintkezzen a szállítózsalaggal.

Különben a bemeneti szalag túl sima lesz, és többé nem indítható majd el a berendezés.

- A viaszkezelés után legalább 3 másodpercig tartsa lenyomva a  gombot.

A viaszolási üzemmód deaktiválódik.

- A viaszolás után mángoroljon egy pamutból készült kendőt a felesleges viaszmaradványok eltávolításához.
- A vályú csúszási képességének megőrzése érdekében a vályút minden munkanap után viasszal kell kezelni.

A tisztítást mindig a tisztítóprogramban, a viaszolást pedig a viaszolóprogramban végezze el, ellenkező esetben a mángorló karbantartási intervalluma nem áll vissza. A karbantartási intervallum csak akkor áll vissza, ha a tisztítást és a viaszolást a megfelelő üzemmódban legalább egyszer 40 másodpercig lefuttatták.

Útmutatások a bevonathoz

Mielőtt tisztítás vagy csere céljából levennie a mángorlászövetet a hengerről, ki kell kapcsolni a mángorlót, és várni kell, amíg a vályú kihűl.



A mángorlászövet levétele

 **A PRI 217 lamellarugós változatánál** a mángorlászövetet kizárólag a Miele vevőszolgálatára veheti le vagy teheti fel.

Ha a mángorlászövetet a Miele vevőszolgálatának segítségével önállóan veszi le vagy teszi fel, fennáll a veszélye, hogy a rugós lamella bevonat megsérül.

A mángorlászövet levétele előtt egymás után vissza kell húzni a henger melletti textília leválasztókat.

hu - Tisztítás és ápolás

- A  gombbal kapcsolja be a vályús mángorlót.
- Legalább 3 másodpercig tartsa lenyomva a  gombot.

A vályú lesüllyed, és ebben a pozícióban retesztelt állapotban marad.

- A - gombot többször megnyomva lépésről lépésre tekerje vissza a hengert (léptető üzemmód).
- Fogja meg a mángorlósövet végét, és fektesse a textilbeadó asztra.
- A henger visszafelé történő forgatása mellett húzza le teljesen a mángorlósövetet.
- Ezután a szervizpozíció deaktiválásához legalább 3 másodpercig tartsa lenyomva a  gombot.

A mángorlósövet levétele vagy felhúzása során acélgyapot maradványok eshetnek a textilbeadó asztra. Ezeket el kell távolítani.

A mángorlósövet felhúzása

- A  gombbal kapcsolja be a vályús mángorlót.
- Válassza ki a legalacsonyabb hőmérsékletet (•) és fordulatszámot (➔).
- A hengerrel párhuzamosan tegye fel a mángorlósövetet a beadó asztra, és vezesse be a mángorlóba.

A vályús mángorló utólagos bevonása akkor szükséges, ha a vályú és a henger alsó szélénél (textilkiadás) légrés látható.

A henger utólagos vagy újbóli, acélgyapottal történő bevonását eleve a Miele vevőszolgálatának kell elvégeznie!

Az újonnan vagy utólagosan bevont henger átmérője (a mángorlósövettel együtt) nem lehet kisebb, mint az alábbi méretek.

PRI 210, PRI 214	PRI 217
210-215 mm	250-255 mm

A hengert ebben a mérettartományban teljes hosszában, hengeresen be kell vonni.

A hengerbevonat megújításánál a Miele vevőszolgálatának ellenőriznie kell, hogy a meghajtómotor szénkeféit ki kell-e cserélni.

Miele vevőszolgálat

Üzemzavar esetén értesítse a Miele vevőszolgálatát. A vevőszolgálatnak a mángorló modelljét és sorozatszámát kell megadni.

Mindkét adat a típustáblán, jobb oldali oldaltámasz belső oldalán található meg.

Model			
SN:	/ 0 0 0 0 0 0 0 0		
Art.-Nr.		Mat -Nr.	
IBN			

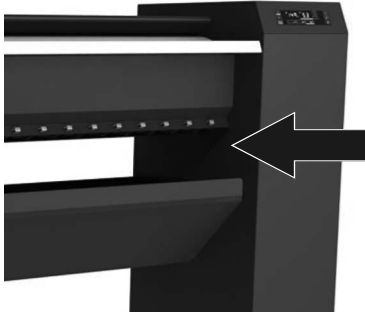

A típustábla elhelyezkedése

pl - Spis treści

Ochrona środowiska naturalnego	110
Wskazówki bezpieczeństwa i ostrzeżenia	111
Użytkowanie zgodne z przeznaczeniem	111
Bezpieczeństwo techniczne i elektryczne	111
Użytkowanie urządzenia	112
Stosowanie wyposażenia	113
Zasady pracy przy maglu nieckowym	113
Opis urządzenia	114
Wyświetlacz dotykowy	115
Symbole na wyświetlaczu	117
Drażek do odkładania prania	118
Elastyczna prowadnica prania do odbierania prania z tyłu	118
Pierwsze uruchomienie	119
Czyszczenie i woskowanie przed pierwszym uruchomieniem	119
Użytkowanie	120
Przygotowanie prania	120
Wilgotność prania do maglowania	120
Sortowanie prania	120
Uzyskiwanie gotowości do pracy	120
Maglowanie	120
Temperatura maglowania	121
Ustawianie temperatury maglowania	121
Zmiana wartości przycisku wyboru temperatury	121
Prędkość maglowania	122
Ustawianie prędkości maglowania	123
Zmiana wartości przycisku wyboru ilości obrotów	123
Podawanie prania	123
Separator prania	124
Przerywanie maglowania	124
Tryb czuwania	124
Listwa przełącznika nożnego „FlexControl“	124
Kończenie maglowania	125
Maglowanie z urządzeniem inkasującym	125
Wskazówki dotyczące instalacji i planowania	126
Warunki instalacyjne	126
Przechowywanie	126
Warunki robocze	126
Ustawienie	127
Wyrównywanie	128
Mocowanie do podłogi	128
Podłączenie elektryczne	129
Przewód wylotowy	130
Długości zastępcze (m)	130
Maksymalna dopuszczalna długość łączna	132
Wyposażenie dodatkowe	133
Podbudowa UG 1200	133
System inkasujący	133
Skrzynia na pranie dla PRI 210	134

Wskazówki	135
Zmiana jednostek temperatury.....	135
Zapisywanie i wywoływanie ulubionych ustawień.....	135
Unikanie biegu jałowego	135
Kontynuacja maglowania po przerwie w dostawie prądu	135
Zarządzanie obciążeniem szczytowym/energiją	135
Komunikaty błędów	136
Czyszczenie i konserwacja	137
Czyszczenie niecki	137
Uruchamianie programu czyszczenia.....	137
Używanie ręcznika czyszczącego	138
Uruchamianie programu woskowania	139
Stosowanie ręcznika woskującego i wosku maglowego	139
Wskazówki dotyczące owinięcia.....	141
Zdejmowanie płótna maglowego	141
Naciąganie płótna maglowego	141
Serwis Miele	142

Utylizacja opakowania transportowego

Opakowanie chroni urządzenie przed uszkodzeniami podczas transportu. Materiały, z których wykonano opakowanie zostały specjalnie dobrane pod kątem ochrony środowiska i techniki utylizacji i dlatego nadają się do ponownego wykorzystania.

Zwrot opakowań do obiegu materiałowego pozwala na zaoszczędzenie surowców i zmniejsza nagromadzenie odpadów.

Utylizacja starego urządzenia

To urządzenie, zgodnie z Dyrektywą Europejską 2002/96/WE oraz polską Ustawą o zużytych sprzęcie elektrycznym i elektronicznym, jest oznaczone symbolem przekreślonego kontenera na odpady.

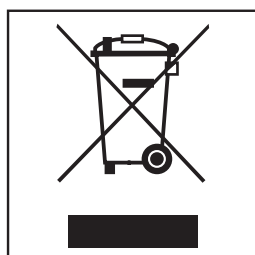

Takie oznakowanie informuje, że sprzęt ten, po okresie jego użytkowania, nie może być umieszczany razem z innymi odpadami domowymi. Użytkownik jest zobowiązany do oddania go prowadzącym zbieranie zużytego sprzętu elektrycznego i elektronicznego. Prowadzący zbieranie, w tym lokalne punkty zbiórki, sklepy oraz gminne jednostki, tworzą odpowiedni system umożliwiający oddanie takiego sprzętu. Właściwe postępowanie ze zużytym sprzętem elektrycznym i elektronicznym przyczynia się do uniknięcia konsekwencji szkodliwych dla zdrowia ludzi i środowiska naturalnego, wynikających z obecności składników niebezpiecznych oraz z niewłaściwego składowania i przetwarzania.

Proszę zatroszczyć się o to, aby stare urządzenie było zabezpieczone przed dziećmi do momentu odtransportowania.

Przed uruchomieniem magła nieckowego należy uważnie przeczytać instrukcję użytkowania. Instrukcja użytkowania zawiera ważne wskazówki dotyczące montażu, bezpieczeństwa, użytkowania i konserwacji.

Czytając instrukcję użytkowania można uniknąć zagrożeń oraz uszkodzeń magła nieckowego.

Jeśli do obsługi magła zostaną zaangażowane dalsze osoby, wówczas należy im udostępnić te wskazówki bezpieczeństwa i/lub je z nimi zapoznać.

Firma Miele nie może zostać pociągnięta do odpowiedzialności za szkody, które zostaną spowodowane w wyniku nieprzestrzegania tych wskazówek.

Instrukcję użytkowania należy zachować do późniejszego wykorzystania i przekazać ewentualnemu następnemu posiadaczowi wraz z urządzeniem.

Użytkowanie zgodne z przeznaczeniem

Urządzenie należy używać zgodnie z instrukcją użytkowania, regularnie konserwować i kontrolować pod kątem prawidłowości działania.

▶ Ten magiel może być stosowany wyłącznie do wygładzania czystych tekstyliów wypranych w wodzie, które są przeznaczone do maglowania i posiadają odpowiednie oznaczenie na etykiecie konserwacyjnej.

▶ W przypadku tego magła nieckowego chodzi o urządzenie do zastosowań przemysłowych. Magiel nieckowy nie jest przeznaczony do użytkowania w warunkach domowych. Jeśli magiel będzie użytkowany w miejscu publicznie dostępnym, administrator musi zagwarantować za pomocą odpowiednich środków, że nie dojdzie do wystąpienia zagrożeń dla użytkownika przez możliwe niebezpieczne pozostałości.

Nagrzewane gazem magle nieckowe nie są przewidziane do eksploatacji w miejscach publicznie dostępnych.

▶ Ten magiel nieckowy nie jest przeznaczony do użytkowania na zewnątrz pomieszczeń.

Bezpieczeństwo techniczne i elektryczne

▶ Magiel nie może pracować w jednym pomieszczeniu razem z maszynami czyszczącymi, które wykorzystują rozpuszczalniki zawierające PER lub FCKW.

▶ Magiel nieckowy wolno eksploatować tylko w suchych pomieszczeniach.

▶ Magiel nieckowy może być używany tylko wtedy, gdy wszystkie zdejmowalne elementy poszycia są zamontowane i tym samym nie ma dostępu do znajdujących się pod napięciem lub obracających się lub nagranych części urządzenia.

▶ Nie uszkadzać, nie usuwać, ani nie omijać zabezpieczeń i elementów sterowania magła nieckowego.

▶ Nie dokonywać w maglu nieckowym żadnych zmian, które nie są wyraźnie dozwolone przez firmę Miele.

▶ Jeżeli w maglu nieckowym są uszkodzone elementy obsługi lub izolacje przewodów, wtedy do czasu naprawy nie wolno używać magła.

▶ Naprawy mogą być przeprowadzane wyłącznie przez fachowców. Nieprawidłowo przeprowadzone naprawy mogą się stać przyczyną poważnych zagrożeń dla użytkownika.

pl - Wskazówki bezpieczeństwa i ostrzeżenia

- ▶ Uszkodzone podzespoły mogą zostać wymienione wyłącznie na oryginalne części zamiennie Miele. Tylko w przypadku oryginalnych części zamiennych firma Miele może zagwarantować, że spełniają one w pełnym zakresie wymagania bezpieczeństwa, jakie Miele stawia wobec magli nieckowych.
- ▶ Elektryczne bezpieczeństwo tego magla nieckowego jest zagwarantowane tylko wtedy, gdy jest on podłączony do przepisowo zainstalowanej instalacji uziemiającej. To bardzo ważne, żeby ten podstawowy środek bezpieczeństwa był sprawny, a w razie wątpliwości należy zlecić sprawdzenie instalacji przez fachowca. Firma Miele nie może zostać pociągnięta do odpowiedzialności za szkody spowodowane brakiem lub nieciągłością przewodu uziemiającego.
- ▶ Magiel nieckowy jest odłączony od sieci elektrycznej tylko wtedy, gdy wyłącznik główny lub bezpiecznik (instalacyjny) jest wyłączony.
- ▶ Podczas maglowania może dochodzić w odosobnionych przypadkach do naładowania elektrostatycznego, w zależności od rodzaju tekstyliów i wilgotności resztkowej.

Użytkowanie urządzenia

- ▶ Magiel nieckowy nie może być eksploatowany bez nadzoru.
- ▶ Osoby, które ze względu na upośledzenie psychiczne, umysłowe lub fizyczne, czy też brak doświadczenia lub niewiedzę, nie są w stanie bezpiecznie obsługiwać magla nieckowego, mogą korzystać z magla nieckowego tylko wtedy, gdy są nadzorowane lub zostały przeszkolone w zakresie bezpiecznego używania magla nieckowego oraz rozumieją wynikające stąd zagrożenia.
- ▶ Nadzorować dzieci znajdujące się w pobliżu magla nieckowego. Nigdy nie pozwalać dzieciom na bawienie się maglem nieckowym!
- ▶ W stanie nagrzanym i przy dosuniętej niecce występuje niebezpieczeństwo oparzeń w przypadku dotknięcia krawędzi niecki po stronie odbioru prania.
- ▶ Nie ustawiać wyższej temperatury maglowania, niż podana na etykiecie konserwacyjnej maglowanego prania. W przypadku zbyt wysoko ustawionej temperatury maglowania pranie mogłoby się zapalić.
- ▶ Przy maglowaniu dwuwarstwowego prania nie sięgać pomiędzy warstwy, aby naciągać pranie. Istnieje niebezpieczeństwo, że nie uda się na czas odsunąć rąk na bok przed gorącą niecką. Dotyczy to również sięgania do kieszeni, które otwartą stroną są skierowane do gorącej niecki.
- ▶ Elastyczne prowadzenie prania do wstecznego odbierania prania (opcja) może być realizowane wyłącznie od przodu.
- ▶ W przypadku magli nieckowych z podawaniem pasowym nie maglować prania z frędzlami, cienkimi taśmami lub nitkami. Istnieje niebezpieczeństwo, że tego typu tekstylia spowodują błędne działanie podajnika pasowego.
- ▶ Podczas pracy magla nie sięgać do obszarów pomiędzy podporami bocznymi a walcem. Istnieje ryzyko zmiążdżenia przez obracający się walec.
- ▶ Proszę się zatroszczyć o wystarczające oświetlenie przy korzystaniu z magla.
- ▶ Jeżeli magiel nieckowy nie będzie używany, musi on zostać wyłączony.

- ▶ W obszarze roboczym magła nieckowego nie powinny znajdować się żadne przedmioty.
- ▶ Należy upewnić się, że pod ręką znajduje się gotowa do użycia gaśnica. W przypadku zbyt wysoko ustawionej temperatury maglowania i przy maglowaniu nieodpowiedniego lub niewypranego w wodzie prania istnieje zagrożenie pożarowe!
- ▶ Zabudowa i montaż tego magła nieckowego w niestacjonarnych miejscach ustawienia (np. na statkach) mogą być przeprowadzane tylko przez wykwalifikowane osoby/zakłady, jeżeli zagwarantowano spełnienie warunków dla bezpiecznego użytkowania magła nieckowego.
- ▶ Muszą zostać uwzględnione obowiązujące w danym kraju przepisy bezpieczeństwa, normy i regulacje.

Stosowanie wyposażenia

- ▶ Elementy wyposażenia mogą zostać wbudowane tylko wtedy, gdy jest to wyraźnie dozwolone przez firmę Miele. Jeśli obce wyposażenie zostanie dobudowane lub wbudowane, przepadają roszczenia wynikające z gwarancji, rękojmi i/lub odpowiedzialności za produkt.
- ▶ Dla trybu działania z urządzeniem inkasującym magiel nieckowy musi koniecznie zostać zamocowany do podłoża za nóżki ustawcze, żeby go zabezpieczyć przed przewróceniem.

Zasady pracy przy maglu nieckowym

- ▶ Przy stole podawczym należy zatrudniać wyłącznie odpowiedzialne osoby, w wieku powyżej 16 lat, które są w pełni zaznajomione z obsługą magła.
- ▶ Podczas pracy przy maglu należy zawsze nosić przylegającą odzież. Luźne elementy odzieży (np. rękawy, paski, krawaty i chusteczki) mogą zostać wciągnięte przez walec magła.
- ▶ Przed rozpoczęciem pracy przy maglu odłożyć pierścionki i bransolety.
- ▶ Wygładzać zagniecenia możliwie daleko przed walcem na stole podawczym. Powłoczki na poduszki i poszwy na kołdry w miarę możliwości wprowadzać do magła otwartą częścią. Nie trzymać narożników od środka i nie sięgać do kieszeni koszul i fartuszków.
- ▶ Codziennie sprawdzać działanie urządzeń zabezpieczających. Tylko przy prawidłowo działających zabezpieczeniach można włączać magiel do pracy. W ten sposób można uniknąć ciężkich zranień, zgnieceń lub oparzeń.
- ▶ Przed przełączeniem na bieg wsteczny upewnić się, że nikt nie jest zagrożony.

Jeśli do obsługi magła zostaną zaangażowane dalsze osoby, wówczas należy im udostępnić te wskazówki bezpieczeństwa i/lub je z nimi zapoznać.

Instrukcję użytkowania należy zachować do późniejszego wykorzystania i przekazać ewentualnemu następnemu posiadaczowi wraz z urządzeniem.

pl - Opis urządzenia

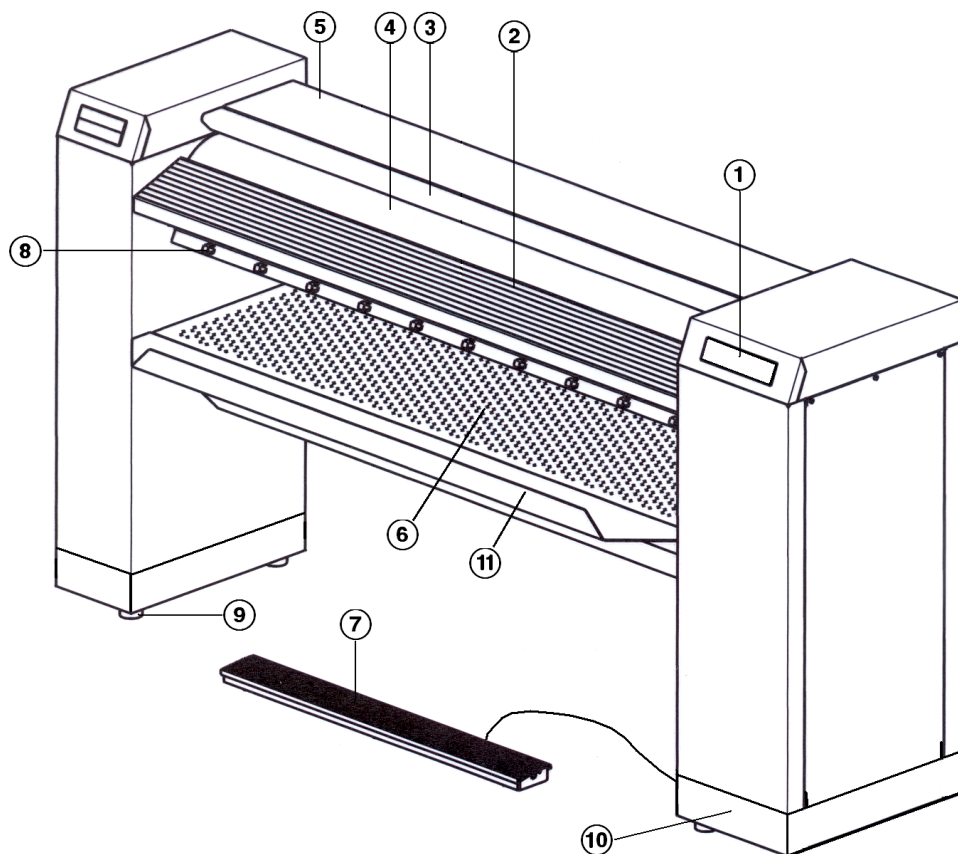

- ① Panel sterowania (wyświetlacz dotykowy)
- ② Stół podawczy
- ③ Listwa ochronna
- ④ Walec
- ⑤ Niecka z pokrywą
- ⑥ Stół odbiorczy
- ⑦ Listwa przełącznika nożnego „FlexControl“
- ⑧ Separator prania
- ⑨ Wykręcane nóżki regulowane na wysokość
- ⑩ Cokół (opcjonalnie)
- ⑪ Skrzynia na pranie



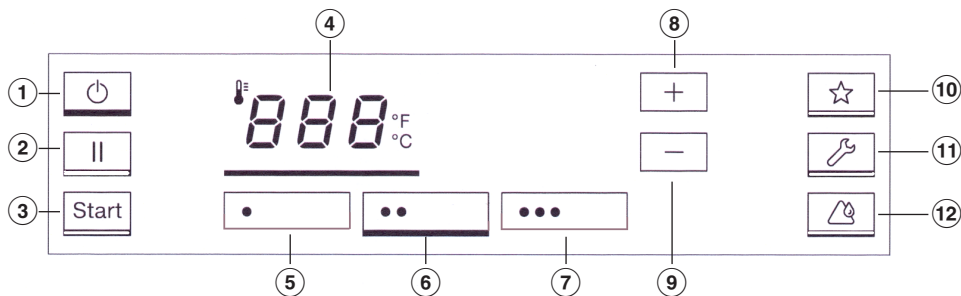

Opcja	PRI 210	PRI 214	PRI 217
Drażek do odkładania prania		X	
Elastyczne prowadzenie prania			X
Owinięcie lamelowe			X
Cokół	X	X	X

Wyświetlacz dotykowy

Przyciski mogą być wybierane na wyświetlaczu dotykowym przez lekkie naciśnięcie palcem. Aktualnie wybrany przycisk zostaje podkreślony kreską.



Ekran wyświetlacza w trybie wyboru temperatury maglowania

- | | |
|---|--|
| <p>① Przycisk 
Włącza ew. wyłącza magiel.</p> <p>② Przycisk 
Wstrzymuje maglowanie.</p> <p>③ Przycisk Start
Rozpoczyna proces maglowania, gdy jest osiągnięta ustawiona temperatura maglowania. Przycisk miga, gdy maglowanie może zostać uruchomione.</p> <p>④ Przycisk <i>888</i>
Tryb wyboru temperatury maglowania.</p> <p>⑤ Przycisk wyboru temperatury •
Do tekstyliów z perlonu/sztucznego jedwabiu.</p> <p>⑥ Przycisk wyboru temperatury ••
Do tekstyliów z jedwabiu/wełny.</p> <p>⑦ Przycisk wyboru temperatury •••
Do tekstyliów z bawełny/lnu.</p> | <p>⑧ Przycisk +
Podwyższa temperaturę maglowania.</p> <p>⑨ Przycisk –
Obniża temperaturę maglowania.</p> <p>⑩ Przycisk ☆
Program ulubiony</p> <p>⑪ Przycisk *
Pozycja konserwacyjna do przeprowadzenia prac konserwacyjnych. W celu aktywacji ew. dezaktywacji należy naciskać przycisk przynajmniej przez 3 sekundy.
* w zależności od typu urządzenia widoczny lub wygaszony</p> <p>⑫ Przycisk 
Tryb do czyszczenia i woskowania niecki. W celu aktywacji ew. dezaktywacji należy naciskać przycisk przynajmniej przez 3 sekundy.</p> |
|---|--|

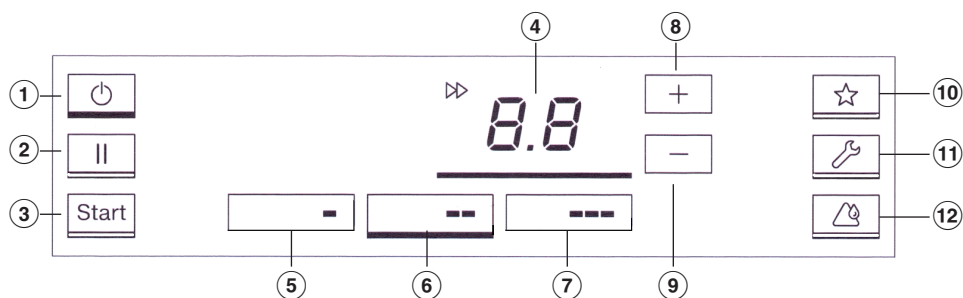

Ekran wyświetlacza w trybie wyboru ilości obrotów walca

- ① Przcisk Włącza ew. wyłącza magiel.
- ② Przcisk Wstrzymuje maglowanie.
- ③ Przcisk Start Rozpoczyna proces maglowania, gdy jest osiągnięta ustawiona temperatura maglowania. Przcisk miga, gdy maglowanie może zostać uruchomione.
- ④ Przcisk Przełącza do trybu wyboru ilości obrotów walca.
- ⑤ Przcisk wyboru ilości obrotów - Niski zakres obrotów
- ⑥ Przcisk wyboru ilości obrotów -- Średni zakres obrotów
- ⑦ Przcisk wyboru ilości obrotów --- Wysoki zakres obrotów
- ⑧ Przcisk + Zwiększa ilość obrotów walca
- ⑨ Przcisk - Zmniejsza ilość obrotów walca
- ⑩ Przcisk Program ulubiony
- ⑪ Przcisk * Pozycja konserwacyjna do przeprowadzenia prac konserwacyjnych. W celu aktywacji ew. dezaktywacji należy naciskać przcisk przynajmniej przez 3 sekundy. * w zależności od typu urządzenia widoczny lub wygaszony
- ⑫ Przcisk Tryb do czyszczenia i woskowania niecki. W celu aktywacji ew. dezaktywacji należy naciskać przcisk przynajmniej przez 3 sekundy.

Symbole na wyświetlaczu

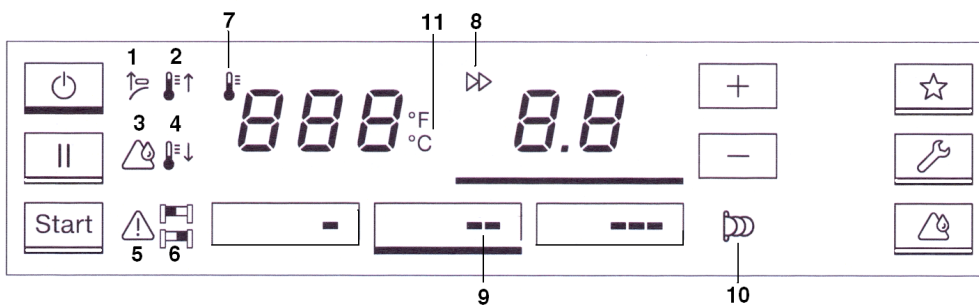

- | | |
|--|---|
| <p>1 Poruszona listwa ochronna</p> <p>2 Aktualna temperatura niecki jest niższa niż wybrana temperatura docelowa. Temperatura niecki zostanie zwiększona.</p> <p>3 Kontrolka serwisowa Czyszczenie i woskowanie (patrz rozdział „Czyszczenie i konserwacja“)</p> <p>4 Aktualna temperatura niecki jest wyższa niż wybrana temperatura docelowa. Temperatura niecki zostanie obniżona.</p> <p>5 Wystąpił błąd</p> <p>6 lub Ciągłe podawanie prania po lewej () lub po prawej stronie walca () (patrz rozdział „Podawanie prania“).</p> | <p>7 Wstępny wybór i wskazanie temperatury w °C/°F</p> <p>8 Wstępny wybór i wskazanie ilości obrotów walca</p> <p>9 Zakres ilości obrotów walca</p> <p>10 Tryb z urządzeniem inkasującym (patrz rozdział „Maglowanie z urządzeniem inkasującym“)</p> <p>11 Wskazania temperatury maglowania w °C lub °F. Może zostać zmienione przez serwis Miele.</p> |
|--|---|

Drażek do odkładania prania

(dla PRI 214 jako wyposażenie dodatkowe)

Na wychylanym drążku na pranie można odłożyć zmaglowane pranie bez zagnieceń.

Elastyczna prowadnica prania do odbierania prania z tyłu

(dla PRI 217 jako wyposażenie dodatkowe)

Zmaglowane pranie jest wyprowadzone przez elastyczną prowadnicę do tyłu i może tam zostać odebrane. Nadaje się ona szczególnie do dużych sztuk prania jak prześcieradła i poszwy lub obrusy.

⚠ Elastyczną prowadnicę prania do odbioru prania z tyłu zakłada się wyłącznie od przodu urządzenia.

W żadnym wypadku nie dotykać gorącej krawędzi niecki. Niebezpieczeństwo odniesienia oparzeń.

Czyszczenie i woskowanie przed pierwszym uruchomieniem

Przed pierwszym uruchomieniem należy bezwzględnie wyczyścić i nawoskować nieckę (patrz rozdział „Czyszczenie i konserwacja“ oraz punkt „Woskowanie niecki“).

- Wyczyścić nieckę, przepuszczając ręcznik czyszczący wielokrotnie przez całą szerokość walca.
- Następnie nawoskować wyczyszczoną nieckę za pomocą ręcznika woskującego i odpowiedniego wosku maglowego. Stosować wosk maglowy oszczędnie, żeby płótno maglowe owinięte wokół walca nie stało się zbyt śliskie.

Przygotowanie prania

Wilgotność prania do maglowania Dla dobrego wykończenia i optymalnej wydajności maglowania maglowane pranie, w zależności od typu magła, powinno mieć następującą wilgotność:

PRI 214, PRI 217: 15-25 % wilgotności

PRI 210: 15 % wilgotności

Idealna wilgotność zależy od właściwości tekstyliów.

Sortowanie prania Przed rozpoczęciem maglowania należy posortować pranie pod kątem rodzaju i włókien. Przestrzegać przy tym danych na etykietach konserwacyjnych prania. Zalecamy posortować pranie w następującej kolejności:

Rodzaj włókien	Symbol	Temperatura
perlon, nylon itd.	●	100-110 °C
<i>następnie</i>		
wełna, jedwab	●●	111-150 °C
<i>i na koniec</i>		
bawełna, len	●●●	151-180 °C

Pranie krochmalone powinno być zawsze maglowane na końcu. W przeciwnym razie ewentualne pozostałości krochmalu na niecce mogą wpłynąć na maglowanie innego prania.

Uzyskiwanie gotowości do pracy

■ Włączyć główny przełącznik instalacyjny dla zasilania prądem.

■ Nacisnąć przycisk , żeby włączyć magiel.

Miga czerwony symbol .

■ Poruszyć listwę ochronną, unosząc ją do góry.

Magiel przechodzi teraz do normalnego trybu pracy.

Gotowość do pracy jest uzyskiwana tylko wtedy, gdy listwa ochronna zostanie prawidłowo poruszona. W przeciwnym razie magiel wyłączy się z powrotem po chwili zwłoki.

Zapala się czerwony symbol  i niecka się nagrzewa.

Maglowanie

■ Poczekać, aż niecka osiągnie temperaturę minimalną.

Przycisk start zaczyna migać, gdy tylko temperatura minimalna zostanie osiągnięta.

Magiel jest gotowy do maglowania, gdy została osiągnięta ustawiona temperatura i nie świeci się więcej symbol .

■ Nacisnąć teraz migający przycisk start, żeby uruchomić magiel.

Rozpoczyna się maglowanie.

Wskazówka: Przed rozpoczęciem maglowania pozwolić na obracanie się walca przez około 5 minut, żeby doszło do wyrównania temperatury niecki i walca.

⚠ Po nagraniu występuje niebezpieczeństwo odniesienia oparzeń o krawędź niecki.
Niebezpieczeństwo oparzeń jest oznaczone przez naklejkę ostrzegawczą na obudowie niecki.

Temperatura maglowania

Temperaturę maglowania dobiera się odpowiednio do rodzaju maglowanych tekstyliów.

Rodzaj tekstyliów	Symbol	Temperatura	Predefiniowana wartość
perlon/sztuczny jedwab	•	100–110 °C	110 °C
jedwab/wełna	••	111–150 °C	125 °C
bawełna, len	•••	151–185 °C	180 °C

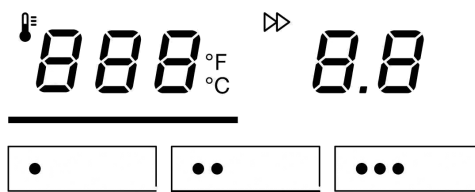

Przyciski wyboru temperatury

Temperaturę niecki można ustawić albo poprzez przyciski wyboru temperatury (•/••/•••), albo też za pomocą przycisków + i –.

Jeśli z wysokiej temperatury maglowania ma zostać ustawiona niższa wartość temperatury, wówczas niecka musi najpierw ostygnąć. W takim przypadku grzanie magła zostaje wyłączone. Czerwona kontrolka ⚡↓ sygnalizuje przy tym, że aktualna temperatura niecki jest jeszcze za wysoka. Gdy tylko symbol ⚡↓ zgaśnie, wybrana temperatura jest osiągnięta.

Ustawianie temperatury maglowania

- Nacisnąć przycisk ⚡ 888 na panelu sterowania, żeby się dostać do trybu ustawiania temperatury maglowania.

Przycisk ⚡ 888 zostaje podkreślony kreską.

- Nacisnąć teraz jeden z trzech przycisków wyboru temperatury (np. przycisk wyboru temperatury ••).

Wybrany przycisk wyboru temperatury zostaje podkreślony kreską, a niecka nagrzewa się ew. stygnie do odpowiedniej temperatury.

Zmiana wartości przycisku wyboru temperatury

- Nacisnąć przycisk wyboru temperatury, dla którego ma zostać zmieniona wartość temperatury.

Naciśnięty przycisk wyboru temperatury zostaje podkreślony kreską, a na wyświetlaczu pojawia się jego aktualna wartość temperatury.

pl - Użytkowanie

- Naciskać przycisk + lub -, aż zostanie osiągnięta wartość temperatury, która ma zostać przypisana do przycisku wyboru temperatury.
- Następnie nacisnąć i przytrzymać podkreślony kreską przycisk wyboru temperatury dotąd, aż mignie on jednokrotnie.

Nowa wartość temperatury jest teraz zapamiętana dla wybranego przycisku wyboru temperatury.

Prędkość maglowania

PRI 210/PRI 214:

Symbol	Zakres obrotów	m ₁ /min
-	niski zakres obrotów	1,5-2,2
--	średni zakres obrotów	2,3-3,2
---	wysoki zakres obrotów	3,3-4

PRI 217:

Symbol	Zakres obrotów	m ₁ /min
-	niski zakres obrotów	1,5-2,4
--	średni zakres obrotów	2,5-3,4
---	wysoki zakres obrotów	3,5-4,5

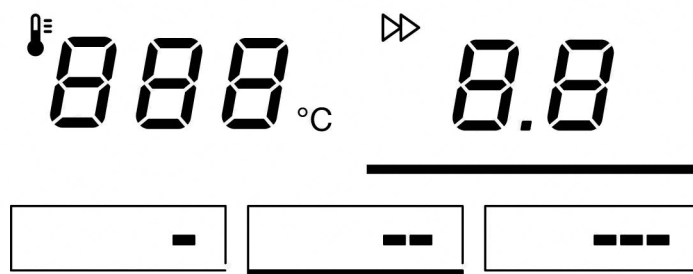

Przyciski wyboru ilości obrotów

Ilość obrotów walca może zostać ustawiona albo przez przyciski wyboru ilości obrotów, albo przez przyciski + lub -.

Ustawianie prędkości maglowania

- Nacisnąć przycisk *B.B.*, żeby dostać się do trybu ustawień dla ilości obrotów walca.

Przycisk zostaje podkreślony kreską.

- Nacisnąć teraz jeden z trzech przycisków wyboru ilości obrotów (np. przycisk *--*).

Wybrany przycisk wyboru ilości obrotów zostaje podkreślony kreską i prędkość maglowania zostaje dostosowana do wartości przycisku.

Zmiana wartości przycisku wyboru ilości obrotów

- Nacisnąć ten przycisk wyboru ilości obrotów, dla którego ma zostać zmieniona wartość ilości obrotów.

Wybrany przycisk wyboru ilości obrotów jest podkreślony kreską i jest wyświetlana jego aktualna wartość ilości obrotów.

- Naciskać przycisk *+* lub *-* dotąd, aż zostanie osiągnięta ilość obrotów walca, jaka ma zostać zapamiętana dla przycisku wyboru.
- Przytrzymać przycisk wyboru ilości obrotów naciśnięty, aż mignie on jednokrotnie.

Nowa ilość obrotów walca jest teraz zapamiętana dla przycisku.

Podawanie prania

- Nacisnąć przycisk *start*, żeby uruchomić maglowanie.

Niecka się dosuwa i walec zaczyna się obracać.

⚠ Pranie z guzikami musi być wkładane do magła w taki sposób, żeby guziki były skierowane do walca i przy maglowaniu mogły zostać wciśnięte w walec.

Jeśli guziki będą skierowane do dołu, wówczas istnieje niebezpieczeństwo, że przy wpuszczaniu do niecki guziki zostaną zniszczone lub oderwane.

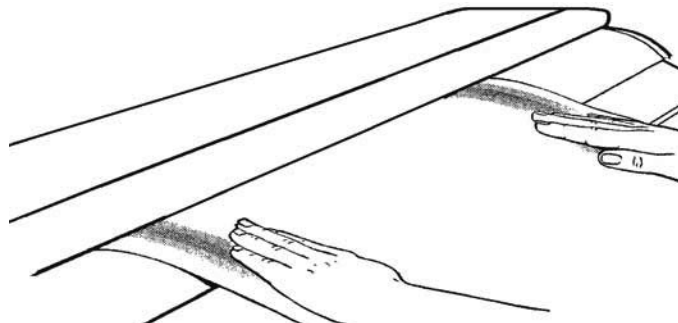

W celu zabezpieczenia niecki przed zamkami błyskawicznymi, guzikami metalowymi i haftkami przed maglowaniem należy podłożyć ręcznik.

Nie maglować żadnych sprzączek metalowych i plastikowych ani bardzo wysokich guzików (np. w formie kulek).



- Rozłożyć pranie równoległe do walca na początku stołu podawczego.
- Wygładzić pranie.
- Wpuścić sztukę prania równomiernie do magła.

Nie wpuszczać małych sztuk prania do magła tylko w po jednej stronie.

Przy jednostronnym podawaniu prania ciepło jest odbierane tylko z jednej strony i owinięcie walca jest poddawane jednostronnym obciążeniom. Ciągłe jednostronne podawanie prania jest sygnalizowane przez dźwięk sygnału i wyświetlanie czerwonego symbolu  ew. .

W miarę możliwości wykorzystywać całą szerokość walca i rozkładać małe sztuki prania równomiernie na stole podawczym.

Separator prania

Pranie jest oddzielane od walca za pomocą separatora prania.

 Zmaglowane pranie może być bardzo gorące, gdy wychodzi z niecki.

Niebezpieczeństwo odniesienia oparzeń!

Stosować ewentualnie rękawice ochronne.

Przerywanie maglowania

- Nacisnąć przycisk , żeby wstrzymać maglowanie i przejść w tryb przerwy.

W trybie przerwy walec się zatrzymuje i niecka się odsuwa. Grzanie magła pozostaje przy tym początkowo włączone. W trybie przerwy magiel pozostaje gotowy do pracy.

- Nacisnąć przycisk , żeby kontynuować maglowanie.

Tryb czuwania

Po możliwym do ustawienia czasie nieużywania magiel może przejść do trybu czuwania. W trybie czuwania niecka się odsuwa a walec zatrzymuje. Grzanie magła również zostaje przy tym wyłączone.

Magiel może zostać ponownie włączony przez naciśnięcie przycisku .

Tryb czuwania jest fabrycznie zdezaktywowany. Tryb czuwania może zostać uaktywniony przez serwis Miele na poziomie serwisowym. Moment, kiedy magiel przełącza się w tryb czuwania, można ustawić w zakresie od 1 do 30 minut nieużywania.

Listwa przełącznika nożnego „FlexControl“

Naciśnięcie listwy przełącznika nożnego z możliwością indywidualnej regulacji położenia powoduje zatrzymanie się walca. Dzięki temu można łatwo uniknąć błędów przy wprowadzaniu.

Zatrzymywanie walca

- Podczas maglowania nacisnąć stopą listwę przełącznika nożnego. Walec się zatrzymuje. Niecka pozostaje dosunięta.
- Zdjąć stopę z listwy przełącznika nożnego, żeby kontynuować maglowanie.

Walec automatycznie zaczyna się z powrotem obracać. Maglowanie jest kontynuowane.

Alternatywnie listwa przełącznika nożnego może zostać ustawiona przez serwis w taki sposób, że po naciśnięciu przełącznika nożnego niecka dosunie się do walca ze stanu wstrzymania i walec zacznie się obracać (przełącznik domowy).

Kończenie maglowania

- Po maglowaniu pozostawić obracający się walec jeszcze przez ok. 10 minut przy minimalnej temperaturze grzania bez podawania prania, żeby całkowicie wysuszyć owinięcie.

- Wyłączyć magiel przez naciśnięcie przycisku .

Niecka się odsuwa i dmuchawa pracuje jeszcze przez maks. 10 minut w celu schłodzenia magła. Miga przy tym przycisk .

- Wyłączyć główny przełącznik instalacyjny.

Maglowanie z urządzeniem inkasującym

- Nacisnąć przycisk , żeby włączyć magiel.

Miga symbol .

- Wrzucić monetę lub żeton do urządzenia inkasującego.

Symbol  gaśnie.

- Wybrać temperaturę maglowania odpowiednią dla rodzaju tekstyliów.
- Następnie wybrać żądaną ilość obrotów walca.

Po zgaśnięciu lampki kontrolnej ↑ magiel jest gotowy do maglowania i rozpoczyna się upływ wykupionego czasu maglowania.

- Nacisnąć przycisk , żeby uruchomić maglowanie.

Niecka się dosuwa i walec zaczyna się obracać.

Po upływie zakupionego czasu maglowania rozpoczyna się czas doliczony, którego rozpoczęcie jest wskazywane przez sygnał akustyczny.

- Można wówczas jeszcze dokończyć maglowanie włożonej sztuki prania.

Jeśli maglowanie zatrzyma się podczas trwania czasu doliczonego, należy dokupić czas maglowania, żeby znowu rozpocząć maglowanie.

Czas trwania czasu doliczonego może zostać zmieniony przez serwis Miele w zakresie od 0-5 minut.

Po upływie czasu doliczonego niecka się odsuwa i walec się zatrzymuje.

Miga wskazanie . Czas maglowania można dokupić w każdej chwili.

Warunki instalacyjne

Urządzenie może być ustawiane i uruchamiane wyłącznie przez serwis Miele lub wykwalifikowany personel autoryzowanego sprzedawcy.

- ▶ Instalacja magła musi zostać dokonana zgodnie z obowiązującymi zasadami i normami. Ponadto należy przestrzegać przepisów lokalnego zakładu energetycznego.
- ▶ Używać magła tylko w wystarczająco wentylowanych i nie zagrożonych mrozem pomieszczeniach.

Przechowywanie

Przy transporcie i magazynowaniu magła należy przestrzegać następujących warunków brzegowych:

- Temperatura otoczenia: -25 °C do +55 °C
- Wilgotność powietrza: 5 % do 75 %, bez kondensacji
- Maksymalny czas przechowywania: 2 lata

Warunki robocze

Ogólnie obowiązują warunki robocze wg DIN 60204 i EN 60204-1.

- Temperatura otoczenia: +5 °C do +40 °C
- Wilgotność powietrza: 10 % do 85 %
- Przy temperaturze otoczenia +21 °C dopuszczalna jest maksymalna względna wilgotność powietrza 70 %.

⚠ Magiel nie może pracować w jednym pomieszczeniu razem z maszynami czyszczącymi, które wykorzystują rozpuszczalniki zawierające PER lub FCKW.

Wydobywające się opary pod wpływem iskrzenia na kolektorze silnika mogą się przekształcić w kwas solny, co z kolei może się stać przyczyną uszkodzeń.

Podczas pracy magła należy się zawsze zatroszczyć o wystarczającą wentylację pomieszczenia roboczego.

Ustawienie

Przetransportować magiel na miejsce ustawienia za pomocą wózka paletowego. Usunąć opakowanie transportowe dopiero tuż przed pierwszym uruchomieniem.

Magiel może być transportowany lub zdejmowany z ramy drewnianej wyłącznie z zamontowanymi bocznymi klapami montażowymi!

Zdjąć magiel z palety drewnianej dopiero na miejscu ustawienia. W tym celu należy najpierw usunąć łapki mocujące z nóg ustawczych. Po ustawieniu łapki mocujące można wykorzystać do zamocowania magla do podłoża.

Punkty przyłożenia haków/pasów do podnoszenia znajdują się pod bocznymi podporami pomiędzy wykręcanymi nóżkami.

Przy ustawianiu zwrócić uwagę na to, żeby wolna przestrzeń obok i za podporami urządzenia wynosiła przynajmniej 600 mm, tak żeby blachy poszycia pozostały dostępne.

Magiel należy ustawić w taki sposób, żeby światło padało możliwie równoległe do stołu podawczego.

Wolna przestrzeń przed maglem musi wynosić przynajmniej 1,5 m, aby uniknąć nagrzewania materiałów obcych (wyposażenia pomieszczenia, ścian). Nad maszyną powinien być przynajmniej 1 metr wolnej przestrzeni.

Nie jest wymagany fundament ani zakotwienie.

Przy transporcie magla zwrócić uwagę na jego stabilność. Magiel nie może być transportowany bez ramy drewnianej. Dla ponownego transportu (np. przy przeprowadzce) magiel musi zostać postawiony i zamocowany na ramie drewnianej.

Wyrównywanie

Aby zagwarantować bezusterkową i energooszczędną pracę, po ustawieniu magiel musi zostać wypoziomowany na nóżkach ustawczych.

- Zdemontować klapy montażowe po lewej i prawej stronie.
- Wypoziomować walec i podpory boczne za pomocą nóżek ustawczych i poziomnicy. W tym celu nóżki ustawcze pod podporami można wykręcić maksymalnie do 60 mm.
- Po wypoziomowaniu zakontrolować nóżki ustawcze za pomocą nakrętek, żeby nie mogły się przestawić.

Mocowanie do podłogi

Odpowiednie dla magla materiały mocujące są do nabycia jako wyposażenie dodatkowe w serwisie Miele. Alternatywnie do zamocowania do podłogi można również zastosować łapki zaciskowe, za pomocą których magiel był zamocowany do palety transportowej.

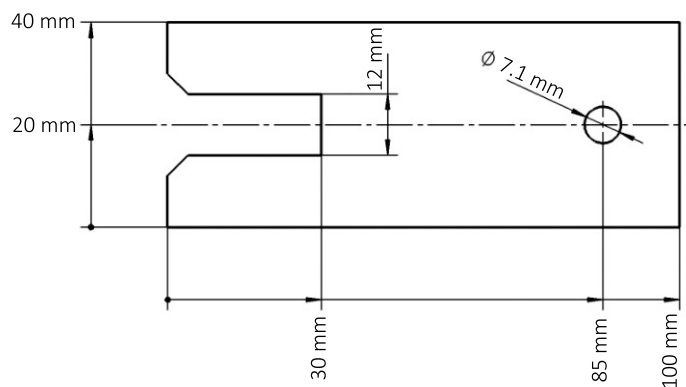

Łapki zaciskowe z palety transportowej

Podłączenie elektryczne

Podłączenie elektryczne musi zostać dokonane przez wykwalifikowanego elektryka, który jest w pełni odpowiedzialny za przestrzeganie obowiązujących norm i przepisów elektrycznych.

W przypadku niekorzystnych warunków w sieci elektrycznej magiel może wywołać wahania napięcia w sieci elektrycznej. Gdy impedancja sieci w punkcie podłączenia do publicznej sieci zasilającej jest większa niż 0,175 Ohm, mogą być konieczne dalsze środki, zanim urządzenie będzie mogło prawidłowo pracować przy takim podłączeniu. O impedancję można się dowiedzieć u lokalnego dostawcy energii.

Przyłącze elektryczne i schemat połączeń znajdują się za klapą montażową prawej podpory.

Wymagane napięcie przyłączeniowe, pobór mocy i dane dotyczące zabezpieczenia zewnętrznego są podane na tabliczce znamionowej magla.

W przypadku podłączenia do napięcia odbiegającego od wartości podanej na tabliczce znamionowej może dojść do usterek w działaniu lub do uszkodzenia magla.

Przed podłączeniem magla do sieci elektrycznej należy się upewnić, że wartość napięcia w sieci elektrycznej zgadza się z napięciem podanym na tabliczce znamionowej urządzenia.

Elektryczne wyposażenie urządzenia odpowiada normom IEC/EN 60204-1, IEC/EN 60335-1, IEC/EN 60335-2-44, EN ISO 10472-1 i EN ISO 10472-5.

Dla podłączenia na stałe instalacja budynku musi być wyposażona w urządzenie rozłączające wszystkie bieguny. Jako urządzenia rozłączające obowiązują ogólnie dostępne przełączniki z rozwarciem styków przynajmniej 3 mm. Należą tutaj przełączniki instalacyjne, bezpieczniki i styczniki (EN 60335).

Połączenie wtykowe lub urządzenie rozłączające muszą być stale dostępne.

Gdy magiel jest odłączony od sieci, urządzenie rozłączające musi mieć możliwość zamknięcia lub miejsce rozłączenia musi być pod stałym nadzorem.

Jeśli według lokalnych wymogów konieczne jest zainstalowanie wyłącznika różnicowoprądowego (RCD), można zastosować wyłącznik różnicowoprądowy typu A.

Przewód wylotowy

⚠ Przewód wylotowy dla magła nie może być wyprowadzony do przewodu kominowego obsługującego paleniska gazowe, węglowe lub olejowe. Poza tym przewód wylotowy dla magła musi być ułożony oddzielnie od przewodu wylotowego suszarki do prania.

Ciepłe i wilgotne opary magła muszą zostać wyprowadzone najkrótszą drogą na zewnątrz lub do odpowiedniego kanału wentylacyjnego. Przewód wylotowy powinien być ułożony zgodnie z zasadami korzystnego przepływu (możliwie mała ilość kolan, krótkie przewody, dobrze wykonane przyłącza i przejścia). W przewodzie wylotowym nie wolno montować sit i żaluzji.

Ponieważ względna wilgotność powietrza może wynosić nawet 100 %, za pomocą odpowiednich środków należy wykluczyć możliwość dostania się kondensatu z powrotem do magła. Jeśli obecne ciśnienie dmuchawy urządzenia nie wystarczy do przewyciężenia oporów przepływu, w przewodzie lub wylocie dachowym należy zainstalować odpowiednio zwymiarowaną dodatkową dmuchawę. Do pomieszczenia należy doprowadzić ilość powietrza odpowiadającą ilości powietrza odprowadzanego.

- Króciec przyłączeniowy dla przewodu wylotowego funkcji odsysania oparów (opcja dla PRI 210) znajduje się z tyłu lewej podpory i ma średnicę 70 mm (HT DN 70).
- Przewód odsysający musi mieć średnicę wewnętrzną 70 mm (HT DN 70).
- Do odprowadzenia kondensatu w przypadku poprowadzonego do góry przewodu wylotowego, w jego najniższym położonym miejscu należy przewidzieć otwór odpływowy o średnicy 3 - 5 mm.
- Zwrócić uwagę na wystarczającą wentylację pomieszczenia z urządzeniem.
- Kontrolować przewód wylotowy i wylot na zewnątrz pod kątem osadzania się kłaczków. W razie potrzeby należy je wyczyścić.
- Zakończenie wyprowadzonego na zewnątrz przewodu wylotowego należy zabezpieczyć przed wpływem warunków atmosferycznych (np. za pomocą kolana skierowanego do dołu pod kątem 90°).

pl - Wskazówki dotyczące instalacji i planowania

Długości zastępcze (m)

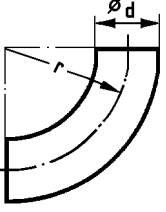
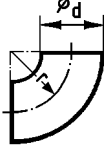
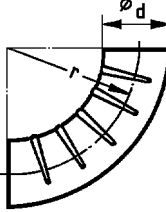
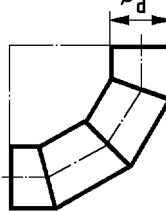
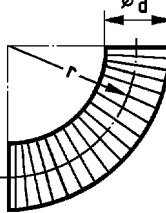
	Kształtka	Długość zastępcza	
		PRI 210*	PRI 214 PRI 217
	Kolano 90°	$r = 2 d$	0,25 m
	Kolano 45°	$r = 2 d$	0,15 m
	Kolano 90°	$r = d$	0,35 m
	Kolano 45°	$r = d$	0,25 m
	Kolano karbowane 90°	$r = 2 d$	0,7 m
	Kolano karbowane 45°	$r = 2 d$	0,55 m
	Kolano segmentowe 90° (3 spawy)	$r = 2 d$	0,45 m
	Kolano segmentowe 45° (3 spawy)	$r = 2 d$	-
	Kolano 90° z rury giętkiej	$r = d$	-
		$r = 2 d$	0,5 m
		$r = 4 d$	0,35 m
	Kolano 45° z rury giętkiej	$r = d$	-
		$r = 2 d$	0,4 m
		$r = 4 d$	0,3 m

W zależności od ilości kolan należy odjąć długości zastępcze rur od maksymalnej dopuszczalnej długości łącznej rur.

pl - Wskazówki dotyczące instalacji i planowania

Maksymalna dopuszczalna długość łączna

Minimalna średnica światła przewodu (rura blaszana)	Maksymalna dopuszczalna długość łączna (wylot)
	PRI 210* PRI 214 PRI 217
70 mm	5 m
80 mm	20 m
90 mm	32 m
100 mm	40 m

*z opcjonalnym wentylatorem odsysającym

 Po ustawieniu i podłączeniu magła, należy bezwzględnie z powrotem zamontować zdemontowane wcześniej elementy poszycia!

Wyposażenie dodatkowe

Elementy wyposażenia mogą zostać dobudowane lub wbudowane tylko wtedy, gdy jest to wyraźnie dozwolone przez firmę Miele.

Jeśli zostaną dobudowane lub wbudowane inne elementy, przepadają roszczenia wynikające z gwarancji, rękojmi i/lub odpowiedzialności za produkt.

Podbudowa UG 1200

Montując opcjonalny cokół UG 1200 można podwyższyć magiel o 100 mm.

System inkasujący

Magiel może zostać wyposażony w system inkasujący (np. do pracy w salonach pralniczych). W tym celu serwis Miele musi zaprogramować odpowiednie ustawienia w elektronice i podłączyć system inkasujący. Jako wyposażenie dodatkowe Miele do wyboru są urządzenia inkasujące do płatności bezgotówkowych oraz urządzenia inkasujące z mechanicznym lub elektronicznym sprawdzaniem monet dla indywidualnych grup docelowych.

Programowanie wymagane do podłączenia może zostać przeprowadzone wyłącznie przez serwis Miele lub autoryzowanego sprzedawcę Miele. Do podłączenia urządzenia inkasującego nie jest wymagane żadne zewnętrzne zasilanie.

Dla trybu działania z urządzeniem inkasującym magiel nieckowy musi koniecznie zostać zamocowany do podłoża za nóżki ustawcze, żeby go zabezpieczyć przed przewróceniem.

pl - Wskazówki dotyczące instalacji i planowania

Skrzynia na pranie dla PRI 210

Dla magla PRI 210 dostępna jest, jako wyposażenie opcjonalne, skrzynia na pranie.

Skrzynia na pranie służy do przygotowania ew. posortowania prania przy obsłudze na stojąco.

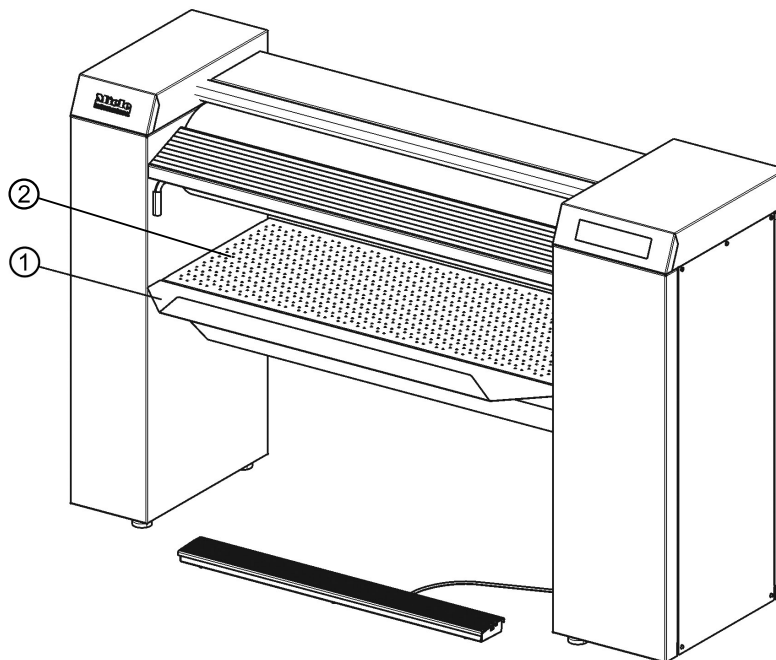

Magiel PRI 210 z zamontowaną skrzynią na pranie

① Skrzynia na pranie

② Stół odbiorczy

Zmiana jednostek temperatury

Wskazanie temperatury może zostać przestawione przez serwis Miele z °C na °F.

Zapisywanie i wywoływanie ulubionych ustawień

Poniższe kroki opisują, jak można zapamiętać i wywołać najczęściej używaną kombinację temperatury maglowania i ilości obrotów walca na przycisku ☆.

Zapisywanie ulubionych ustawień

- Najpierw należy ustawić wybraną temperaturę maglowania i prędkość obrotową walca (patrz rozdział „Obsługa magła“, punkt „Maglowanie“).

- Przytrzymać przycisk ☆ naciśnięty, aż mignie jednokrotnie.

Ustawiona kombinacja temperatury maglowania i prędkości obrotowej walca jest teraz zapamiętana na przycisku ☆.

Wywoływanie ulubionego ustawienia

- Nacisnąć krótko przycisk ☆, żeby wywołać ulubione ustawienie.

Zapisana na przycisku kombinacja temperatury maglowania i prędkości obrotowej walca zostaje teraz przejęta przez magiel.

Opuszczanie ulubionego ustawienia

- Nacisnąć krótko przycisk ☆, żeby opuścić ulubione ustawienie.

Zostaje wywołana ustawiona wcześniej kombinacja temperatury maglowania i prędkości obrotowej walca.

Unikanie biegu jałowego

Przy przerywaniu maglowania na określony czas należy nacisnąć przycisk II dla trybu przerwy lub nacisnąć przycisk ☹, żeby wyłączyć magiel. Dzięki temu uniknie się niepotrzebnego biegu jałowego (tryb maglowania bez prania), znacząco odciążając płótno maglowe oraz napęd.

Gdy magiel przez dłuższy czas pracuje na biegu jałowym może to znacznie skrócić żywotność owinięcia.

Kontynuacja maglowania po przerwie w dostawie prądu

- Po przerwie w dostawie prądu nacisnąć przycisk ☹.

Magiel nieckowy zostaje z powrotem włączony.

- Nacisnąć listwę ochronną.

- Nacisnąć przycisk start

Teraz można kontynuować maglowanie.

Zarządzanie obciążeniem szczytowym/energiją

Poprzez opcjonalny zestaw montażowy magiel może zostać włączony w system zarządzania obciążeniem szczytowym/energiją. Gdy zarządzanie obciążeniem szczytowym/energiją jest aktywne, grzanie magła

zostaje wyłączone i miga wskazanie *BBB* ew. *B.B*. Ciepło zalegające w niecce umożliwia kontynuację maglowania, aż do momentu w którym magiel przejdzie w tryb przerwy (II).

Komunikaty błędów

W przypadku wystąpienia błędu maglowanie zostaje wstrzymane, miga przycisk II i na wyświetlaczu jest pokazywane czterocyfrowy kod błędu. Naciśnięcie migającego przycisku II spowoduje potwierdzenie błędu (błąd zostanie zapisany w pamięci błędów). Przycisk start miga i maglowanie może zostać ponownie uruchomione.

Kod błędu	Błąd
F 0	Błąd grzania
F 1	
F 2	
F 8	
F 20	
F 24	
F 25	
F 39	Błąd elektroniki
F 40	
F 41	
F 42	
F 43	
F 45	
F 47	
F 49	Błąd napędu
F 50	
F 53	
F 57	Błąd dmuchawy
F 61	Błąd elektroniki
F 99	Urządzenie zablokowane
F 104	Zanik napięcia napędu
F 108	Błąd ogólny kompresora
F 120	Zanik napięcia
F 4500-4512	Błąd sterowania

Gdy komunikat błędu zostanie wyświetlony ponownie, proszę powtórzyć postępowanie lub wyłączyć magiel i włączyć go z powrotem. Jeśli błąd nadal występuje, proszę wezwać serwis Miele.

W przypadku wystąpienia usterek proszę powiadomić serwis Miele.

Czyszczenie niecki

Regularne czyszczenie i konserwacja niecki są konieczne dla zachowania ochrony napędu walca i owinięcia. Przestrzegać wskazówek w instrukcji użytkowania magła przemysłowego Miele. Po każdym czyszczeniu niecka musi zostać nawoskowana. Nieprzestrzeżenie prowadzi do wyraźnego zmniejszenia żywotności.

Niecka tego magła jest wykonana z aluminium.

W przypadku niecki aluminiowej nie wolno stosować do czyszczenia żadnych gruboziarnistych środków szorujących ani ręczników do czyszczenia, które są zaopatrzone w papier ścierny.

Do czyszczenia stosować wyłącznie zestaw czyszczący Miele. Zawiera on ręcznik czyszczący, ręcznik woskujący i wosk maglowy. Ten zestaw jest dostępny jako wyposażenie dodatkowe.

W niecce mogą się odkładać osady (np. resztki krochmalu i środków piorących). Dlatego nieckę należy wyczyścić, w zależności od stopnia zabrudzenia, przed rozpoczęciem pracy.

Począwszy od nr fabr. 120610797 w przypadku PRI 210 i od nr fabr. 120610687 w przypadku PRI 214 wszystkie magły serii PRI 210, 214 i 217 są dostarczane z funkcją wskaźników czyszczenia i woskowania (czerwony symbol )

Zapalenie się czerwonego symbolu  sygnalizuje, że wymagane jest czyszczenie i woskowanie niecki w trybie czyszczenia.

Uruchamianie programu czyszczenia

- Przytrzymać przycisk  naciśnięty dłużej niż 3 sekundy.

Magiel znajduje się teraz w programie czyszczenia. Na wyświetlaczu pokazywane jest 80 °C.

Jeśli aktualna temperatura maglowania przekracza 80 °C, pokazywane jest  i magiel stygnie.

Czyszczenie można rozpocząć, jeżeli miga przycisk **Start**.

- Nacisnąć migający przycisk **Start**, żeby uruchomić magiel w programie czyszczenia.

Teraz można wyczyścić magiel za pomocą ręcznika czyszczącego.

pl - Czyszczenie i konserwacja

Używanie ręcznika czyszczącego

- Do czyszczenia niecki należy stosować ręcznik czyszczący.

Ponieważ ręcznik czyszczący jest węższy niż niecka, nie można wyczyścić całej szerokości niecki w pojedynczym przebiegu. W tym celu konieczne jest przeprowadzenie kilku cykli maglowania i przekładanie ręcznika czyszczącego w bok.

Wskazówka: Zaskorupienia jak resztki krochmalu mogą zostać zmiękczone, gdy wcześniej przepuści się przez magiel ręcznik zamoczony w letniej wodzie.

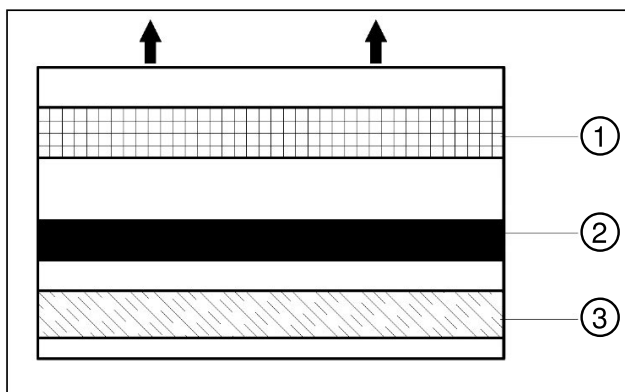

① Kieszon

③ Pas bawełniany

② Pas czyszczący

- Położyć ręcznik czyszczący po lewej stronie stołu podawczego w taki sposób, żeby pas czyszczący był skierowany w stronę niecki.
- Przepuścić ręcznik czyszczący równomiernie i prostopadle przez magiel po lewej stronie stołu podawczego, aż całkowicie wyjdzie z powrotem.

Pas czyszczący odrywa zanieczyszczenia. Miękki pas bawełniany usuwa zabrudzenia i poleruje nieckę.

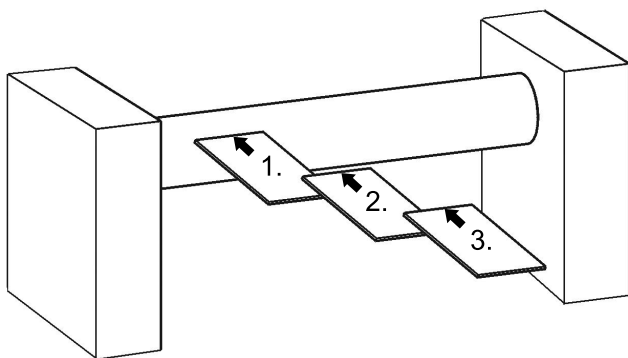

Przepuszczanie ręcznika czyszczącego od lewej do prawej strony

- Położyć znowu ręcznik czyszczący na stole podawczym, tym razem nieco przesunięty w prawą stronę. Pas czyszczący musi być przy tym znowu skierowany do niecki.
- Przepuścić ponownie ręcznik czyszczący przez magiel.
- Powtarzać przepuszczanie, aż zostanie osiągnięta prawa strona stołu podawczego i niecka będzie wyczyszczona na całej szerokości.
- Aby zakończyć program czyszczenia nacisnąć przycisk II.



Po każdym czyszczeniu niecka bezwzględnie musi zostać nawoskowana.

Naciskając prawy przycisk wyboru temperatury ●●● można bezpośrednio przejść do programu woskowania lub wyjść z programu czyszczenia naciskając przycisk  przez przynajmniej 3 sekundy.

Uruchamianie programu woskowania

- Aby uruchomić program woskowania magła, przytrzymać przycisk  naciśnięty przynajmniej przez 3 sekundy, a następnie nacisnąć przycisk wyboru temperatury ●●●.

Magiel znajduje się teraz w programie woskowania. Na wyświetlaczu pokazywane jest 180 °C.

Aby ponownie zdezaktywować program woskowania nacisnąć przycisk  i następnie przytrzymać wciśnięty przycisk  przez przynajmniej 3 sekundy.

Gdy magiel osiągnie temperaturę 180 °C, przycisk start zaczyna migać. Program woskowania jest teraz gotowy do rozpoczęcia.

- Nacisnąć migający przycisk start, żeby uruchomić program woskowania.

Teraz można nawoskować magiel za pomocą ręcznika woskującego.

Gdy woskowanie było przeprowadzane w programie woskowania przez przynajmniej 40 sekund, zostaje zresetowany okres czasu dla wezwania do czyszczenia i woskowania niecki (= czerwony symbol ).

Stosowanie ręcznika woskującego i wosku maglowego

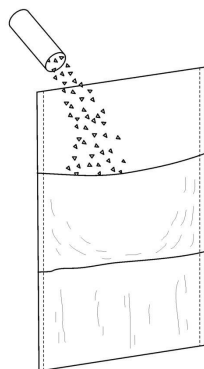

- Wsypać trochę wosku maglowego do kieszeni ręcznika woskującego.

Stosować wosk maglowy oszczędnie, żeby płótno maglowe owinięte wokół walca nie stało się zbyt śliskie.

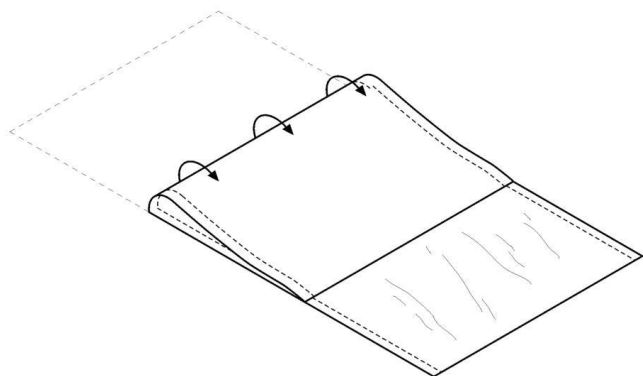

- Złożyć ręcznik woskujący.
- Uruchomić program woskowania (patrz rozdział „Woskowanie niecki“, punkt „Uruchamianie programu woskowania“).
- Wprowadzić do magła ręcznik woskujący **gumowaną stroną z kieszenią skierowaną do walca**.

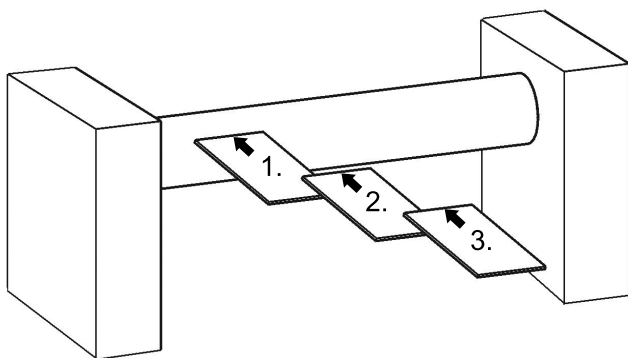

- Przepuścić ręcznik od lewej lub od prawej strony kilkakrotnie w wymaganych odstępach przez całą szerokość roboczą magła. Napełnić ponownie ręcznik woskujący woskiem, gdy po przepuszczeniu przez nieckę na ręczniku woskującym nie są już widoczne żadne wilgotne odciski.

W przypadku magła z podawaniem pasowym zwrócić uwagę na to, żeby wosk nie dostał się na pasy.
Inaczej pasy podawcze mogą stać się zbyt gładkie i nie będzie możliwe ich napędzanie.

- Po woskowaniu przytrzymać przycisk  naciśnięty przez przynajmniej 3 sekundy.

Tryb woskowania zostaje zdezaktywowany.

- Po woskowaniu przepuścić przez magiel tkaninę bawełnianą, aby usunąć resztki wosku.
- Aby zachować gładkość niecki, należy nawoskować nieckę po każdym dniu roboczym.

Zawsze przeprowadzać czyszczenie w programie czyszczenia i woskowanie w programie woskowania, ponieważ w przeciwnym razie nie będzie można zresetować okresu konserwacyjnego magła. Okres konserwacyjny zostaje zresetowany tylko wtedy, gdy czyszczenie i woskowanie zostało przeprowadzone w odpowiednim trybie przez minimum 40 sekund.

Wskazówki dotyczące owinięcia



Zanim będzie można zdjąć płótno maglowe do czyszczenia lub wymiany, magiel musi zostać wyłączony i niecka musi ostygnąć.

Zdejmowanie płótna maglowego

⚠ W przypadku **PRI 217 z okładziną lamelową** płótno maglowe może być zdejmowane lub zakładane wyłącznie przez serwis Miele!

Przy samodzielnym zdejmowaniu ew. naciąganiu płótna maglowego bez serwisu Miele istnieje ryzyko, że okładzina lamelowa zostanie uszkodzona.

Zanim będzie można zdjąć płótno maglowe, należy odciągnąć separator prania przylegający do walca.

- Wyłączyć magiel przez naciśnięcie przycisku .
- Naciskać przycisk  dłużej niż 3 sekundy.

Niecka się odsuwa i zostaje zablokowana w tej pozycji.

- Obrócić walec stopniowo do tyłu wielokrotnie naciskając przycisk -.
- Zdjąć końcówkę płótna maglowego i położyć ją na stole podawczym.
- Odwinąć teraz całkowicie płótno maglowe przy obracającym się do tyłu walcu.
- Następnie naciskać przycisk  dłużej niż 3 sekundy, żeby pozycja konserwacyjna została znowu dezaktywowana.

Przy zdejmowaniu ew. przy naciąganiu płótna maglowego resztki wełny stalowej mogą spaść na stół podawczy. Resztki muszą zostać usunięte.

Naciąganie płótna maglowego

- Wyłączyć magiel przez naciśnięcie przycisku .
- Wybrać najniższą temperaturę (•) i najniższą ilość obrotów walca (-).
- Ułożyć płótno maglowe równoległe do walca na stole podawczym i wprowadzić płótno maglowe do magla.

Uzupełniające owinięcia magla jest konieczne, gdy ze względu na długie użytkowanie na dolnej krawędzi niecki i walca (wyjście prania) widoczna jest szczelina.

Uzupełniające lub nowe owinięcie walca wełną stalową zasadniczo powinno zostać przeprowadzone wyłącznie przez serwis Miele!

Średnica nowo nawiniętego lub uzupełnionego walca (włącznie z płótnem maglowym) nie może być mniejsza niż poniższe wymiary.

PRI 210, PRI 214	PRI 217
210-215 mm	250-255 mm

W tym zakresie wymiarowym walec jest cylindrycznie owinięty na całej swojej długości.

W razie odnowienia owinięcia walca serwis Miele powinien sprawdzić, czy należy wymienić szczotki węglowe silnika napędowego.

pl - Czyszczenie i konserwacja

Serwis Miele

W przypadku wystąpienia usterek proszę powiadomić serwis Miele. Serwis wymaga podania modelu i numeru seryjnego [SN] magła.

Dane te znajdują się na tabliczce znamionowej na wewnętrznej stronie prawej podpory bocznej.

Model			
SN:	/ 0 0 0 0 0 0 0 0		
Art.-Nr.		Mat -Nr.	
IBN			

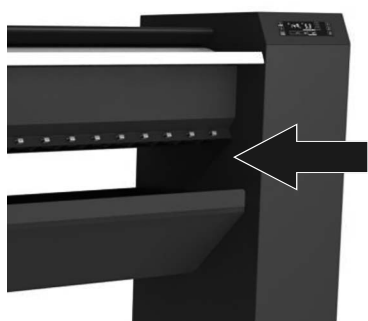

Pozycja tabliczki znamionowej

Miele



Miele & Cie. KG
Carl-Miele-Straße 29
33332 Gütersloh
Germany
Telefon: 05241 89-0
Telefax: 05241 89-2090
Internet: www.miele.com/professional