



Használati és telepítési útmutató Ipari szárítógép PDR 914/918/922/928/944

Feltétlenül olvassa el a használati utasítást a felállítás - beszerelés - üzembe helyezés előtt. Ezáltal megóvja magát és elkerüli készüléke károsodását.

hu-HU

Tartalom

Az ön hozzájárulása a környezetvédelemhez	6
Biztonsági utasítások és figyelmeztetések	7
Rendeltetésszerű használat.....	7
Előrelátható hibás használat.....	8
Műszaki biztonság.....	9
Gázüzemű szárítógépek.....	10
Szakszerű használat.....	11
Tartozékok	12
A szárítógép kezelése	13
Kezelőpanel	13
Érintőgombok és érintőkijelző érintőgombokkal	14
Főmenü.....	14
„☐ Programok“ menü	14
„☆ Kedvencek“ menü.....	14
„⚙ Felhasználó“ menü	14
Kezelési példák.....	14
Kiválasztási listák	14
Számértékek beállítása	15
Legördülő menü	16
Kilépés a menüből.....	16
Súgó megjelenítése	16
Első üzembe helyezés	17
A szárítógép bekapcsolása	17
Figyelmeztetés opcionális külső készülékekre.....	17
A kijelző fényerejének beállítása.....	17
Dátum beállítása.....	18
Programcsomagok kiválasztása.....	18
Az első üzembe helyezés befejezése	19
Szárítás	21
1. A helyes textilápolás figyelembe vétele.....	21
Mosás.....	21
Szárítás.....	21
Kezelési jelképek	21
2. A szárítógép betöltése.....	22
3. Programválasztás	22
A szárítógép bekapcsolása	22
4. A programbeállítás kiválasztása	24
A szárítási fokozat kiválasztása.....	24
Extrák kiválasztása	24
5. Programindítás	24
Érmebedobó (opcionális)	24
Aktuális programparaméterek megtekintése	25
Program időtartama/maradék idő előrejelzése.....	25
A program vége	26
A program vége	26
Ruhák kivétele	26
Ápolási utasítások	26

Időzítő.....	26
Az időzítő beállításának előfeltétele	26
Az Időzítő beállítása.....	26
Tisztítás és ápolás	27
A szőszsűrő tisztítása	27
A dob és a ház külső oldalának tisztítása	28
Ügyfélszolgálat	29
Kapcsolat üzemzavar esetén	29
Utólag vásárolható tartozékok.....	29
Beszerelés	30
Telepítési feltételek	30
Általános üzemeltetési feltételek	30
Szállítás	30
A szárítógép felállítása.....	30
Rögzítés.....	32
Elektromos csatlakozás.....	32
Bevezetett levegő/elhasznált levegő	33
Gőzcsatlakoztatás (kizárólag gőzfűtésű változatok esetén)	33
Forró víz bekötés (forróvízzel fűtött változatok esetén)	33
Gázcsatlakozás (csak gázüzemű változatok esetén).....	33
Utólag vásárolható tartozék	35
XCI-Box	35
XKM3200.....	35
Adatvédelem és adatbiztonság	35
Hálózati konfiguráció gyári beállítása	35
Szerzői jogok és licencek	35
Érmebedobó berendezés	36
Üzemeltetői szint	37
Az üzemeltetői szint megnyitása	37
Hozzáférés kóddal.....	37
Kód változtatása.....	37
Beállítások befejezése.....	37

Tartalom

Használat / Kijelzés	37
Nyelv.....	37
Nyelv beállítása	37
Nyelv meghatározás	38
Kijelző fényereje	38
Idő	38
Dátum.....	38
Hangerő.....	39
Maradék nedves.kijelz.	39
Paraméterek láthatósága.....	39
Kikapcsolás mód Kijelző	39
Kikapcsolás mód „Gép“	40
Késleltetett indítás.....	40
Memória	40
Hőmérséklet egysége.....	40
Súlyegység	40
Kód változtatása.....	40
Programválasztás	41
Vezérlés	41
Programcsomag	42
Kedvenc programok	42
Különleges programok	42
Program elrendezése.....	43
Színek hozzárendelése.....	44
Folyamattechnológia	44
Gyűródés- védelem	44
Szárítási fokozat	44
További hűtés	44
Hűtési hőmérséklet.....	45
Ventilator időzítés	45
Szerviz	45
Levegő útjának tiszt.....	45
Szűrő tisztítása	45
Szerviz intervallum.....	46
Külső alkalmazások.....	46
Külső légkivezető szelep	46
Kiegészítő fűvóka	47
Nyomásérzékelő.....	47
Csúcsterhelés hangjelz.	47
Csúcsterhelés fertőt.	47
KOM-Modul választása	47
A Miele digitális termékeinek elérhetősége	48
WLAN	48
Hálózati idő.....	48
Távvezérlés	49
RemoteUpdate	49
SmartGrid	49
Készülék paraméterek	50
Jogi információk	50
Érmebedobó berendezés	50
Érmebedobó berendezések beállítása	50

Műszaki adatok	51
EU-megfelelőségi nyilatkozat	51

A szállítási csomagolóanyagok ártalmatlanítása

A csomagolás megvédi a szárítógépet a szállítási sérülésektől. A csomagolóanyagok környezetvédelmi és hulladékkezelés-technikai szempontok alapján lettek kiválasztva, ezért újrahasznosíthatók.

A csomagolásnak az anyagkörforgásba való visszavezetése nyersanyagot takarít meg és csökkenti a keletkező hulladék mennyiségét. A szakkereskedő visszaveszi a csomagolást.

A régi készülék ártalmatlanítása

A régi elektromos és elektronikus készülékek sokszor még értékes anyagokat tartalmaznak. Tartalmaznak azonban olyan káros anyagokat is, amelyek működésükhöz voltak szükségesek. A háztartási szemétkébe kerülve, illetve hibás kezelés esetén ezek veszélyeztethetik az emberi egészséget és a környezetet. Ezért régi készülékét semmiképpen se tegye a háztartási szemétkébe.

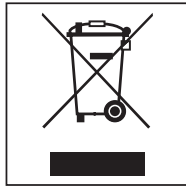

Ehelyett vegye igénybe a lakóhelyén a használt elektromos és elektronikus készülékek leadására és hasznosítására kialakított hulladékgyűjtő helyeket. Adott esetben tájékozódjon kereskedőjénél.

Gondoskodjon arról, hogy a régi készülékét az elszállításig gyermekek elől biztosan elzárt helyen tárolják.

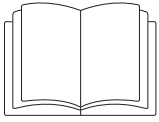

- ▶ Feltétlenül olvassa el ezt a használati utasítást.

Ez a szárítógép megfelel a biztonsági előírásoknak. Szakszerűtlen használata azonban személyi sérülésekhez és vagyoni károkhoz vezethet.

Az szárítógép első használata előtt olvassa el a kezelési útmutatót. Fontos útmutatásokat ad a szárítógép biztonságára, használatára és karbantartására vonatkozóan. Az útmutatások a felhasználó védelmét és a szárítógép károsodásának megakadályozását szolgálják.

Ha további személyeknek megtanítják a szárítógép kezelését, akkor a biztonsági utasításokat és figyelmeztetéseket is hozzáférhetővé kell tenni számukra, és/vagy el kell nekik magyarázni azokat.

Őrizze meg ezt a használati utasítást és adja azt tovább az esetleges következő tulajdosnoknak.

Rendeltetésszerű használat

- ▶ A szárítógép ipari környezetben való telepítésre készült.
- ▶ A szárítógép kizárólag olyan vízzel kimosott textíliák szárítására alkalmas, amelyeket a gyártó az ápolási címkén szárításra alkalmasnak nyilvánított. Minden más felhasználás veszélyes lehet. A Miele nem felel a nem rendeltetésszerű használatból vagy helytelen kezelésből eredő károkért.
- ▶ Ez a szárítógép nem alkalmas a kültéren történő használatra.
- ▶ Ne telepítse a szárítógépet fagyveszélyes helyiségbe. Már a fagypont körüli hőmérséklet is hátrányosan befolyásolhatja a szárítógép működőképességét. A megengedett szobahőmérséklet 2 °C és 40 °C fok között van.
- ▶ Ha a gépet ipari környezetben üzemeltetik, csak betanított/képzett személyzet vagy szakszemélyzet kezelheti. Ha a gépet nyilvánosan elérhető területen üzemeltetik, az üzemeltetőnek biztosítania kell a gép veszélytelen használatát.
- ▶ Olyan személyek, akik fizikai, érzékelési vagy értelmi képességeik, tapasztalatlanságuk vagy tudatlanságuk miatt nem képesek a szárítógép biztonságos kezelésére, nem használhatják ezt a szárítógépet felelős személy felügyelete vagy útmutatása nélkül.
- ▶ A 8 év alatti gyermekeket tartsa távol a szárítógéptől, kivéve ha állandó felügyelet alatt állnak.
- ▶ 8 év feletti gyermekek csak akkor kezelhetik a szárítógépet felügyelet nélkül, ha úgy elmagyarázták nekik a használatát, hogy biztonságosan tudják kezelni. A gyermekeknek képesnek kell lenniük a helytelen kezelés lehetséges veszélyeinek felismerésére és megértésére.
- ▶ Gyermekeknek nem szabad a szárítógépet felügyelet nélkül tisztítani vagy karbantartani.
- ▶ Ügyeljen azokra a gyermekekre, akik a szárítógép közelében tartózkodnak. Soha ne hagyjon gyermekeket a szárítógéppel játszani.

Biztonsági utasítások és figyelmeztetések

- ▶ Ez a szárítógép nyilvános helyeken is üzemeltethető.
- ▶ A fent felsoroltaktól eltérő alkalmazások rendeltetésellenesek és kizárják a gyártó felelősségét.

Előrelátható hibás használat

- ▶ Ne hajtson végre olyan módosításokat a szárítógépen, amelyeket a Miele nem engedélyezett kifejezetten.
- ▶ Ne támaszkodjon vagy dőljön a szárítógép ajtajának. A szárítógép különben felborulhat, és megsebesítheti magát vagy másokat.
- ▶ Tilos a szárítógépet nagynyomású tisztítóval és vízsugárral tisztítani.
- ▶ Nem időben és nem szakszerűen végrehajtott karbantartás esetén nem zárható ki a teljesítménycsökkenés, a működési zavar és a tűzveszély.
- ▶ A szárítógép közelében ne tároljon vagy használjon benzint, petróleumot vagy egyéb könnyen gyulladó anyagokat. Az ilyen anyagok következtében tűz- és robbanásveszély áll fenn.
- ▶ Vezessen a szárítógéphez tiszta friss levegőt és ne klór-, fluor-, vagy más oldószergőzökkel telített friss levegőt. A klór-, fluor-, vagy más oldószergőzökkel telített friss levegő következtében fenn áll a tűzveszély.
- ▶ Tűzveszély. Ezt a szárítógépet nem szabad vezérelhető dugaszoló aljzaton (pl. időkapcsolón keresztül) üzemeltetni. Ha a szárítógép biztonsági lehűtését megszakítják, fennáll a ruhák öngyulladásának veszélye.
- ▶ Tűzveszély miatt tilos a textíliák szárítása, ha
 - nincsenek kimosva.
 - nincsenek megfelelően kitisztítva, és olaj- vagy zsírtartalmú vagy egyéb szennyeződéseket tartalmaznak (pl. konyhai textíliák vagy kozmetikai kendők olaj-, zsír- és krémmaradványokkal). Nem megfelelően kimosott textíliák esetén öngyulladás miatti tűzveszély áll fenn, amely még a szárítási folyamat befejezése után, a szárítógépen kívül is bekövetkezhet.
 - tűzveszélyes tisztítószerekkel vagy aceton, alkohol, benzin, petróleum, kerozin, folteltávolító, terpentín, viasz, viaszeltávolító vagy vegyi anyagok maradványait tartalmazzák (pl. mopok, felmosók, törlőkendők esetén).
 - hajrögzítő, hajlakk, körömlakklemosó vagy ezekhez hasonló maradványokat tartalmaznak.

Ezért az erősen szennyezett textíliákat különösen alaposan mossa ki: növelje meg a mosószer mennyiségét, és válasszon magas mosási hőmérsékletet. Kétség esetén mossa ki többször a textíliákat.

- ▶ **Figyelmeztetés:** a szárítógépet soha ne kapcsolja ki a szárítási program befejeződése előtt. Kivéve, ha minden darabot azonnal kivesz és úgy teregeti ki, hogy a hőt le tudják adni.

▶ A szárítógépet nem szabad szöszszűrő nélkül, vagy hibás szöszszűrővel üzemeltetni. Működési zavarok léphetnek fel. A szösz eltömíti a légcsatornákat, a fűtést és az elszívócsövet, ami tűzesethez vezethet. A szárítógépet azonnal üzemben kívül kell helyezni, és ki kell cserélni a sérült szöszszűrőt.

Műszaki biztonság

▶ Telepítés előtt ellenőrizze, hogy a szárítógépen vannak-e látható külső sérülések. Sérült szárítógépet nem szabad telepíteni és üzembe helyezni.

▶ Biztonsági okokból (túlmelegedésből eredő tűzveszély) ne használjon hosszabbítókábelt.

▶ A szárítógép elektromos biztonsága csak akkor biztosított, ha előírászerűen beszerelt védővezető-rendszerre csatlakoztatják. Nagyon fontos, hogy ezt az alapvető biztonsági feltételt ellenőrizze, és kétség esetén az épület villamos szerelvényeit szakember felülvizsgálja. A Miele nem vállal felelősséget olyan károkért, amelyeket hiányzó vagy szakadt védővezető okozott.

▶ A szakszerűtlen javítás előre nem látható veszélyekbe sodorhatja a felhasználót, amelyekért a Miele nem vállal felelősséget. Javításokat csak Miele által felhatalmazott szakemberek végezhetnek, különben későbbi károk esetén nem érvényesíthető garanciális igény.

▶ Hibás alkatrészeket csak eredeti Miele pótalkatrészekre szabad kicserélni. Csak ezeknél az alkatrészeknél garantálja a Miele, hogy teljes mértékben teljesülnek a biztonsági követelmények.

▶ Hiba esetén, ill. tisztításnál és ápolásnál a szárítógépet le kell választani a tápfeszültségről. A szárítógép csak akkor van leválasztva a tápfeszültségről, ha

- a hálózati kapcsolat megszakadt
- az épület biztosítékai ki vannak kapcsolva, vagy
- az épület villamos hálózatának olvadóbiztosítékai teljesen ki vannak csavarva.

Lásd a „Telepítés“ fejezet „Elektromos csatlakozás“ szakaszát is.

▶ Ezt a szárítógép nem szabad mobil felállítási helyeken (pl. hajókon) üzemeltetni.

▶ Vegye figyelembe a „Telepítés“, valamint a „Műszaki adatok“ fejezet utasításait is.

▶ A szárítógépet csak akkor szabad üzemeltetni, ha a szellőzővezeték be van szerelve, és a helyiség megfelelő szellőztetése is biztosítva van.

▶ Az elszívócsövet soha nem szabad a következő kéményekre vagy aknákra felszerelni:

- használatban lévő füstgáz-, vagy kipufogógáz-kémények
- Tűzrakó hellyel ellátott, felállítási helyként szolgáló helyiségek szellőztetésére használt aknák
- harmadik felek által használt kémények

Ha a füst vagy a kipufogógáz visszaszivárog, fennáll a mérgezés veszélye.

▶ Rendszeresen ellenőrizze az elszívócső összes alkatrészét (pl. falicső, külső rács, hajlatok, kanyarulatok stb.) légáteresztő képesség és megfelelő működés szempontjából. Szükség esetén végezzen tisztítást. Ha a szösz felgyülemlik az elszívócsőben, megakadályozza a levegő kiáramlását, és ezáltal a szárítógép megfelelő működését.

Biztonsági utasítások és figyelmeztetések

Ha már használatban lévő elszívócső áll rendelkezésre, akkor azt a szárítóra történő telepítés előtt ellenőrizni kell.

▶ A kipufogógáz visszaszivárgásából adódó fulladás- vagy mérgezésveszély áll fenn, ha a gázfűtésű átfolyó vízmelegítő, a gázfűtés, a kéménycsatlakozással ellátott szénkályha, stb. ugyanabba a helyiségbe, lakásba vagy a szomszédos helyiségekbe kerül telepítésre, és a vákuum 4 Pa, vagy annál nagyobb.

A következő intézkedések végrehajtásával megfelelő helyiségzellőzést biztosíthat, mellyel elkerülheti a felállítási helyiségben a vákuum kialakulását (példák):

- Szereljen be nem zárható szellőzőnyílásokat a külső falba.
- Használjon ablakkapcsolókat, hogy a szárítógépet csak nyitott ablak esetén lehessen bekapcsolni.

A veszélytelen üzemeltetést, valamint a 4 Pa vagy nagyobb vákuum kialakulásának megakadályozását minden esetben kéményseprővel ellenőriztesse.

▶ Több szárítógép egyetlen gyűjtő elszívócsőre történő csatlakoztatás esetén szárítógépenként egy visszacsapó szelepet kell szerelni közvetlenül a gyűjtővezetékre.

Ennek figyelmen kívül hagyása károsíthatja a szárítógépet, valamint a készülék elektronikus biztonságát is hátrányosan befolyásolhatja.

▶ A hálózati csatlakozódugó hozzáférhetőségét mindig biztosítani kell, hogy a szárítógépet le lehessen választani a tápfeszültségről.

▶ Fixen bekötött csatlakozás esetén annak a villamos hálózatba szerelt kapcsolónak, mely minden pólust leválaszt a hálózatról, mindig hozzáférhetőnek kell lennie, hogy a szárítógépet le lehessen választani a tápfeszültségről.

▶ A szárítógép alsó felülete és a padló közötti légrést nem szabad lábazati szegéllyel, hosszú szálú szőnyegpadlóval stb. lecsökkenteni.

▶ A betöltőajtó nyitási útjába nem szabad zárható ajtót, tolóajtót vagy szemből rácsapódó ajtót szerelni.

▶ Amennyiben a csatlakozókábel sérült, akkor azt a Miele által felhatalmazott szakembernek kell kicserélnie a felhasználó veszélyeztetésének elkerülése érdekében.

Gázüzemű szárítógépek

▶ Hiba esetén vagy tisztítás és ápolás során a gáz kézi elzárószelepnek és a gázmérőnél az elzáróberendezésnek zárva kell lennie.

▶ Az üzembe helyezési, karbantartási, átépítési és javítási munkálatok lezárása előtt ellenőrizni kell az összes gázvezető alkatrész tömítettségét, a kézi elzárószeleptől kezdve egészen az égőfej fúvókájáig. Különösen ügyelni kell a gázszelep mérőcsonkjaira és égőire. Az ellenőrzést bekapcsolt és kikapcsolt égőnél is el kell végezni.

▶ Ellenőrizze évente szemrevételezéssel az épület összes gázvezetékét és gázkészülékét. Ennek során vegye figyelembe az adott ország előírásait.

Elővigyázatossági intézkedések gázszag esetén

- Azonnal oltson el minden lángot.

Biztonsági utasítások és figyelmeztetések

- Azonnal zárja el a helyszíni gázvezető szelepet, a gázmérőnél lévő gázvezető csapot vagy a főcsapot.
- Azonnal nyisson ki minden ajtót és ablakot.
- Ne gyújtson gyufát vagy öngyújtót.
- Ne dohányozzon.
- Nyílt lánggal sohasem lépjen be olyan helyiségekbe, ahol gázszag érezhető.
- Ne folytasson olyan tevékenységet, amely elektromos szikrát vált ki (például elektromos dugó kihúzása vagy elektromos kapcsoló vagy csengő működtetése).
- Ha a gázszag okát úgy sem tudja megtalálni, hogy minden szerelvény el van zárva, hívja azonnal az illetékes gázszolgáltató vállalatot.

Ha további személyeket is betanítanak a készülék kezelésére, akkor ezeket a fontos biztonsági utasításokat és elővigyázatossági intézkedéseket elérhetővé kell tenni a számukra, és/vagy el kell nekik mondani.

Szakszerű használat

- ▶ Minden szárítás után zárja be a betöltőajtót. Így elkerülheti, hogy
 - a gyermekek megpróbáljanak bemászni a gépbe, vagy valamit abban eldugjanak.
 - kisállatok másszanak a gépbe.
- ▶ A szárítógép felállítási helyiségét mindig tartsa por- és szőszmentesen. A beszívott levegőben található szennyeződések kedveznek az eltömődéseknek. Üzemzavar következhet be, és tűzveszély áll fenn.
- ▶ A szárítógépet nem szabad szőszszűrő nélkül, vagy hibás szőszszűrővel üzemeltetni. Működési zavarok léphetnek fel. A szősz eltömíti a légcsatornákat, a fűtést és az elszívócsövet, ami tüzesethez vezethet. A szárítógépet azonnal üzemem kívül kell helyezni, és ki kell cserélni a sérült szőszszűrőt.
- ▶ A szőszszűrőt rendszeresen tisztítani kell.
- ▶ A szárítás során jelentkező működési zavarok elkerülése érdekében:
 - Minden szárítás után tisztítsa meg a szőszszűrő szűrőfelületét.
 - A szőszszűrőt és a légcsatornákat akkor kell külön megtisztítani, ha a kijelzőn megjelenik az erre vonatkozó felszólítás.
- ▶ Távolítsa el minden tárgyat a zsebekből (mint pl. öngyújtó, gyufa).
- ▶ A program a lehűlési fázissal ér végét. Sok program a lehűlési fázissal végződik, annak biztosítására, hogy a ruhadarabok olyan hőmérsékleten maradjanak, amelyen nem károsodnak (pl. a ruhák öngyulladásának elkerülésére). Mindig azonnal és az összes ruhát vegye ki a szárítógépből a program vége után.
- ▶ Öblítőszer vagy hasonló termékeket úgy kell alkalmazni, ahogyan azt az öblítőszer útmutatójában meghatározták.

Biztonsági utasítások és figyelmeztetések

► Nemesacél készülékrészek esetén:

A nemesacél felületek nem érintkezhetnek klór- és nátriumhipoklorid-tartalmú tisztító- és fertőtlenítőszerrel. Ezek a szerek a nemesacélon korróziót válthatnak ki.

Az agresszív klóros fehérítő lúgok gőzei ugyancsak korrozív hatásúak lehetnek.

Ezért ezeknek a szereknek a nyitott tartályait nem szabad a szárítógép közelében tárolni.

Tartozékok

► A tartozékokat csak akkor szabad fel- vagy beszerelni, ha azokat a Miele kifejezetten jóváhagyta. Más alkatrészek fel- vagy beszerelése esetén a garanciára, jótállásra és/vagy termékfelelősségre vonatkozó igények érvényüket veszítik.

 A Miele nem tehető felelőssé azon károkért, amelyek a biztonsági előírások és figyelmeztetések figyelmen kívül hagyásából származnak.

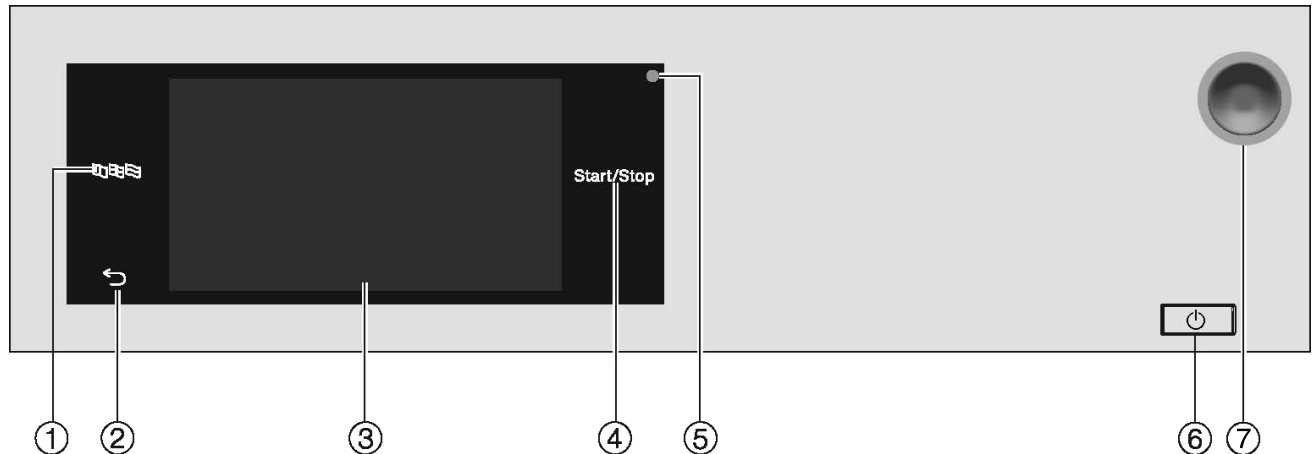

Kezelőpanel



- ① **érintőgomb**
Az aktuális nyelv kezelő által történő kiválasztására
A program vége után a nyelv automatikusan ismét az üzemeltető szintjén beállított nyelvre áll vissza.
- ② **érintőgomb**
Egy szintet visszalép a menüben.
- ③ **Érintőkijelző**
- ④ **Start/Stop érintőgomb**
Elindítja a kiválasztott szárítóprogramot, illetve megszakítja az elindított programot. Ha az érintőgomb villog, el lehet indítani a kiválasztott programot.
- ⑤ **Optikai interfész**
Az ügyfélszolgálat részére
- ⑥ **gomb**
A szárítógép be- és kikapcsolásához. A szárítógép energiatakarékossági okokból automatikusan kikapcsol. A kikapcsolásra módosítható időn belül, a program vége vagy a gyűrdésvédelem után, illetve a bekapcsolás után kerül sor, ha nem történik további működtetés.
- ⑦ **Vészleállító kapcsoló**
Csak vészhelyzet esetén, illetve veszély elhárítására szabad használni. Működtetésekor a gép azonnal kikapcsol, és biztonságos állapotba kerül. A veszély elhárítását követően a kapcsoló újra kioldható, ehhez jobbra el kell forgatni a recés korongot.

A szárítógép kezelése

Érintőgombok és érintőkijelző érintőgombokkal

A , a  és a *Start/Stop* érintőgomb, valamint a kijelzőn lévő érintőgombok ujjal történő érintésre működnek. Minden érintést gombhang erősít meg. A gombhang hangerejét módosíthatja vagy ki is kapcsolhatja (lásd az „Üzemeltetői szint” fejezetet).

Az érintőgombokkal ellátott kezelőpanelt és az érintőkijelzőt hegyes vagy éles tárgyak, mint pl. ceruzák, tollak megkarcolhatják.
Csak az ujaival érjen hozzá a kezelőpanelhez.

Főmenü

A szárítógép bekapcsolását követően a kijelzőn megjelenik a főmenü. A főmenüből juthat el az összes fontos almenübe.

A  érintőgomb megérintésével bármikor visszajuthat a főmenübe. A korábban beállított értékek nem mentődnek el.

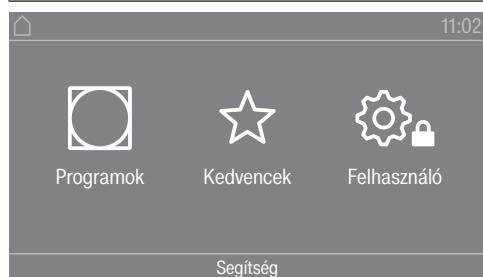

Főmenü

„ Programok” menü

Ebben a menüben a szárítóprogramokat választhatja ki.

„ Kedvencek” menü

Ebben a menüben kiválaszthat 1 kedvenc programot az összesen 12 kedvenc program közül. A Kedvencek menüben található szárítóprogramokat az üzemeltető módosíthatja vagy mentheti el (lásd a(z) „Üzemeltetési szint” fejezet „Kedvenc programok” szakaszát).

„ Felhasználó” menü

Az üzemeltetői szinten a szárítógép elektronikáját hozzáigazíthatja a változó követelményekhez (lásd a(z) „Üzemeltetési szint” fejezetet).

Kezelési példák

Kiválasztási listák

Lapozás a(z) „ Programok” menüben (egyszerű kiválasztás)

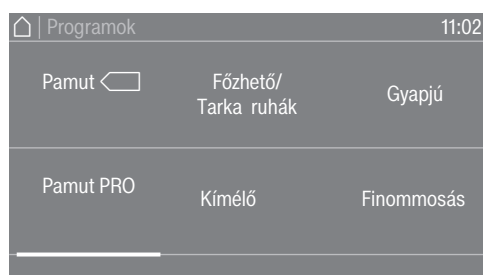

- A menü lapozásához helyezze az ujját az érintőkijelzőre, majd mozgassa jobbra vagy balra.

A kijelző alsó részén található narancssárga gördítősáv mutatja, hogy további választási lehetőségek következnek.

- A kívánt szárítóprogram kiválasztásához érintse meg ujjával a programnevet.

Ekkor a kijelző a választott program alapmenüjébe vált.

„Extrák“ menü (többszörös választás)



Egy vagy több *extra* funkció kiválasztásához, érintse meg ujjával a kívánt *extra* funkciót.

Az aktuálisan kiválasztott *extra* funkciók narancsszínűek. Az adott *extra* funkció törléséhez, érintse meg újra a törölni kívánt *extra* funkciót.

Számértékek beállítása

Egyes menükben számértékeket lehet beállítani. A számértékek beállításához simítson ujjával felfelé vagy lefelé.

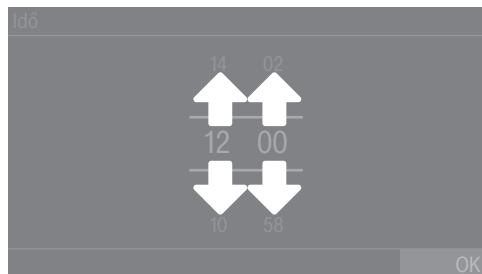

- Helyezze az ujját a módosítandó számjegyre.
- A kívánt számjegy beállításához simítson ujjával felfelé vagy lefelé.
- A beállított számjegy jóváhagyásához érintse meg a(z) OK érintőgombot.

Tanács: Egyes beállításoknál az értéktartomány és a lépésközök függvényében számbillentyűzetten keresztül is beállítható az érték. Ha a számjegyeket csak rövid ideig érinti meg, megjelenik a számbillentyűzet. Amint megtörténik az érvényes érték beállítása, a(z) OK érintőgomb zöldre vált.

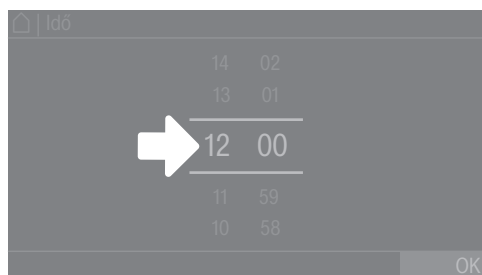

- Érintse meg ujjával röviden a két vonal közötti számjegyeket.

A szárítógép kezelése

Megjelenik a számbillentyűzet.

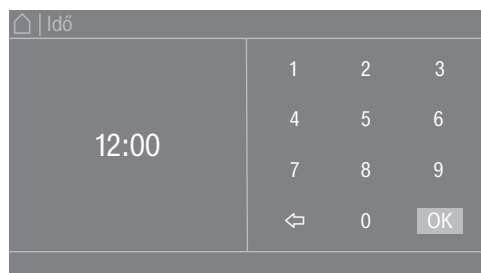

- A számérték megadásához érintse meg a számjegyeket a jobb oldalon, majd erősítse meg a(z) OK érintőgombbal.

Legördülő menü

A legördülő menüben különböző információkat jeleníthet meg (pl. az egyik szárítóprogramhoz).

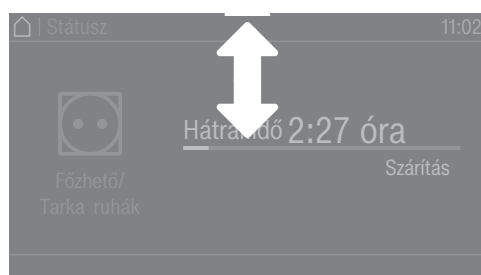

Ha képernyő felső szélén, a kijelző közepén narancsszínű sáv jelenik meg, megjelenítheti a legördülő menüt. Érintse meg a sávot, és húzza az ujját a kijelzőn lefelé.

A legördülő menü bezárásához érintse meg a narancsszínű sávot, és húzza az ujját a kijelzőn felfelé.

Kilépés a menüből

- Az előző képernyőhöz történő visszatéréshez érintse meg a ↵ érintőgombot.

Az eddig bevitt, de a(z) OK gombbal nem jóváhagyott adatokat a rendszer nem menti el.

Súgó megjelenítése

Egyes menüknél megjelenik a(z) Segítség érintőgomb a kijelző alsó sorában.

- Ha további információkra van szüksége az aktuális menüvel kapcsolatban, érintse meg a(z) Segítség érintőgombot.

A kiegészítő információk megjelennek a kijelzőn.

- Az előző képernyőhöz való visszatéréshez érintse meg a ↵ érintőgombot.

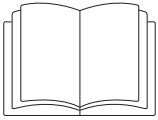

⚠ Helytelen telepítés miatt bekövetkező személyi sérülések vagy anyagi károk.
A szárítógép helytelen telepítése személyi sérüléseket vagy anyagi károkat okozhat.
A szárítógépet megfelelően telepítse az első üzembe helyezés előtt.
Csatlakoztassa a szárítógépet szabályszerűen.
Vegye figyelembe a „Telepítés” című fejezetben megadottakat.

Teljes egészében végezze el az első üzembe helyezést. Az első üzembe helyezés során határozza meg a szárítógép mindennapi üzemeltetéshez szükséges beállításokat. Egyes beállítások csak az első üzembe helyezés során módosíthatók. Ezután ezeket a beállításokat csak a Miele ügyfélszolgálat tudja módosítani.

A beállításokat az „Üzemeltetői szint” fejezet is ismerteti.

A szárítógép bekapcsolása

- Nyomja meg a  gombot.

Megjelenik az üdvözlő képernyő.

A kijelző nyelvének beállítása

Felszólítást kap a kijelző nyelvének beállítására. A nyelvet bármikor átállíthatja (lásd az „Üzemeltetői szint” fejezet „Nyelv” szakaszát).

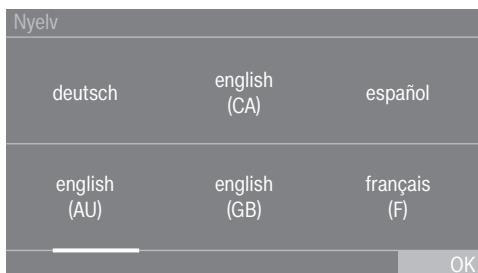

- Simítson az ujjával a kijelzőn balra vagy jobbra, amíg a kívánt nyelv meg nem jelenik.
- Érintse meg ujjával röviden a kívánt nyelvet.

A választott nyelv narancsszínű, és a kijelző a következő beállításra vált.

Figyelmeztetés opcionális külső készülékekre

Az első üzembe helyezés előtt tolja fel az XCI-Box egységet, és/vagy tolja be a kommunikációs modult a szárítógép hátoldalán lévő modulnyílásba. Ehhez a szárítógépet le kell választani a tápfeszültségről. Csak ezt követően kezdje meg az üzembe helyezést.

Megjelenik az opcionális külső hardverrel kapcsolatos figyelmeztetés. Hagyja jóvá a figyelmeztetést az OK érintőgombbal.

A kijelző fényerejének beállítása

Felszólítást kap a kijelző fényerejének beállítására.

Első üzembe helyezés

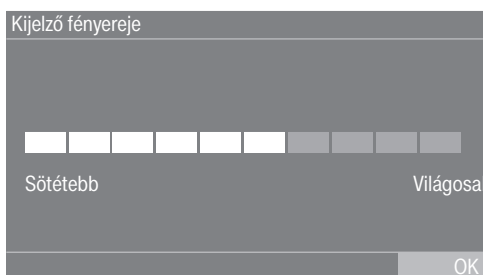

- Érintse meg a szegmenssávot a kívánt fényerőfokozatnál.

A kívánt fényerőfokozatot a szegmenssáv hossza jelzi.

- Hagyja jóvá a(z) OK érintőgombbal.

A kijelző a következő beállításra vált.

Dátum beállítása

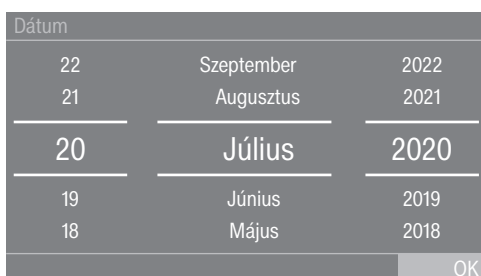

- Helyezze az ujját a módosítandó értékre, majd mozgassa felfelé vagy lefelé.

- Ha minden értéket beállított, hagyja jóvá a bevitt a(z) OK érintőgombbal.

Ekkor a kijelző a következő beállításra vált.

Idő beállítása

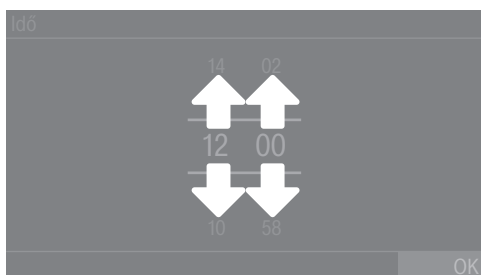

- Helyezze az ujját a módosítandó számra, majd mozgassa felfelé vagy lefelé.

- Hagyja jóvá a(z) OK érintőgombbal.

A kijelző a következő beállításra vált.

Programcsomagok kiválasztása

Különböző programokat választhat ki a programcsomagokból. A már aktív programokat narancsszín jelöli.

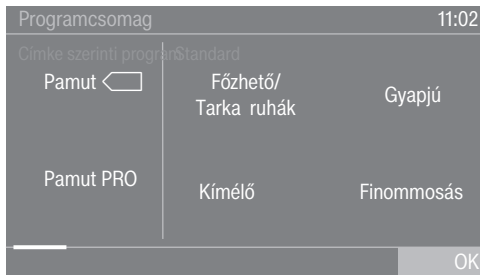

- Simítson az ujjával balra, amíg meg nem jelenik a következő, nem narancsszínnel jelölt program.

- Érintse meg az aktiválandó programot.

A kiválasztott program most már aktív és narancsszínű.

Szükség esetén további programokat választhat ki.

- Ha nem szeretne további programot kiválasztani, hagyja jóvá az OK érintőgombbal.

A kijelző a következő beállításra vált.

Tanács: Ha újra megérinti a program érintőgombját, deaktiválhatja a kiválasztott programot. Kivétel: a(z) Pamut  és a(z) Pamut PRO programot nem lehet deaktiválni.

Érmebedobó beállítása

Ha érmebedobót szeretne beállítani, olvassa el a(z) „Üzemeltetési szint“ fejezet „Érmebedobó berendezés“ szakaszát. A beállítások csak az első üzembe helyezés során végezhetőek el. Ha később módosítani szeretné a beállításokat, tájékozódjon a Miele ügyfélszolgálatánál.

Ha nem akar érmebedobót beállítani, átugorhatja az érmebedobó beállítását.

Az érmebedobó beállításának átugrása

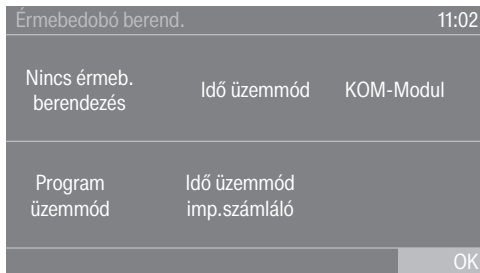

- Érintse meg a(z) Nincs érmeb. berendezés érintőgombot.

- Hagyja jóvá a(z) OK gombbal.

A kijelző a következő beállításra vált.

Az első üzembe helyezés befejezése

Az első üzembe helyezés akkor fejeződik be, ha egy 10 percnél hosszabb programot teljesen lefuttatott.

Ha az első szárítóprogram elindítása előtt megszakad az áramellátás (pl. a  gombbal történő kikapcsolás miatt), akkor az első üzembe helyezés még egyszer elvégezhető. Ha lefutott egy 10 percnél hosszabb szárítóprogram, nem kerül sor az első üzembe helyezés megismétlésére.

Első üzembe helyezés

- Érintse meg a főmenüben a(z)  Programok érintőgombot.

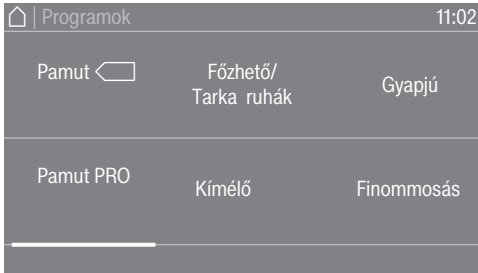

- Simítsa az ujjával balra, amíg meg nem jelenik a(z) Idővezérelt program hideg program.

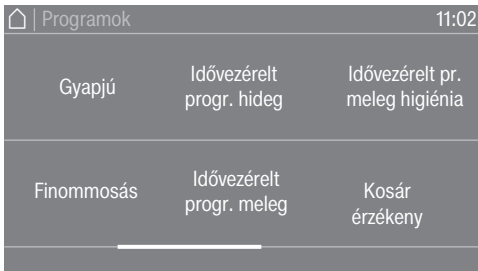

- Érintse meg a(z) Idővezérelt program hideg programot.

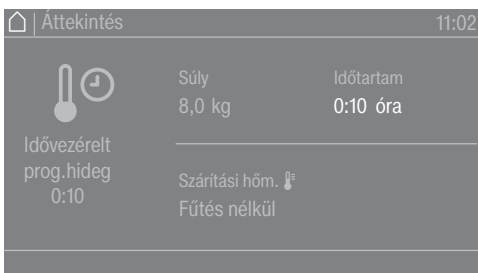

- Érintse meg a(z) Időtartam érintőgombot.
- Helyezze az ujját a módosítandó számra, majd mozgassa felfelé vagy lefelé.



- Válasszon 10 perces időtartamot.
- Hagyja jóvá a(z) OK gombbal.
- Érintse meg a villogó Start/Stop érintőgombot.

A szárítógép a program vége után készen áll a szárításra.

1. A helyes textilápolás figyelembe vétele

Mosás

Az erősen szennyezett textíliákat különösen alaposan mossa ki. Használjon elegendő mosószert, és válasszon magas mosási hőmérsékletet. Kétség esetén mossa ki többször a textíliákat.

Az új és színes textíliákat különösen alaposan és külön mossa ki. Ezeket a textíliákat ne szárítsa együtt világos textíliákkal. Ezek a textíliák a szárításkor engedhetik a színüket (a szárítógép műanyag alkatrészeit is megfoghatják). Hasonlóképpen, a textíliákon más színű szöszök tapadhatnak meg.







Szárítás

 A ruhákban maradt idegen tárgyak károkat okozhatnak.
A ruhákban maradt idegen tárgyak megolvadhatnak, megéghetnek vagy felrobbanhatnak.
Távolítsa el az idegen tárgyakat (pl. mosószer-adagoló poharat, öngyújtót stb.) a ruhák közül.

 A helytelen használat és kezelés tűzveszélyes lehet.
A ruha meggyulladhat, és tönkre teheti a szárítót, valamint a körülötte lévő helyiséget.
Olvassa el és kövesse a „Biztonsági utasítások és figyelmeztetések“ fejezetet.

- Ellenőrizze, hogy a ruhák varrásai kifogástalan állapotban vannak-e. Így elkerülheti, hogy a ruhák töltete kiessen, ami tűzesethez vezethet.
- Melltartóknál a kibomlott merevítőt varrja vissza vagy távolítsa el.

Kezelési jelképek

Szárítás	
	normál/magasabb hőmérséklet
	csökkentett hőmérséklet*
* Válassza ki a(z) Kímélő extra funkciót.	
	gépben nem szárítható
Vasalás és mángorlás	
	nagyon forró
	forró
	meleg
	nem vasalható/mángorolható

Szárítás

2. A szárítógép betöltése

Ruha töltése a szárítógépbe

A textíliák károsodhatnak.

Betöltés előtt először olvassa el a „A helyes textilápolás figyelembe vétele“ c. 1. fejezetet.



- Nyissa ki az ajtót.
- Töltse be a ruhát a szárítógépbe.

Károsodás veszélye a ruha becsípődése miatt.

A textíliák az ajtó bezárásakor becsípődhetnek, és károsodhatnak.

A bezárásakor ügyeljen arra, hogy ne csípődjenek be ruhadarabok az ajtónyílásba.

Ne töltse túl a dobot. A ruha elhasználódhat, és a szárítási eredmény gyengébb lehet. Ezenkívül erősebb gyűrődésképződéssel kell számolnia.

Az ajtó bezárása

⚠ Károsodás becsípődés miatt.

A textíliák az ajtó bezárásakor becsípődés miatt károsodhatnak.

Az ajtó bezárásakor ügyeljen arra, hogy ne csípődjenek be ruhadarabok az ajtónyílásba.

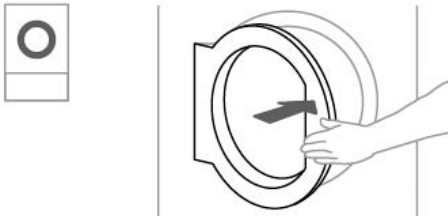

- Kis lendülettel zárja be az ajtót.

3. Programválasztás

A szárítógép bekapcsolása

- Nyomja meg a  gombot.

Megjelenik az üdvözlő képernyő.

Különböző lehetőségek vannak a szárítóprogram főmenüből történő kiválasztására.

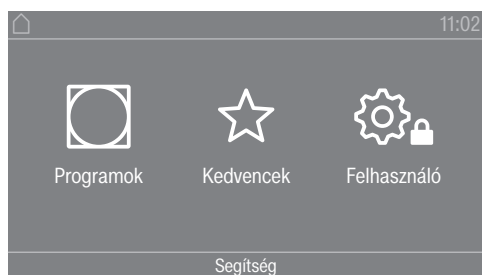

- Érintse meg a(z)  Programok érintőgombot.

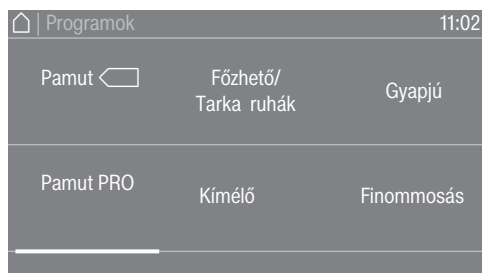

- Simítson az ujjával balra, amíg meg nem jelenik a kívánt program.
- Érintse meg a program érintőgombját.

A kijelző átvált a szárítóprogram alapmenüjére.

Alternatív lehetőségként a programot a kedvenceket tartalmazó listából is kiválaszthatja. A ☆Kedvencek menüpontban előre beállított programok az üzemeltetői szinten keresztül módosíthatók.

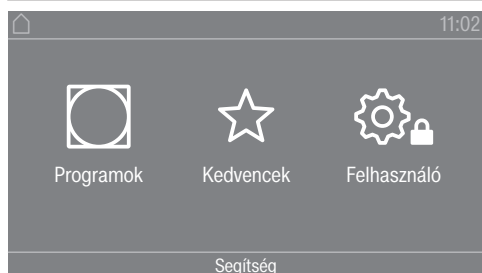

- Érintse meg a(z)  Kedvencek érintőgombot.



- Simítson az ujjával balra, amíg meg nem jelenik a kívánt program.
- Érintse meg a kívánt program érintőgombját.

A kijelző átvált a szárítóprogram alapmenüjére.

Szárítás

4. A programbeállítás kiválasztása

A szárítási fokozat kiválasztása

Az előre beállított szárítási fokozatot sok program esetén megváltoztathatja. A programtól függően különböző szárítási fokozatot választhat ki.

Extrák kiválasztása

A szárítóprogramok különböző extra funkciókkal egészíthetők ki. Bizonyos extra funkciók csak meghatározott szárítóprogramoknál választhatók ki.



- Érintse meg a(z) Extrák érintőgombot.

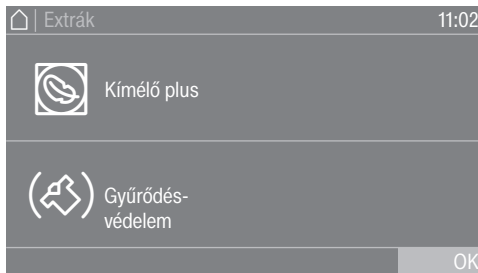

- Érintse meg a kívánt extra funkció érintőgombját.
- Csak akkor hagyja jóvá a(z) OK érintőgombbal, ha az a kijelzőn megjelenik.

A kívánt extra funkció szimbóluma (☺) vagy (☹) világít.

☺ Kímélő plusz

Az érzékeny textíliákat a készülék alacsonyabb mechanikával (kevesebb dobfordulattal) szárítja.

☹ Gyűrődésvédelem

A dob a program vége után, a kiválasztott programtól függően, speciális ritmusban forog. A forgás segít a program vége után a gyűrődések megakadályozásában.

A gyűrődésvédelem gyárilag ki van kapcsolva. A gyűrődésvédelem az üzemeltetői szinten kapcsolható be különböző, akár 12 óráig terjedő időtartamokra. Ezt a beállítást az üzemeltetői szinten a következő menüben találja: Folyamattechnológia/Gyűrődés- védelem.

5. Programindítás

Érmebedobó (opcionális)

Ha van érmebedobó, figyelje a kijelzőn a fizetésre vonatkozó felszólítást.

A bedobott érme elvesztésének lehetősége a betöltőajtó kinyitása, ill. a program megszakítása esetén.

Beállítástól függően, a betöltőajtó kinyitása, ill. a program megszakítása esetén elveszhet a bedobott érme.

A program elindítása után ne nyissa ki az ajtót.

A már futó szárítóprogramot ne szakítsa meg.

Programindítás

Pulzál a *Start/Stop* érintőgomb, ha el lehet indítani a programot.

- Érintse meg a *Start/Stop* érintőgombot.

Ha késleltetett indítási időt választott ki, az a kijelzőn is látható.

A késleltetett indítás lejártá után vagy azonnal az indítás után a szárítóprogram elindul. A program hátralévő ideje megjelenik a kijelzőn.

Aktuális programparaméterek megtekintése

A program futása alatt a legördülő menün keresztül megtekintheti az aktuális szárítóprogram paramétereit (pl. a szárítási fokozatot, a töltési súlyt, a kiválasztott extra funkciókat, a szárítási hőmérsékletet).

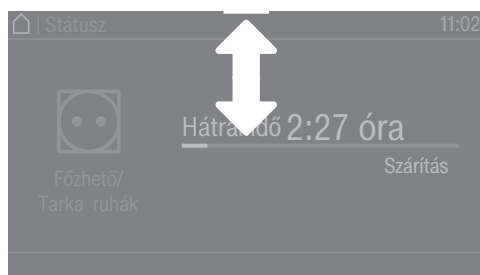

- A legördülő menü megnyitásához simítson az ujjával felülről lefelé, miközben fut a program.

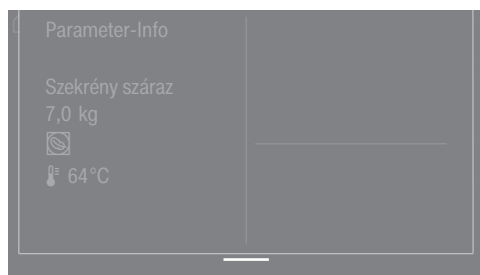

A legördülő menüben megjelennek a szárítóprogram paramétereit.

- A legördülő menü bezárásához simítson az ujjával alulról felfelé.

Program időtartama/maradék idő előrejelzése

A program időtartama a ruhák mennyiségétől, fajtájától és maradéknedvesség-tartalmától, valamint a vízkeménységtől függ. Ezért a szárításifokozat-programok kijelzett időtartama módosulhat vagy ugrásszerűen megváltozhat. A szárítógép tanulásra képes elektronikája igazodik a paraméterekhez a szárítóprogram futása során. A kijelzett programidőtartam egyre pontosabb lesz.

Szárítás

A programok első használata során a kijelzett idő részben jelentősen eltér a szárítás valós hátralévő idejétől. Az előrejelzett és az elért idő közötti különbség egyre csökken, ahogy gyakrabban lefuttatják a programot. Ha ugyanazzal a programmal különböző töltési mennyiségeket szárítanak, a hátralévő idő kijelzése csak körülbelüli időt mutat.

A program vége

A program vége

Röviddel a program vége előtt a készülék lehűti a ruhát. A lehülési fázist a(z) Vége/Hűtés üzenet jelzi a kijelzőn. A ruhákat ki lehet venni.

A lehülési fázis vége és a szárítóprogram teljes befejezés után megjelenik a(z) Program vége üzenet.

A szárítógép a program végén, a beállított idő letelte után automatikusan kikapcsol.

Ha a kiválasztotta a(z) Gyűrődés- védelem (☞)* extra funkciót, akkor a dob a program vége után bizonyos időközönként megfordul. Ezáltal csökkenthetők a gyűrődések, ha a ruhát nem veszi ki egyből a készülékből.

* A gyűrődésvédelem gyárilag ki van kapcsolva és az üzemeltetői szinten aktiválható.

Ruhák kivétele

- Nyissa ki az ajtót.
- Mindig teljesen ürítse ki a dobot.

A benne maradó ruhák túlszárítás miatt károsodhatnak. Mindig vegye ki az összes ruhát a dobból.

- A  gomb megnyomásával kapcsolja ki a szárítógépet.

Ápolási utasítások

Ez a szárítógép rendszeres karbantartást igényel, különösen folyamatos üzemeltetés esetén. Vegye figyelembe a „Tisztítás és ápolás“ fejezetet.

Időzítő

Az időzítő beállításának előfeltétele

A(z) Késleltetett indítás funkciót aktiválni kell a(z) Üzemeltetési szint Használat / Kijelzés menüjében, hogy ki lehessen választani a(z) Indítás funkciót. A(z) Indítás segítségével kiválaszthatja a program késleltetési idejét, a program indításának vagy a program végének idejét.

Az Időzítő beállítása

- Érintse meg a(z) Indítás érintőgombot.
- Válassza ki a(z) Vége, a(z) Indítás vagy a(z) Indítás opciót.
- Állítsa be az órát és a percet, majd nyugtázza a(z) OK érintőgombbal.

A szösszűrő tisztítása

⚠ Tűzveszély a szárítógép szösszűrő nélkül történő üzemeltetése miatt.

A szárítógép szösszűrő nélkül történő üzemeltetése során eltömődhetnek és kigyulladhatnak a légcsatornák, a fűtés és az elszívócső.

Tilos a szösszűrőt tisztításhoz kivenni.

Soha ne üzemeltesse a szárítógépet a beépített szösszűrő nélkül.

A megsérült szösszűrőt azonnal cserélje ki.

A szösszűrő felfogja a keletkező szösszöket. A szösszűrőt minden munkanap alatt legalább 1-szer meg kell tisztítani, valamint akkor is, ha az erre vonatkozó üzenet megjelenik a kijelzőn. Ha sok a szövetszál-lerakódás, naponta többször is meg kell tisztítani a szösszűrőt.

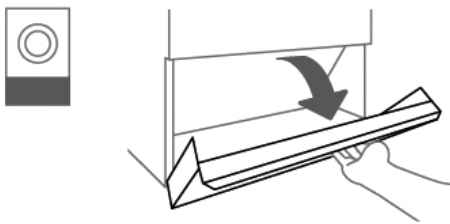

- Nyissa ki a szösszűrőfedelelet.

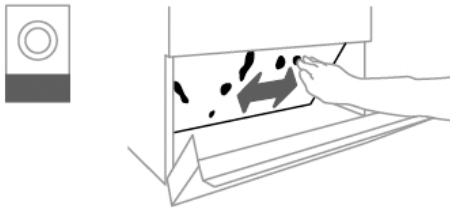

- Kézszel szedje le a szösszöket a szösszűrőről.

A tisztításhoz ne használjon hegyes vagy éles tárgyakat.

Ellenkező esetben megsérülhet a szösszűrő.

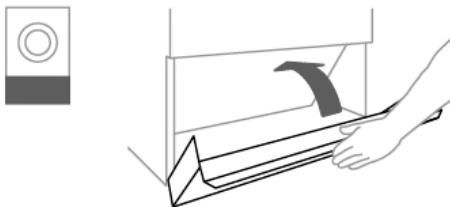

- A szösszűrő tisztítása után zárja be a szösszűrő fedelét.

Tisztítás és ápolás

A dob és a ház külső oldalának tisztítása

⚠ Elektromos áramütés miatti életveszély.

A feszültségellátásról nem teljes mértékben leválasztott szárítógépet nem szabad tisztítani vagy karbantartani.

Tisztítás vagy karbantartás előtt mindig kapcsolja ki a szárítógépet a kivitelező által kialakított főkapcsolón keresztül.

A szárítógépet nem szabad nagynyomású tisztítóval és vízsugárral tisztítani.

- A szárítógép burkolatát, a kezelőpanelt és a műanyag részeket csak **enyhe** tisztítószerrel vagy puha, nedves kendővel tisztítsa, majd törölje szárazra. Tisztítást követően dörzsölje szárazra a megtisztított részeket.

A szárítógép tisztításához nem használható súrolószer.

- Keményített textíliák szárítása után a dobot egy puha, nedves törölkendővel törölje ki.
- Ellenőrizze a tömítéseket.
- Ellenőrizze a betöltőajtó és a szösszűrő fedél zárjait.

A légbeszívó nyílás a szárítógép hátoldalán található.

A légbefúvó nyílást semmi esetre sem szabad elzárni, vagy tárgyakkal eltakarni.

Tartsa szössz- és szálmentesen a szárítógép környezetét, különösen a légbevezető nyílásokat.

Kapcsolat üzemzavar esetén

Az olyan meghibásodások esetén, amelyet saját maga nem tud elhárítani, kérjük értesítse Miele szakkereskedőjét vagy a Miele gyári vevőszolgálatát.

A Miele vevőszolgálatának telefonszámát ennek a dokumentumnak a végén találja.
--

A vevőszolgálatnak adja meg a készüléke modellmegnevezését és gyártási számát. Mindkét adatot a típustáblán találja meg.

Utólag vásárolható tartozékok

Jelen szárítógéphez tartozékokat a Miele szakkereskedőjénél vagy a Miele vevőszolgálatán vásárolhat.

Beszereles

Telepítési feltételek

A szárítógépet csak a Miele Ügyfélszolgálat, vagy egy arra feljogosított szakkereskedő telepítheti és veheti üzembe.

- ▶ A szárítógépet az érvényes szabályokkal és szabványokkal összhangban kell telepíteni.
- ▶ Csak kielégítően szellőztetett és fagyásveszélynek ki nem tett helyiségekben üzemeltesse a szárítógépet.

Általános üzemeltetési feltételek

Ezt a szárítógépet kizárólag ipari alkalmazásra tervezték, és csak beltérben üzemeltethető.

A szárítógépet nem szabad fagyveszélyes helyiségben telepíteni.

A felállítási hely kialakításától függően hangátvitel vagy rezgés léphet fel.

Tanács: Szigorúbb zajvédelmi követelmények esetén kérjen szakvéleményt a készülék felállítási helyének zajvédelméről.

Szállítás

A szárítógépet nem szabad raklap nélkül szállítani.

A szállítást mindig megfelelő szállítási segédeszközökkel kell elvégezni.

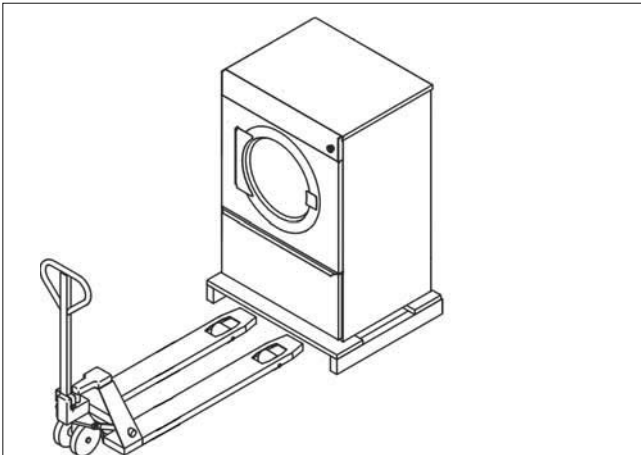

A felállítási helyen megfelelő emelőeszkővel kell leemelni a szárítógépet a raklapról.

A szárítógép felállítása

- Teljesen egyenes, vízszintes és szilárd, a megadott talajterhelésnek ellenálló felületen állítsa fel a szárítógépet.

A szárítógép miatt bekövetkező padlóterhelés pontszerű terhelésként hat a csavarható lábak területén a felállítási felületre. Alapozásra nincs szükség. A padló egyenetlenségeit vízszint ki kell egyenlíteni.

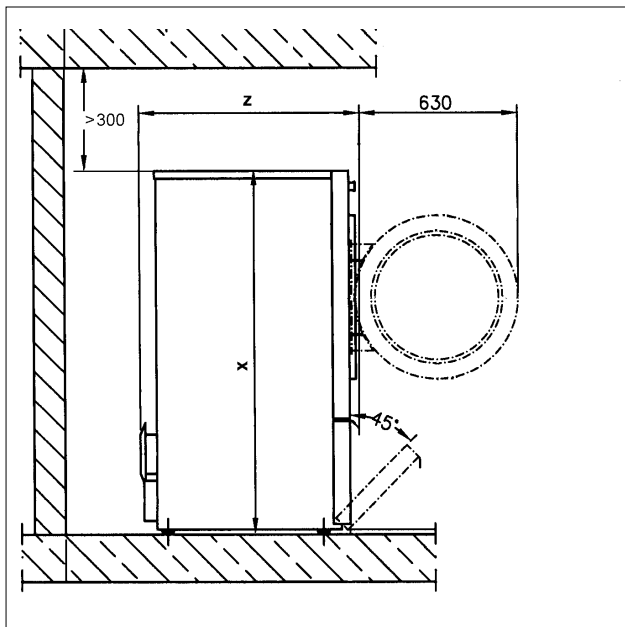
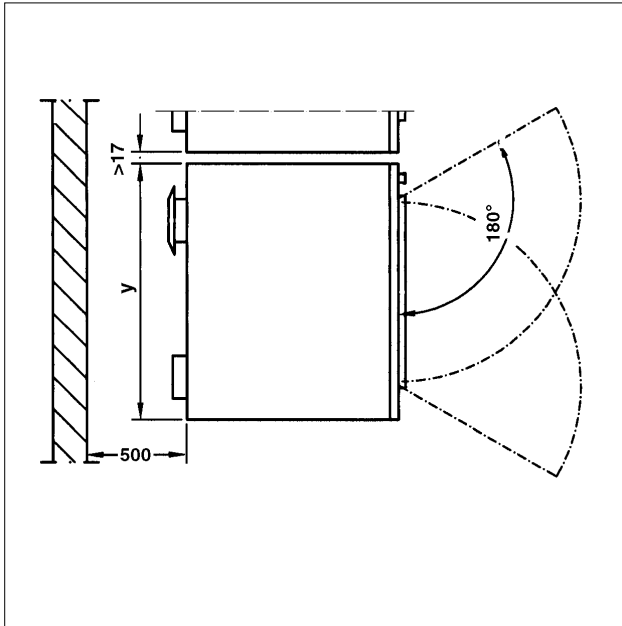

	PDR 514/518/522/914/918/922	PDR 528/544/928/944
x	1 400 mm	1 640 mm
y	906 mm	1 206 mm
z	PDR 514/914: 852 mm PDR 518/918: 1 035 mm PDR 522/922: 1 164 mm	PDR 528/928: 1 018 mm PDR 544/944: 1 384 mm

- A későbbi karbantartás megkönnyítése érdekében legalább 500 mm széles karbantartási folyosót kell kialakítani a készülék mögött, amelynek mindig hozzáférhetőnek kell lennie. A gép nem lehet a megadottnál kisebb távolságra a falaktól.
- A csavarható lábak beállításával állítsa vízszintbe a szárítógépet. A helyes beállításhoz használjon vízmértéket.

Beszereelés

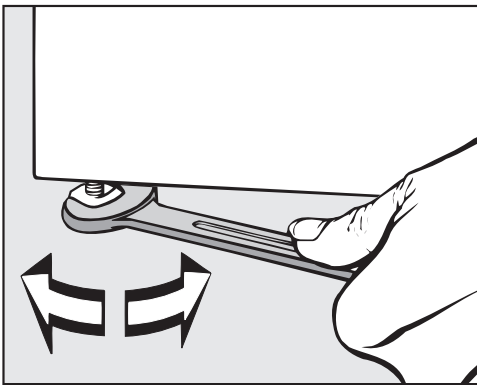

- A beállítás után egy franciakulccsal húzza meg a csavarható lábakon lévő anyákat a padlólemezhez képest.

Rögzítés

- A szárítógép helyzetének rögzítése érdekében a mellékelt szorítólemezekkel a lábknál a padlóban rögzíteni lehet a készüléket.

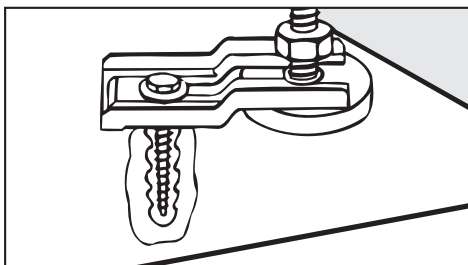

A mellékelt rögzítőanyagok a betonpadlóban való tiplis rögzítésre vannak kialakítva. Ha a felállítási helyen más padló szerkezet van, a rögzítőanyagokat külön meg kell rendelni.

Elektromos csatlakozás

Az elektromos csatlakoztatást elektrotechnikai szakembernek kell elvégeznie.

- ▶ A készüléket csak a nemzeti törvényeknek, rendeletnek és irányelveknek, valamint a helyi rendelkezéseknek és szabályoknak megfelelően kialakított elektromos berendezéshez szabad csatlakoztatni. Emellett figyelembe kell venni az illetékes energiaszolgáltatók és biztosítók előírásait, a balesetvédelmi előírásokat, valamint az elismert műszaki szabályokat.
- ▶ A szárítógép megbízható és biztonságos működése csak akkor szavatolt, ha a készülék a nyilvános villamos hálózatra van csatlakoztatva.

A szükséges hálózati feszültség, a teljesítményfelvétel és a biztosítékra vonatkozó előírások a mosógép típusábráján található. Az elektromos csatlakoztatás előtt győződjön meg arról, hogy a hálózati feszültség megegyezik az típusábrán megadott feszültségértékekkel!

Eltérő feszültségértékek esetén fennáll a veszélye annak, hogy a szárítógép a túl nagy csatlakozási feszültség miatt károsodik.

► Ha az adattáblán több feszültségérték van megadva, akkor a szárítógép átkapcsolható az adott bemeneti feszültségre. Az átkapcsolást csak az engedéllyel rendelkező szakkereskedő vagy a Miele Ügyfélszolgálat végezheti el. Átkapcsolás esetén a kapcsolási rajz át-huzalozási utasításait figyelembe kell venni.

A szárítógépet vagy fix bekötéssel, vagy pedig az IEC 60309-1 szabvány szerinti dugós csatlakozón keresztül lehet csatlakoztatni. Fix bekötéshez a felállítási helyen egy minden pólust megszakító hálózati megszakítót kell telepíteni.

Hálózati megszakítónak számítanak a több mint 3 mm-es érintkező nyitású kapcsolók. Ide tartoznak pl. a kismegszakítók, biztosítók és mágneskapcsolók (IEC/EN 60947).

A hálózati megszakítót (beleértve a dugós csatlakozót is) védeni kell az akaratlan és jogosulatlan bekapcsolás ellen, ha az állandó megszakítás nem minden elérési helyről felügyelhető.

Tanács: A szárítógép csatlakoztatásánál részesítse előnyben a dugós csatlakozást, hogy a villamos biztonsági ellenőrzéseket egyszerűbben el lehessen végezni (pl. karbantartás vagy javítás során).

► Nem szabad a szárítógépet automatikusan lekapcsoló berendezéseket felszerelni (pl. kapcsoló órákat).

Az elektromos csatlakozás elvégzését követően ellenőrizze a ventilátorkerék forgásirányát. Az óramutató járásával megegyező irányba kell forognia. Cserélje meg a hálózati kapocs két fázisát, ha a ventilátorkerék az óramutató járásával ellentétes irányba forog.

► Amennyiben a helyi előírások szerint hibaáram-védőkapcsolót (RCD) kell beszerezni, akkor kötelezően B típusú hibaáram-védőkapcsolót (minden áramra érzékeny) kell használni.

Bevezetett levegő/elhasznált levegő

A szárítógépet csak akkor szabad üzemeltetni, ha csatlakoztatva van az elszívócső, és a helyiség megfelelő szellőztetése is biztosított (lásd: telepítési útmutató).

Gőzcsatlakoztatás (kizárólag gőzfűtésű változatok esetén)

A gőzcsatlakoztatást csak engedélyezett szerelő végezheti. Vegye figyelembe a mellékelt telepítési útmutatót, fontos a gőzcsatlakozáshoz.

Forró víz bekötés (forróvízzel fűtött változatok esetén)

A forró víz bekötését csak engedélyezett szerelő végezheti.

Vegye figyelembe a telepítési útmutatót, fontos a forró víz bekötéséhez.

Elzárócsap igénye esetén azt kivitelezéskor kell felszerelni.

Gázcsatlakozás (csak gázüzemű változatok esetén)

A gázcsatlakoztatást csak engedélyezett szerelő végezheti el, az országspecifikus előírások betartásával (lásd: telepítési útmutató).

A túl alacsony átfolyási mennyiség miatt a megadott fűtési teljesítmény esetén gázdugalj használata nem megengedett.

A gázfűtés gyárilag a gép hátoldalán elhelyezett matricán megadott gáztechnikai adatok szerint vannak beállítva.

Beszereelés

A gázcsalád cseréjekor az ügyfélszolgálatától igényelni kell egy átépítő készletet (meg kell adni a géptípust, a gépszámot, valamint a gázcsaládot, a gázcsoportot, a hálózati gáznyomást, és azt az országot, ahol a gépet felállítják). Vegye figyelembe a telepítési útmutatót. Ezt az átállítást csak engedélyezett szakember végezheti.

 Ha a szárítógépet a teljes külső burkolat nélkül használja fennáll az áramütés és a sérülés veszélye.

Leszerelt külső burkolat esetén hozzáférhetővé válnak az áram alatt álló és forgó gépelemek.

A szárítógép felállítását követően győződjön meg arról, hogy ismét teljesen fel vannak szerelve a levehető külső burkolat elemei.

► A tartozékokat csak akkor szabad fel- vagy beszerezni, ha azt a Miele kifejezetten jóváhagyta. Amennyiben más alkatrészek kerülnek fel- vagy beszerelésre, akkor a garanciára, jótállásra és/vagy termékfelelősségre vonatkozó igények érvényüket veszítik.

XCI-Box

Az opcionálisan kapható XCI-Box egységgel a Miele és más gyártók külső hardverei rácsatlakoztathatók a Miele Professional készülékre. Külső hardver például az érmebedobó, a csúcsterhelés-szabályozó berendezés, a nyomásérzékelő vagy a külső szellőzőcsap-pantyú.

Az XCI-Box áramellátását a Miele Professional készülék biztosítja hálózati feszültséggel.

XKM3200

Az opcionálisan kapható Miele kommunikációs egységgel Ethernet vagy Wi-Fi-szabvány szerint működő adatkapcsolat hozható létre a Miele Professional készülék és valamilyen adatfeldolgozó készülék között.

A kommunikációs modul kizárólag ipari használatra készült, és közvetlenül a Miele Professional készülék látja el hálózati feszültséggel. További hálózati csatlakoztatásra nincs szükség. A kommunikációs modulból kivezetett Ethernet csatlakozó megfelel az EN 60950 szerinti biztonsági törpefeszültségnek (SELV). A csatlakoztatott külső készülékeknek is meg kell felelniük a SELV-előírásoknak.

Adatvédelem és adatbiztonság

A hálózati funkció aktiválását és a készülék internetre való csatlakoztatását követően a készülék elküldi a következő adatokat a Miele Cloud szolgáltatásnak:

- a készülék gyártási száma
- a készülék típusa és műszaki felszereltsége
- a készülék állapota
- a készülék szoftververziójával kapcsolatos információk

Ezeket az adatokat először nem rendeljük hozzá adott felhasználóhoz és nem is tároljuk el tartósan. Csak ha a készüléket összekapcsolja valamely felhasználóval, mentjük el tartósan és rendeljük hozzá specifikusan az adatokat. Az adatátvitel és -kezelés a Miele magas biztonsági szintjének megfelelően történik.

Hálózati konfiguráció gyári beállítása

A kommunikációs modul, ill. a beépített Wi-Fi-modul összes beállítását visszaállíthatja a gyári beállításokra. Ha a készüléket ártalmatlanítja, eladja, vagy használt készüléket helyez üzembe, állítsa vissza a hálózati konfigurációt. Csak így biztosítható, hogy minden személyes adatot eltávolítson, illetve az előző tulajdonos ne férhessen hozzá a készülékhez.

Szerzői jogok és licenck

A kommunikációs modul kezeléséhez és vezérléséhez a Miele saját vagy külső szoftvereket használ, amelyek nem tartoznak az úgynevezett nyílt forráskódú licenccfeltételek alá. Ezek a szoftverek/szoftverkomponensek szerzői jogi védelem alatt állnak. Tartsa tiszteltben a Miele és a harmadik felek szerzői jogait.

Utólag vásárolható tartozék

Továbbá a jelen kommunikációs modul olyan szoftverkomponenseket tartalmaz, amelyek a nyílt forráskódú licencfeltételek mellett kerülnek továbbadásra. Ezeket a nyílt forráskódú komponenseket a hozzájuk tartozó szerzői jogi nyilatkozatokkal, a mindenkori érvényes licencfeltételek másolatával, valamint adott esetben további információkkal együtt helyben, IP-címmel (<https://<ip-cím>/Licenses>) kérdezheti le webböngészőn keresztül. A nyílt forráskódú licencfeltételek ott feltüntetett felelősségi és jótállási szabályozásai csak a mindenkori jogtulajdonosokkal összefüggésben érvényesek.

Érmebedobó berendezés

A számítógép opcionálisan érmebedobó berendezéssel is vezérelhető (pl. nyilvános önkiszolgáló mosodákban). Utólag vásárolható tartozékként a készpénzmentes fizetési forgalom számára kártyaolvasók, valamint mechanikus vagy elektronikus érmeellenőrzők állnak rendelkezésre az egyedi célcsoportok számára.

A csatlakoztatáshoz szükséges programozást csak a Miele vevőszolgálat vagy a Miele szakkereskedők végezhetik el. Az érmebedobó készülék csatlakoztatásához nincs szükség külső áramellátásra.

Az üzemeltetői szint megnyitása

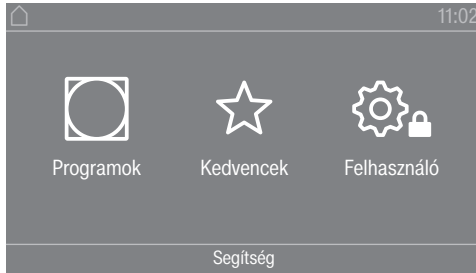

A  érintőgomb megérintésével az Üzemeltetői szint menübe jut.

Hozzáférés kóddal

Az üzemeltetői szintet kóddal kell megnyitni.

Gyári beállítás: a kód: **000**.

Kód változtatása

Az üzemeltetői szint hozzáférési kódját megváltoztathatja, hogy megvédje a szárítógépet a jogosulatlan hozzáféréssel szemben.

Legyen óvatos az új kód megadásakor.

Ha a későbbiekben már nem tudják a kódot, tájékoztatni kell a vevőszolgálatot. A kódot a vevőszolgálatnak kell visszaállítania.

Jegyezze fel és őrizze meg az új kódot.

Beállítások befejezése

■ Érintse meg az  érintőgombot.

A kijelző egy menüszintet visszalép.

■ Érintse meg az  érintőgombot.

A kijelző a főmenüre vált.

Használat / Kijelzés

Nyelv

A kijelző különböző nyelveket tud megjeleníteni. A *Nyelv* almenüben kiválaszthatja a beállított nyelveket.

A nyelvet a következőképpen módosíthatja:

- Mindig az üzemeltetői szinten (= „Üzemeltetési nyelv“).
- Egy futó program időtartamára a  érintőgombon keresztül. A program végén újra az „Üzemeltetési nyelv“ jelenik meg.

Nyelv beállítása

A kijelző különböző üzemeltetési nyelveket tud megjeleníteni. Itt állítjuk be, hogy milyen módon lehet kiválasztani a nyelveket.

A nyelvet a következőképpen módosíthatja:

Üzemeltetői szint

nemzetközi

6 nyelv választható. A  érintőgomb nem aktív. Vegye figyelembe a(z) Nyelv meghatározás beállítását.

Nyelv kiválasztása

A  érintőgombbal kiválasztható a nyelv. Mindegyik nyelv kiválasztható (gyári beállítás).

Az első 4 nyelv sorrendje változhat. Itt jelennek meg azok a nyelvek, amelyeket a leggyakrabban választanak.

Standard nyelv

A kezelői nyelv nem változtatható meg. A kezelői nyelv megegyezik az üzemeltetői nyelvvel. A  érintőgomb nem aktív.

Nyelv meghatározás

A(z) Nemzetközi nyelv beállít. beállítás nyelvei megváltoztathatók.

6 nyelvet lehet választani. Minden nyelv választható.

Ha új nyelvet akar felvenni a nyelvi beállításba:

- Válassza ki azt a nyelvet, amelyet le akar cserélni.

Minden elérhető nyelv megjelenik.

- Válassza ki azt a nyelvet, amely felváltja a korábban kiválasztott nyelvet.

Az új nyelv a régi lecserélt nyelv helyén látható.

Kijelző fényereje

A kijelző fényereje módosítható. A beállítás a felállítási hely különböző fényviszonyaitól függ.

- A beállítás 10 fokozatban történik.

Idő

Az időformátum kiválasztása után be lehet állítani az időt.

Idő formátum

- Gyári beállítás: 24 órás kijelzés
- 12 órás kijelzés
- Idő ki

Beállítás

- A pontos idő beállítható.

Dátum

A dátumformátum kiválasztása után beállítható a dátum.

- Dátum formátuma

A dátum megjelenítése a nappal, a hónappal vagy az évvel kezdődhet.

- Dátum

Megtörténik a dátum beállítása.

Hangerő

A különböző jelzések hangereje módosítható.

A hangerő módosítható.

- Progr.végét jelző hang
- Billentyűk hangereje
- Üdvözlő hang

- Hibajelzés hanggal

A hibát jelző akusztikus jel kikapcsolható. A hangerő itt nem módosítható.

Maradék nedves.kijelz.

A szárítási fokozat megjelenítésén kívül a maradéknedvesség százalékos aránya is megjeleníthető.

- Gyári beállítás: Százalék nélkül
- Százalékosan

Paraméterek láthatósága

A programválasztás során a különböző paraméterek kerülnek felajánlásra/láthatóak. Ön határozza meg, hogy mely paraméterek nem láthatók. Ezek a paraméterek ekkor már a program választásakor sem módosíthatók.

- Maradék nedvesség
- Időtartam
- Kímélő
- Gyűródés-védelem
- Töltetmennyiség
- Szárítási hőmérséklet

Kikapcsolás mód Kijelző

Energiatakarékossági okokból a kijelző elsötétül és kizárólag a *Start/Stop* érintőgomb villog lassan. Ez a beállítás módosítható.

A beállítás módosítása magasabb energiafelhasználáshoz vezet.

- Ki
nincs elsötétedés
- 10 p múlva be, nem a pr.alatt
A kijelző a programlefutás során bekapcsolva marad, de 10 perccel a program vége után elsötétül.
- 10 p múlva be, nem a pr.alatt
A kijelző a programlefutás során bekapcsolva marad, de 10 perccel a program vége után megjelenik a logó.
- Gyári beállítás: Bekapcsolás 10 perc múlva
A kijelző 10 perc után elsötétül.

Üzemeltetői szint

- 30p múlva be, nem a pr.alatt
A kijelző a programlefutás során bekapcsolva marad, de 30 perccel a program vége után elsötétül.
- 30p múlva be, nem a pr.alatt
A kijelző a programlefutás során bekapcsolva marad, de 30 perccel a program vége után megjelenik a logó.
- Bekapcsolás 30 perc múlva
A kijelző 30 perc után elsötétül.

Kikapcsolás mód „Gép“

Energiatakarékossági okokból a szárítógép a program befejezése után, illetve amíg nem történik kezelés, automatikusan kikapcsol. Ez a beállítás módosítható.

A beállítás módosítása magasabb energiafelhasználáshoz vezet.

- nincs kikapcsolás
- Gyári beállítás: kikapcsolás 15 perc után
- Kikapcsolás 20 perc után
- Kikapcsolás 30 perc után

Késleltetett indítás

A késleltetett indítás (időzítő) megjelenítése aktiválható vagy deaktiválható.

- Gyári beállítás: ki
- be

Memória

A szárítógép elmenti a szárítóprogram utoljára kiválasztott beállításait (Szárítási fokozat és/vagy Extra vagy egyes programoknál az időtartam).

- Gyári beállítás: ki
- be

Hőmérséklet egysége

Kiválaszthatja, hogy milyen mértékegységben jelenjen meg a hőmérséklet.

- Gyári beállítás: °C
- °F

Súlyegység

Kiválaszthatja, hogy a töltőmennyiség kilogrammban „kg” vagy fontban „lb” jelenjen meg.

- Gyári beállítás: kg
- lb

Kód változtatása

Módosíthatja az üzemeltetői szint hozzáférési kódját.

- Adja meg az aktuális kódot.

- Adja meg az új kódot.

Programválasztás

Vezérlés

Beállíthatja azt, hogy a szárítógépet mosodai kivitelben kezeli. Az egyszerűsített kezelést a gyorsválasztón keresztül lehet elvégezni. A kezelő személyek nem tudják módosítani az előre beállított programokat.

Tanács: Először végezze el a szükséges beállításokat és változtatásokat a szárítógépen, majd utána válassza ki a következő opciók egyikét.

Figyelem: ezen opciók egyikének aktiválása esetén az Üzemeltetői szint többé már nem áll rendelkezésre.

Az Üzemeltetői szint a kijelzőn keresztül már nem nyitható meg. Ha más beállításokat is módosítani szeretne, a következőképpen kell eljárnia.

Üzemeltetői szint megnyitása (mosodai kivitel)

- Kapcsolja be a szárítógépet és nyissa ki a szárítógép ajtaját.

① Érintse meg a *Start/Stop* érintőgombot és tartsa nyomva a ②-③ lépések között.

② Zárja be a szárító ajtaját.

③ Várjon addig, amíg a gyorsan villogó *Start/Stop* érintőgomb folyamatosan világít ...

④ ... és azután engedje el a *Start/Stop* érintőgombot.

- Standard

Gyári beállítás: minden (kiválasztott) program rendelkezésre áll.

- Mosoda-egyszerű

4 program választható ki.

A(z) Kedvencprogramok menüben azután meg kell határoznia, hogy a 4 program közül melyiket választja ki/módosítja.

- Mosoda-több

12 program választható ki.

A(z) Kedvencprogramok menüben azután meg kell határoznia, hogy a 12 program közül melyiket választja ki/módosítja.

Az első 3 program közvetlenül kiválasztható. A többi programot egy újabb kiválasztási listából lehet kiválasztani.

- Mosoda logo idő kívülről

4 idővezérelt, különböző hőmérsékletű program* vezérlése a megfelelő időben külső érmebedobó segítségével.

A beállított érték megadja az időtartamot, melyet a kezelő nem változtathat meg.

Ez az opció csak külső érmebedobó esetén lehetséges.

* A program maximális időtartamát az első üzembe helyezés során kell meghatározni.

- Mosoda logo idő belülről

Üzemeltetői szint

4 idővezérelt, különböző hőmérsékleti szintű program* vezérlése a megfelelő időben a szárítógép elektronikája segítségével.

A beállított érték megadja a maximális időtartamot, melyet a kezelő nem változtathat meg.

* A program maximális időtartamát az első üzembe helyezés során kell meghatározni.

- Külső prog. választás

Kommunikációs modul segítségével a program kiválasztása külső terminálról is történhet.

Programcsomag

Itt határozza meg a szárítógép programtartományát. Kiválaszthatja az adott programcsomagból az összes programot vagy csak egyes programokat.

A szárítógép kiegészítő programtartománya beállításra kerül. A programokról a „Programáttekintés” fejezetben tájékozódhat.

Kedvenc programok

A bekapcsolás után alternatív lehetőségként a következőn keresztül is választhat programot: ☆ Kedvencek.

12 program tárolható egyedileg, a saját prioritásoknak megfelelően kedvencként.

Ezek a kedvencek a következő vezérlésváltozatok esetén is felkínálásra kerülnek:

- *Mosoda- több (12 prog.)*
- *Mosoda- egyszerű(4 p.)* (a 12 kedvenc közül az első 4).

A vezérlésváltozatok a *Vezérlés* menüpontban határozhatók meg.

Tanács: Minden programhoz külön színt rendelhet hozzá. Ehhez a(z) Színek hozzárendelése menüben a *be* beállítást kell kiválasztani.

Kedvenc programok módosítása

- Válassza ki a módosítandó vagy kicserélendő programot.
- Hagyja jóvá a programot vagy a módosítandó beállítást.

Ekkor megnyílik egy másik menü, melyben kiválaszthatja az új programot, illetve módosíthatja a paramétert.

- Nyugtázza a *Mentés* érintőgombbal.

A választása aktiválódott.

Különleges programok

Egyedileg összeállíthat 5 speciális programot, amelyeket maradéknedvesség-programként vagy idővezérelt programként szabadon választható programnévvel láthat el.

Adja meg először a programnevet.

- Válassza ki a speciális programot, amelyet módosítani szeretne.

Megnyílik a(z) *Mentés* menü.

- Adja meg a nevet a sor alatt található betűk és szimbólumok segítségével.
- Érintse meg a(z) *Mentés* érintőgombot.

Most megadhatja a(z) Maradék ned. program, ill. a(z) Idővezérelt program paramétereit.

Az 5 speciális programot gyárilag előre beprogramozták. Ezeket a speciális programokat módosíthatja.

A speciális programok hozzáadódnak a programcsomagokhoz. Írja be a „Programáttekintés“ fejezet „Speciális programok“ táblázatába az ön által létrehozott speciális programok nevét és tulajdonságait.

Maradék ned. program:

- Végső marad. nedvesség:
-6% (száraz) – 40% (nedves)
- Utólagos szárítási idő:
0–60 perc
- Hőmérséklet (folyamatlevegő):
hideg – 60 °C
- Hűtési hőmérséklet (folyamatlevegő):
40–55 °C
- Gyűrődés-védelem
 - Dobmozgás fő iránya:
0–500 másodperc
 - Szünet:
100–3 000 másodperc
 - Vált.irányú dobmozgás:
0–500 másodperc

Idővezérelt program:

- Lefutási idő:
1–120 perc
- Hőmérséklet (folyamatlevegő):
hideg – 60 °C
- Hűtési hőmérséklet (folyamatlevegő):
40–55 °C
- Gyűrődés-védelem
 - Dobmozgás fő iránya:
0–500 másodperc
 - Vált.irányú dobmozgás:
0–500 másodperc
 - Szünet:
100–3 000 másodperc

Program elrendezése

A programlistán belül, valamint a Kedvencek listában a programok áthelyezhetők.

- Gyári beállítás: ki
- be

Üzemeltetői szint

Programok/Kedvencek áthelyezése

A programokat (Programok menü, egyszeres választás) eltolhatja/átrendezheti. A Kedvenceket, amiket az *Üzemeltetői szint Kedvenc programok* menüben tud szerkeszteni, eltolhatja/átrendezheti.

- Érintse meg az áthelyezendő programot.
- Tartsa az ujját az érintőgombon, amíg a keret meg nem változik.
- Helyezze át a programot a kívánt helyre.

Színek hozzárendelése

A kedvenc programokhoz egy meghatározott színt rendelhet hozzá. A Kedvencek listában a kedvenc programnak egy kerete van, amelynek színét ki lehet választani.

- Gyári beállítás: ki
- be

Folyamattechnológia

Gyűrődés- védelem

A program vége után a dob ciklikusan forog, ha a textíliákat nem veszi ki rögtön.

A beállítás módosítása magasabb energiafelhasználáshoz vezet.

A (☞) beállítás kikapcsolható, vagy 1 és 12 óra közötti időtartamra módosítható.

Gyári beállítás: ki

Szárítási fokozat

A beállítás módosítása magasabb energiafelhasználáshoz vezet.

A(z) Főzhető/ Tarka ruhák, Kímélő, Automa plus és Mángorlás nedves program szárítási fokozata egyénileg beállítható.

A(z) Főzhető/Tarka ruhák, a(z) Kímélő és a(z) Automa plus szárítási fokozat beállítása 7 fokozatban történik.

Gyári beállítás: normál

A(z) Mángorlás nedves szárítási fokozat esetében a maradéknedvesség 11 fokozatban – 16% (szárazabb) és 26% (nedvesebb) között – állítható be.

Gyári beállítás: 20%

További hűtés

A program vége előtt a megszáritott ruhák hőmérsékletét ellenőrizni kell, és szükség esetén a program végén a lehűtési fázist meg kell hosszabbítani.

A beállítás módosítása magasabb energiafelhasználáshoz vezet.

- Gyári beállítás: ki
- be

Hűtési hőmérséklet

A program vége előtt a ruhákat automatikusan lehűti a készülék. Minden programban beállíthatja hidegebbre az automatikus lehűtési fázist a program vége előtt, ezáltal a lehűtési fázis meghosszabbodik.

A beállítás módosítása magasabb energiafelhasználáshoz vezet.

A beállítás 40 °C–55 °C között módosítható.

Gyári beállítás: 55 °C

Ventilator időzítés

A ventilátor ütemezése a dob belső ajtajára tapadt ruha leválasztásához szükséges. A hőszivattyús szárítógépek esetében a ventilátor ütemezése az ágyszárító funkcióhoz szükséges.

A készülék meghatározott időközönként be- és kikapcsolja a ventilátort.

Szerviz

Levegő útjának tiszt.

A szárító elektronika meghatározza a szálszűrőkben és a légelvezetésben levő szöszök vagy mosószer maradékok által okozott károsodás mértékét. Ezt egy ellenőrző üzenet követi. Beállíthatja a szövetszál-lerakódás szintjét, amelynél az ellenőrző üzenetnek meg kell jelennie.

Itt ön által beállítható ellenőrző üzenetről van szó: Tisztítsa meg a bolyhszűrőt és a mossa el a lábazati szűrőt.

- ki
Az ellenőrző üzenet nem jelenik meg. Ugyanakkor ettől az opciótól függetlenül a légelvezetés rendkívüli akadályoztatása esetén a program megszakad, és megjelenik az ellenőrző üzenet.
- nem érzékeny
Az ellenőrző üzenet csak erős szövetszál-lerakódás esetén jelenik meg.
- Gyári beállítás: normál
- érzékeny
Az ellenőrző üzenet már csekély szövetszál-lerakódás esetén is megjelenik.

Szűrő tisztítása

A levegőcsatornában található szálszűrőt rendszeresen tisztítani kell. Megadhat egy időintervallumot az ellenőrző üzenethez.

A helyes időintervallum kiválasztása attól függ, hogy milyen erős a szövetszál-lerakódás, illetve hogy milyen gyakran szeretné pl. higiéniai okokból megtisztítani a készüléket.

Ezt az ellenőrző üzenetet módosíthatja: Szűrő tisztítása

- 5 és 55 óra közötti időintervallum
- Gyári beállítás: 55 óra után
- ki

Üzemeltetői szint

Szerviz intervallum

A szárítógép egyéni üzenetszöveget jelenít meg szabadon választható intervallum után bizonyos karbantartási feladatok elvégzéséhez.

3 különböző üzenetszöveg 1/2/3 hozható létre. Minden üzenetszöveg az aktuális üzemeltetési nyelv nyelv- és karakterkészletén szerkeszthető.

Az egyénileg választható üzenetszövegek a program végén jelenik meg, majd az OK megnyomásával eltűnik. A következő program végén újra megjelenik ugyanez az üzenetszöveg.

Beállítások

Itt lehet beállítani azt az időintervallumot (órától vagy dátumtól függően), amikor az üzenetszöveg megjelenik.

- Gyári beállítás: ki
- idő szerint
Ezt követően egy 1-9999 óra közötti időintervallumot adhat meg.
- dátum szerint
Ezt követően egy dátumot adhat meg.

Üzenetszöveg

Itt adhatja meg a tervezett karbantartási munkára vonatkozó üzenetszöveget. Egy, 2 vagy mind 3 üzenet szövegét 1/2/3 szerkesztheti.

Kijelző visszaállítása

Az üzenetszöveg addig látható, amíg a kijelző tartósan vissza nincs állítva. Ezt követően az üzenetszöveg csak a következő intervallum elérésekor jelenik meg újra.

Külső alkalmazások

Külső légkivezető szelep

Külső hardverek a Miele XCI-Box egységen keresztül csatlakoztathatók.

A külső szellőző fedél szabályozási ideje és a dob-/ventilátor motorjának bekapcsolása közötti időeltolódás szabályozásra kerül.

Miközben a szellőzőfedél nyitva van, a kijelzőn megjelenik egy erről szóló értesítés.

- Gyári beállítás: ki
Ezt az opciót mindig ki kell választani, ha nincs vezérelhető szellőző fedél. Ezzel meggátolja a program megszakadását.
- be
 - 0 másodperc
 - 1 másodperc
 - 2 másodperc
 - ...
 - 300 másodperc

Kiegészítő fűvóka

Külső hardverek a Miele XCI-Box egységen keresztül csatlakoztathatók.

Ha egy további ventilátor is csatlakoztatva van, akkor azt az indítással párhuzamosan be kell kapcsolni.

- ki
- be

Nyomásérzékelő

Külső hardverek a Miele XCI-Box egységen keresztül csatlakoztathatók.

Gyűjtőszellőző-vezetéken keresztül történő üzemeltetés esetén szükség lehet arra, hogy a szárítógép üzemeltetését a szellőzővezetékben fellépő bizonyos nyomáskörülmények esetén megszakítsa, vagy azt kezdetől fogva megakadályozza. Mivel a nyomásérzékelő egy külső egység, fenn áll a lehetősége mind egy logikai záróérintkező, mind egy nyitóérintkező beolvasásának.

Miközben a szellőzőcsappantyú nyitva van, a kijelzőn megjelenik egy erre utaló jelzés.

- ki = nem aktív
- Záró = aktív
high-Potential értékre adott reakció
- Nyitó = aktív
low-Potential értékre adott reakció

Csúcsterhelés hangjelz.

Külső hardverek a Miele XCI-Box egységen keresztül csatlakoztathatók.

A csúcsidőkizárási lekapcsolás lehetővé teszi, hogy a szárítógépet energiagazdálkodási rendszerbe integrálják. Ha észleli a jelet, a szárítógép fűtése rövid időre lekapcsol, vagy megakadályozza a bekapcsolást.

A szárítógép csak akkor üzemeltethető csúcsterhelés-szabályozó berendezéssel, ha az a Miele XCI-Box egységen keresztül van összekapcsolva a szárítógéppel.

- Gyári beállítás: nincs funkció
- Csúcsterhelés 230 V-tal
- Csúcsterhelés 0 V-tal

Csúcsterhelés fertőt.

Ezzel a funkcióval a higiéniai program végrehajtása nem változik függőben lévő csúcsterhelés hangjelzés esetén. A fűtés üzemmód bekapcsolva marad.

- Gyári beállítás: ki
- be

KOM-Modul választása

Ez a szárítógép integrált Wi-Fi-modullal van felszerelve. A szárítógép azonban külső modullal is felszerelhető.

Üzemeltetői szint

- ki
- belső modul (gyári beállítás)
A belső Wi-fi-modul van használatban.
- külső modul
Egy XKM-modult vagy RS232-modult illesztnek be a modulfiókba.

A Miele digitális termékeinek elérhetősége

A Miele digitális termékeinek használata a szolgáltatások ön országában való elérhetőségétől függ.

A különböző szolgáltatások nem minden országban elérhetők.

Ezek elérhetőségéről a www.miele.com weboldalról tájékozódhat.

WLAN

Vezérelje szárítógépének hálózatra kötését.

- Beállítás
Ez az üzenet csak akkor jelenik meg, ha a szárítógép még nem volt csatlakoztatva Wi-Fi hálózattal.
- Deaktiválás (látható, ha a hálózat aktiválva van)
A hálózat bekapcsolva marad, a Wi-fi funkció kikapcsol.
- Aktiválás (látható, ha a hálózat deaktiválva van)
A Wi-Fi funkció újra bekapcsol.
- Kapcsolat állapota (látható, ha a hálózat aktiválva van)
A következő értékek jelennek meg:
 - Wi-fi vételi minőség
 - a hálózat neve
 - az IP-cím
- Új beállítás (látható, ha be van állítva)
A Wi-fi bejelentkezés (hálózat) visszaáll, hogy azonnal egy új beállítást lehessen végrehajtani.
- Visszaállítás (látható, ha be van állítva)
A hálózat már nincs beállítva. A hálózat újbóli használatához új csatlakozási folyamatot kell végrehajtani.
 - A Wi-fi kikapcsol
 - A Wi-fi kapcsolat visszaáll a gyári beállításokra

Hálózati idő

A dátum és az idő a hálózaton keresztül szinkronizálható.

- ki
A dátumot és az időt nem szinkronizálják a hálózaton keresztül.
- mint master
A gép internetkapcsolat nélkül van a csoportban. A gép mint master van kijelölve, és adatokat küld a *Slave* készülékekre.

- mint slave

A gép internetkapcsolattal van benne a csoportban. A gépek mint *Slave* vannak beállítva. Az adatokat az interneten keresztül szinkronizálják.

Távvezérlés

A programválasztás egy külső terminálon történik.

Gyári beállítás: ki

RemoteUpdate

A RemoteUpdate segítségével szárítógépe szoftverét lehet frissíteni.

Gyárilag a RemoteUpdate ki van kapcsolva.

Ha nem installálja a RemoteUpdate-et, a megszokott módon használhatja a szárítógépet. A Miele javasolja a RemoteUpdate-ek installálását.

A RemoteUpdate menüpont csak akkor jelenik meg és választható ki, ha a szárítógépet csatlakoztatta a Wi-fi hálózatra.

A Miele RemoteUpdate funkciója csak akkor használható, ha a szárítógép egy Wi-fi hálózattal össze van kötve, és ön rendelkezik Miele Professional App fiókkal. Ott regisztrálni kell a szárítógépet.

A felhasználási feltételeket a Miele Professional App-ból tudhatja meg.

Egyes szoftverfrissítéseket csak a Miele vevőszolgálat végezhet el.

Ha készülékéhez rendelkezésre áll RemoteUpdate, az a megnyitott üzemeltetői szinten automatikusan kijelzésre kerül.

Kiválaszthatja, hogy a RemoteUpdate-et azonnal vagy később indítja el. Ha az „indítás később” lehetőséget választja, a mosógép ismételt bekapcsolása után következik a lekérdezés.

A RemoteUpdate néhány percre eltarthat.

A következőkre ügyeljen a RemoteUpdate esetén:

- Amíg nem kap üzenetet, nem áll rendelkezésre RemoteUpdate.
- Egy telepített RemoteUpdate visszavonása nem lehetséges.
- A RemoteUpdate alatt ne kapcsolja ki a szárítógépet. Egyébként a RemoteUpdate megszakad és nem lesz telepítve.

SmartGrid

A(z) SmartGrid beállítás csak akkor látható, ha a Wi-Fi-hálózat be van állítva és aktiválva van. Ezzel a funkcióval automatikusan abban az időpontban indíthatja el a Miele Professional készüléket, amikor különösen kedvező az energiaszolgáltatójának áramdíjszabása.

Ha aktiválta a(z) SmartGrid funkciót, a(z) Indítás érintőgombnak új funkciója van. A(z) Indítás érintőgombbal állíthatja be a SmartStart funkciót. Ekkor a szárítógép az ön által megadott időtartamon belül az energiaszolgáltató által küldött jelre indul el. Ha a lehető legkésőbbi időpontig nem érkezik jel az energiaszolgáltatótól, akkor a szárítógép automatikusan elindul.

Gyári beállítás: ki

Üzemeltetői szint

Készülék paraméterek

Jogi információk

Nyílt forrás-kódú licenck

Itt információkat tekinthet meg.

Szerzői jogok és licenck

A gép kezeléséhez és vezérléséhez a Miele saját vagy külső szoftvereket használ, amelyek nem tartoznak az úgynevezett nyílt forráskódú licenckfeltételek alá. Ezek a szoftverek/szoftverkomponensek szerzői jogi védelem alatt állnak. Tartsa tiszteletben a Miele és a harmadik felek szerzői jogait.

Ezenkívül a jelen gép olyan szoftverkomponenseket is tartalmaz, amelyek a nyílt forráskódú licenckfeltételek mellett kerülnek továbbadásra. Ezeket a nyílt forráskódú komponenseket a hozzájuk tartozó szerzői jogi nyilatkozatokkal, a mindenkori érvényes licenckfeltételek másolatával, valamint adott esetben további információkkal együtt a következő menüpont alatt kérdezheti le a gépben: Beállítások/Készülék paraméterek/Jogi információk/Nyílt forrás-kódú licenck. A nyílt forráskódú licenckfeltételek ott feltüntetett felelősségi és jótállási szabályozásai csak a mindenkori jogtulajdonosokkal összefüggésben érvényesek.

Érmebedobó berendezés

Érmebedobó csatlakoztatásához a tartozékként megvásárolható XCI-Box egység szükséges.

Érmebedobó berendezések beállítása

Ha később módosítani szeretné, tájékozódjon a Miele vevőszolgálatánál.

Érmebedobó berendezést kell csatlakoztatni.

- Nincs érmebedobó berendezés

A következő beállításokat a rendszer átugorja, és be lehet fejezni az első üzembe helyezést.

- Program üzemmód

Az üzemeltetés érmebedobó berendezéssel történik: a kezelő megvásárol egy programot.

- Idő üzemmód

Az üzemeltetés időmérő berendezéssel történik: a kezelő működési időt vásárol magának.

- Idő üzemmód impulzusszámlálóval

Olyan érmebedobó berendezésekhez, amelyeknél az érmebedobással meghosszabbítható a használati idő.

- KOM modul

Az üzemeltetés központi vezérléssel történik

	PDR 914	PDR 918	PDR 922	PDR 928	PDR 944
Magasság	1 400 mm	1 400 mm	1 400 mm	1 640 mm	1 640 mm
Szélesség	906 mm	906 mm	906 mm	1 206 mm	1 206 mm
Mélység	852 mm	1 035 mm	1 162 mm	1 018 mm	1 385 mm
Mélység nyitott ajtónál	1 456 mm	1 639 mm	1 768 mm	1 622 mm	1 988 mm
A dob befogadóképessége	250 l	325 l	400 l	500 l	800 l
Maximális betöltési mennyiség (száraz ruha)	14 kg	18 kg	22 kg	28 kg	44 kg
Hálózati feszültség	lásd a típus táblán				
Biztosíték (helyszíniileg kialakítandó)	lásd a típus táblán				
Teljesítményfelvétel	lásd a típus táblán				
Kiadott vizsgálati jelek	lásd a típus táblán				
Termékbiztonsági szabványok alkalmazása	EN/IEC 60335-1; EN 50570; IEC 60335-2-11				
Hangnyomásszint, EN ISO 11204	<70 dB (A)				
Zajsztint, EN ISO 9614-2	<80 dB (A)				
Frekvenciasáv	2,4000 GHz – 2,4835 GHz				
Maximális adóteljesítmény	< 100 mW				

EU-megfelelőségi nyilatkozat

A Miele ezúton kijelenti, hogy a PT013 típusú szárítógép megfelel a 2014/53/EU irányelvnek.

Az EU-megfelelőségi nyilatkozat teljes szövege a következő weboldalak egyikén érhető el:

- A www.miele.de/professional/index.htm weboldalon, a „Termékek“, „Letöltések“ menüpontban
- A <http://www.miele.de/professional/gebrauchsanweisungen-177.htm> weboldalon a terméknev vagy a gyártási szám megadásával

Miele

Miele Kft.

H – 1022 Budapest

Alsó Törökvész út 2.

Tel: (06-1) 880-6400

Fax: (06-1) 880-6403

E-mail: professional@miele.hu

Internet: www.miele-professional.hu



Miele & Cie. KG

Carl-Miele-Straße 29, 33332 Gütersloh, Németország