

Miele



PDR 510 EL
Calentamiento eléctrico

- es** Instrucciones de uso abreviadas Secadora industrial
- pt** Instruções de utilização resumidas Secador industrial
- hu** Rövid használati útmutató Ipari szárítógép

es 5
pt 40
hu 74

Advertencias e indicaciones de seguridad	5
Documentación ampliada	5
Aplicación adecuada.....	5
Uso erróneo previsible	6
Seguridad técnica	7
Uso apropiado.....	10
Accesorios.....	12
Descripción de la máquina	13
Manejo de la secadora	14
Aparatos con accionamiento de humedad residual (ROP)	14
Grados de secado.....	15
Programas de secado	15
Aparatos con control temporal (TOP)	16
Niveles de temperatura (TOP)	17
Programas temporizados	17
Aparatos con sistema de cobro (COP).....	18
Programas de secado	19
Funcionamiento del panel de mandos	20
Elementos de indicación	20
Secado	21
1. Cuidado de la ropa.....	21
Lavado antes del secado	21
Eliminar los cuerpos extraños	21
Símbolos de cuidado	21
2. Llenado de la secadora	22
3. Seleccionar un programa	22
Seleccionar un programa.....	22
Grado de secado de un programa.....	22
Otros programas de secado y programas de secado por tiempo	22
Seleccionar Preselección de inicio	23
4. Iniciar un programa	25
5. Extraer la ropa de la secadora.....	25
Final del programa	25
Extraer la ropa.....	25
Indicaciones de limpieza.....	25
Relación de programas	26
Paquete de programas «Etiqueta»	26
Paquete de programas «Estándar»	27
Modificar el desarrollo de un programa	28
Cambiar la selección del programa en curso.....	28
Añadir ropa posteriormente.....	28
Tiempo restante	29
¿Qué hacer si ...?	30
Solución de pequeñas anomalías	30
Conexión	32
Instrucciones de sincronización	32
Datos técnicos.....	33

es - Contenido

Accesorios opcionales (no suministrados)	35
Caja de comunicación.....	35
XKM 3200 WL PLT	35
Sistema de cobro	36
Datos técnicos	37
Datos técnicos.....	37
Declaración de conformidad de la UE	37

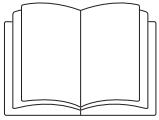

- Es imprescindible que lea estas instrucciones de manejo.

Documentación ampliada

Este documento contiene información básica. Encontrará el manual de instrucciones de manejo completo y documentación actual relativa a su aparato, en el sitio web de Miele:

<https://www.miele.es/professional/inactivem-manual-de-instrucciones-177.htm>



Para acceder a la documentación, necesita la denominación del tipo o el número de fabricación de su aparato. Encontrará estos datos en las placas de características del aparato.

Esta secadora cumple todas las normas de seguridad vigentes. No obstante, el manejo indebido del aparato puede provocar lesiones personales y daños materiales.

Lea las instrucciones de manejo con atención antes de poner en funcionamiento la secadora. Contienen indicaciones importantes para el montaje, la seguridad, el uso y el mantenimiento. De esta forma se protegerá y evitará daños en la secadora.

Según la norma internacional IEC 60335-1 Miele indica explícitamente que deben leerse y seguirse las indicaciones incluidas en el capítulo para la instalación de la secadora así como las advertencias e indicaciones de seguridad.

Miele no se hace responsable de los daños causados por no respetar estas indicaciones.

Guarde las instrucciones de manejo y entréguelas al nuevo propietario en caso de venta posterior del aparato.

En caso de que se instruya a más personas en el manejo de la secadora, estas deberán tener acceso a las advertencias de seguridad y/o será necesario exponerles su contenido.

Aplicación adecuada

La secadora cumple todas las normas de seguridad vigentes. El manejo indebido puede causar daños materiales y provocar lesiones personales y daños materiales.

Lea las instrucciones de uso de la secadora antes de su primera puesta en funcionamiento. Estas le ofrecerán indicaciones importantes en materia de seguridad, uso y mantenimiento de la secadora. De esta forma se protegerá y evitará daños.

- La secadora está prevista para su emplazamiento en entornos industriales.

es - Advertencias e indicaciones de seguridad

- ▶ La secadora está destinada exclusivamente a secar prendas lavadas en agua, en cuyas etiquetas el fabricante ha indicado que son adecuadas para secadora. Otros usos pueden resultar peligrosos. Miele no se hace responsable de daños ocasionados por el uso indebido o por el manejo incorrecto del aparato.
- ▶ Esta secadora no es apta para el uso en zonas exteriores.
- ▶ La secadora no debe utilizarse en lugares no fijos (p. ej., embarcaciones).
- ▶ No emplace la secadora en estancias con riesgo de congelación. Incluso las temperaturas cercanas al punto de congelación perjudican el funcionamiento de la secadora. La temperatura ambiente admisible se encuentra entre 2 °C y 40 °C.
- ▶ Si la máquina se pone en funcionamiento en un entorno industrial, únicamente podrá ser utilizada por personal o personal técnico con la instrucción/formación adecuada. Si la máquina se pone en funcionamiento en una zona pública accesible, el operario deberá garantizar que la máquina se utiliza sin peligro.
- ▶ Aquellas personas que por motivo de una incapacidad física, sensorial o mental, inexperiencia o desconocimiento no estén en condiciones de manejar el aparato de una forma segura, no podrán hacer uso del mismo sin la supervisión o permiso de un responsable.
- ▶ Los niños menores de ocho años deben permanecer alejados de la secadora, a no ser que estén vigilados en todo momento.
- ▶ El uso de la secadora por parte de niños mayores de ocho años sin supervisión está permitido solamente si se les ha explicado el manejo del aparato de tal forma que puedan utilizarlo de forma segura. Los niños deben poder reconocer los posibles peligros originados por un manejo incorrecto del mismo.
- ▶ Los niños no deben limpiar o realizar tareas de mantenimiento en la secadora sin supervisión.
- ▶ Preste continua atención a los niños que se encuentren cerca del aparato. No deje jamás que los niños jueguen con la secadora.
- ▶ Esta secadora también puede utilizarse en instalaciones públicas.
- ▶ Cualquier otra aplicación diferente a las mencionadas anteriormente se considera no conforme con el uso previsto y exime al fabricante de toda responsabilidad.

Uso erróneo previsible

- ▶ No realice modificaciones en la secadora si no están expresamente autorizadas por Miele.
- ▶ No se apoye en la puerta de la secadora. De lo contrario, la secadora podría volcarse y podría lesionarle a usted o a otras personas.
- ▶ No deberán emplearse chorros de agua o dispositivos de alta presión para la limpieza de la secadora.
- ▶ El mantenimiento de la secadora debe realizarse de manera puntual y profesional. De lo contrario, no puede descartarse la aparición de pérdidas de potencia, anomalías funcionales y peligro de incendio.

es - Advertencias e indicaciones de seguridad

- ▶ No almacene ni utilice gasolina, petróleo u otros materiales fácilmente inflamables cerca de la secadora. ¡Peligro de incendio y de explosión!
- ▶ No introduzca en la secadora aire mezclado con vapores de cloro, de flúor u otros vapores de disolventes. ¡Peligro de incendio!
- ▶ Debido a que existe peligro de inflamarse, no deben secarse en la secadora tejidos que:
 - no hayan sido lavados.
 - no estén suficientemente limpios y presenten restos de aceite, grasas u otros productos (p. ej., ropa de cocina o de cosmética con restos de aceite, grasa o crema). Si las prendas no estuvieran suficientemente limpias, podrían autoinflamarse y provocar un incendio, incluso después de que el proceso de secado haya terminado y se hayan extraído de la secadora.
 - presenten restos de productos de limpieza inflamables o de acetona, alcohol, gasolina, petróleo, queroseno, quitamanchas, aguarrás, cera, productos para quitar cera o productos químicos (pueden encontrarse en, p. ej., bayetas, gamuzas y paños).
 - presenten restos de fijador o laca para el cabello, quitaesmalte o similares.

Por este motivo, las prendas especialmente sucias deben lavarse a fondo: aumente la cantidad de detergente y seleccione una temperatura de lavado alta. En caso de duda, lave las prendas varias veces.

- ▶ En las bisagras de la puerta de llenado así como en la tapa del filtro de pelusas, existe riesgo de y de corte y de aplastamiento. Utilice exclusivamente los tiradores y cierres rápidos previstos.
- ▶ Antes de extraer la ropa, cerciúrese de que el tambor está parado. No introduzca nunca la mano en un tambor aún en movimiento.
- ▶ **Atención:** no desconecte nunca la secadora antes de que el programa de secado haya finalizado, a no ser que se extraigan todas las prendas de inmediato y se extiendan de manera que el calor pueda disiparse.

Seguridad técnica

- ▶ Únicamente podrá emplazar y poner en marcha la secadora el Servicio Post-venta de Miele o un distribuidor autorizado.
- ▶ Antes del emplazamiento, verifique si la secadora presenta daños externos visibles. Una secadora dañada no debe emplazarse ni/o ponerse en funcionamiento.
- ▶ No realice modificaciones en la secadora si no están expresamente autorizadas por Miele.
- ▶ Por razones de seguridad, no utilice alargadores (¡peligro de incendio por sobrecalentamiento!).
- ▶ La secadora no debe emplazarse en la misma estancia que otras máquinas de limpieza que utilicen disolventes con CFC. Durante la combustión, los vapores que emanan de las soluciones se convierten en ácidos clorhídricos que pueden provocar daños en la ropa y en la máquina. En caso de emplazamiento en estancias separadas no debe realizarse un intercambio de aire entre dichas estancias.

es - Advertencias e indicaciones de seguridad

- ▶ Existe peligro de incendio debido a una toma de corriente activable. Esta secadora no se puede utilizar con una toma de corriente activable (p. ej. con un reloj programador). Si se interrumpe la fase de enfriamiento de la secadora, existe peligro de que la ropa se inflame.
- ▶ La seguridad eléctrica del aparato solo quedará garantizada si se conecta a un sistema de toma de tierra instalado de acuerdo con la correspondiente normativa vigente. Es imprescindible que la instalación doméstica cumpla con dichos requisitos. En caso de duda, haga verificar la instalación del edificio por parte de un técnico autorizado. No podrán reclamarse a Miele daños y perjuicios que se ocasionen por la falta de una toma de tierra o por el estado defectuoso de la misma.
- ▶ La secadora solo está debidamente desconectada de la red eléctrica si:
 - se ha retirado la clavija de red.
 - se ha desconectado el interruptor principal o el fusible eléctrico (en el lugar de la instalación).
- ▶ La accesibilidad a la clavija de conexión a la red eléctrica debe estar siempre garantizada para poder desconectar la secadora en cualquier momento. El operador debe poder controlar desde cualquier punto de acceso que la clavija de red se mantenga desenchufada.
- ▶ En caso de que se opte por una conexión fija, será necesaria una desconexión para todos los polos en el lugar de la instalación accesible en todo momento para poder desconectar la secadora del suministro de tensión.
- ▶ Si el cable de conexión a red estuviese dañado debería ser sustituido por un técnico electricista autorizado por Miele con el fin de evitar peligros para el usuario.
- ▶ Las secadoras con elementos de mando o el aislamiento de las conducciones dañados no deben ponerse en funcionamiento sin realizar antes un reparación.
- ▶ Las reparaciones inadecuadas pueden provocar peligros imprevisibles para el usuario, de los cuales no se responsabiliza Miele. Las reparaciones solo pueden ser realizadas por el personal cualificado autorizado por Miele, de lo contrario, no podrá reclamarse el derecho de garantía por daños posteriores.
- ▶ Los componentes defectuosos solo podrán ser sustituidos por piezas originales de Miele. Miele solo podrá garantizar el total cumplimiento de los requisitos de seguridad si se utilizan piezas originales.
- ▶ Utilizar la secadora solo con todos los revestimientos montados y, por consiguiente, sin que exista riesgo alguno de poder llegar a entrar en contacto con los elementos eléctricos o piezas giratorias de la máquina.
- ▶ Durante el proceso de secado se originan elevadas temperaturas en el cristal visor y en los bordes de la puerta. Tenga en cuenta que la ropa también puede estar caliente si se retira de la secadora antes de finalizar el programa de secado.
- ▶ En caso de no realizar puntualmente el debido mantenimiento no deberá descartarse la aparición de pérdidas de potencia, anomalías funcionales y peligro de incendio.
- ▶ En caso de avería o para su limpieza y mantenimiento, la secadora se debe desconectar del suministro de alimentación. La secadora solamente está desconectada del suministro de alimentación si:

es - Advertencias e indicaciones de seguridad

- La conexión con la red eléctrica está interrumpida.
- Los fusibles de la instalación del edificio están apagados.
- Los fusibles roscados de la instalación del edificio están completamente desenroscados.
- ▶ En caso de avería de la calefacción se pueden producir temperaturas muy elevadas en las piezas que son accesibles desde el exterior.
- ▶ Esta secadora no debe utilizarse en lugares no fijos (p. ej., embarcaciones).
- ▶ Tenga en cuenta las indicaciones del capítulo «Instalación» así como las del capítulo «Datos técnicos».
- ▶ Suministre únicamente aire fresco y limpio a la secadora. El aire suministrado no debe contener vapores de cloro, flúor o de otros disolventes.
- ▶ La secadora solo se puede utilizar si se ha instalado un conducto de aire de salida y se ha previsto una ventilación suficiente de la estancia.
- ▶ El conducto del aire de salida nunca debe instalarse en una de las siguientes chimeneas o tiros:
 - Chimeneas de humo o de gases de escape que estén en funcionamiento
 - Tiros utilizados para la ventilación de lugares con fogones de combustibles sólidos
 - Chimeneas usadas por terceros

Si el humo o los gases de escape recirculan de nuevo hacia la estancia, existe peligro de intoxicación.

▶ Comprobar regularmente el paso del aire y el buen funcionamiento de todos los componentes del conducto de salida de aire (p. ej. el tubo de pared, la rejilla exterior, los codos, las curvas, etc.). En caso necesario, realizar una limpieza. La acumulación de pelusas en el conducto de salida de aire impedirá la expulsión del aire y, por lo tanto, que la secadora funcione correctamente.

Si hay disponible un conducto de salida de aire usado, este se debe revisar antes de conectarlo a la secadora.

No se debe producir presión negativa en la conducción de salida de aire.

▶ Existe el riesgo de asfixia e intoxicación por la recirculación de los gases de escape si se instalan calentadores de gas de paso continuo, calefacciones de gas, estufas de carbón con conexión de chimenea, etc. en la misma habitación, en la vivienda o en habitaciones adyacentes y el vacío es de 4 Pa o más.

Puede evitar la presión negativa en la estancia de emplazamiento tomando las siguientes medidas para asegurar una ventilación adecuada de la estancia (ejemplos):

- Instale aberturas de ventilación que no se puedan bloquear en la pared exterior.
- Use el interruptor de ventana de modo que la secadora solamente se pueda encender cuando la ventana está abierta.

Debe dejar que un técnico autorizado confirme que el funcionamiento no constituye ningún peligro y que se evita una presión negativa de 4 Pa o más.

▶ Si se instalan varias secadoras en una conducción colectora de aire de salida, se debe instalar una clapeta antirretorno por secadora directamente en el conducto colector.

es - Advertencias e indicaciones de seguridad

Si no se tiene en cuenta, las secadoras pueden resultar dañadas y su seguridad eléctrica puede verse afectada.

- ▶ Tenga en cuenta las indicaciones del capítulo «Instalación de la conducción de salida de aire».
- ▶ Este espacio de ventilación entre la parte inferior de la secadora y el suelo no puede reducirse mediante paneles de zócalos, moquetas de pelo largo, etc.
- ▶ En el ángulo de apertura de la puerta de llenado no deben instalarse puertas que se puedan cerrar con llave, puertas correderas o puertas con el sentido de apertura opuesto.
- ▶ Esta secadora está equipada, debido a requisitos especiales (p. ej., relacionados con temperatura, humedad, resistencia química, propiedad antiadherente y vibración) con una lámpara especial. Esta lámpara especial solo se puede utilizar para el uso previsto. No es apropiada para iluminación ambiental. La sustitución solo puede ser llevada a cabo por personal autorizado por Miele o por el Servicio Post-venta de Miele.

Uso apropiado

- ▶ Los dispositivos de seguridad y elementos de mando de la secadora no deben dañarse, eliminarse o descartarse.
- ▶ Cierre la puerta de llenado después de cada proceso de secado. De esta forma podrá evitar que
 - los niños intenten introducirse en la secadora para jugar o esconder algún objeto en ella.
 - los animales pequeños se introduzcan en el aparato.
- ▶ No deberán emplearse chorros de agua o dispositivos de alta presión para la limpieza de la secadora.
- ▶ Mantenga la estancia de emplazamiento siempre libre de polvo y pelusas. Las partículas de suciedad del aire aspirado favorecen las obstrucciones. Pueden producirse averías y existe riesgo de incendio.
- ▶ La secadora no debe funcionar sin filtro de pelusas ni con un filtro de pelusas dañado. Esto podría causar anomalías de funcionamiento. Las pelusas obstruyen los conductos de aire, la calefacción y los conductos de salida de aire, lo que puede provocar un incendio. Poner la secadora inmediatamente fuera de servicio y sustituir el filtro de pelusas dañado.
- ▶ El filtro de pelusas se debe limpiar regularmente.
- ▶ Para que no se generen alteraciones en el proceso de secado:
 - Después de cada proceso de secado, limpiar la superficie del filtro de pelusas.
 - El filtro de pelusas y los conductos de aire tienen que limpiarse siempre que se ilumine un mensaje en el display.
- ▶ Debido a que existe peligro de inflamarse, no deben secarse en la secadora tejidos que:
 - no hayan sido lavados.

es - Advertencias e indicaciones de seguridad

- no estén suficientemente limpios y presenten restos de aceite, grasas u otros productos (p. ej., ropa de cocina o de cosmética con restos de aceite, grasa o crema). Si las prendas no estuvieran suficientemente limpias, podrían autoinflamarse y provocar un incendio, incluso después de que el proceso de secado haya terminado y se hayan extraído de la secadora.
- presenten restos de productos de limpieza inflamables o de acetona, alcohol, gasolina, petróleo, queroseno, quitamanchas, aguarrás, cera, productos para quitar cera o productos químicos (pueden encontrarse en, p. ej., bayetas, gamuzas y paños).
- presenten restos de fijador o laca para el cabello, quitaesmalte o similares.

Por este motivo, las prendas especialmente sucias deben lavarse a fondo: aumente la cantidad de detergente y seleccione una temperatura de lavado alta. En caso de duda, lave las prendas varias veces.

- ▶ No emplace la secadora en estancias con riesgo de congelación. Incluso las temperaturas cercanas al punto de congelación perjudican el funcionamiento de la secadora. La temperatura ambiente admisible se encuentra entre 2 °C y 40 °C.
- ▶ Es necesario vaciar por completo los bolsillos de las prendas que se van a secar (p. ej. mecheros, cerillas, llaves).
- ▶ **Atención:** no desconecte nunca la secadora antes de que el programa de secado haya finalizado, a no ser que se extraigan todas las prendas de inmediato y se extiendan de manera que el calor pueda disiparse.
- ▶ Existe peligro de incendio debido a una toma de corriente activable. Esta secadora no se puede utilizar con una toma de corriente activable (p. ej. con un reloj programador). Si se interrumpe la fase de enfriamiento de la secadora, existe peligro de que la ropa se inflame.
- ▶ El programa finaliza con el inicio de la fase de enfriamiento. Muchos programas van seguidos de la fase de enfriamiento para asegurar que las prendas permanecen a una temperatura a la que no puedan resultar dañadas (p. ej., para evitar que puedan autoinflamarse). Extraiga siempre toda la ropa de la secadora inmediatamente después de la fase de enfriamiento.
- ▶ El suavizante y productos similares deberían utilizarse tal y como se especifica en las indicaciones del suavizante.
- ▶ No almacene ni utilice gasolina, petróleo u otros materiales fácilmente inflamables cerca de la secadora. ¡Peligro de incendio y de explosión!
- ▶ No introduzca en la secadora aire mezclado con vapores de cloro, de flúor u otros vapores de disolventes. ¡Peligro de incendio!
- ▶ Para partes del aparato de acero inoxidable, tenga en cuenta:
Evite que las superficies de acero inoxidable entren en contacto con detergentes o desinfectantes líquidos que contengan cloro o hipoclorito sódico. El efecto de estos productos sobre el acero inoxidable puede provocar corrosión.
Los vapores de lejía de cloro agresivos también pueden originar corrosión.
Por este motivo, no guarde envases abiertos de estos productos cerca del aparato.

es - Advertencias e indicaciones de seguridad

Accesorios

- ▶ Los accesorios solo se pueden ampliar o montar con la autorización expresa de Miele. Si se utilizan o instalan otros componentes no autorizados se pierde todo derecho de garantía.
- ▶ Las secadoras y lavadoras Miele pueden emplazarse como una columna de lavado y secado. Para ello es necesario un accesorio especial Miele de juego de unión para lavadora-secadora. Hay que tener en cuenta que el juego de unión para lavadora-secadora se adecue a secadoras y lavadoras Miele.
- ▶ Tenga en cuenta que el zócalo Miele que se ha adquirido como accesorio especial se adapte a esta secadora.

 Miele no se hace responsable de los daños causados por no respetar las advertencias e indicaciones de seguridad.

Desestimación de la secadora

- ▶ Si tiene que retirar una secadora, primero haga inutilizable el cierre de la puerta. De esta forma evitará que los niños queden atrapados en el interior del aparato y que su vida corra peligro.



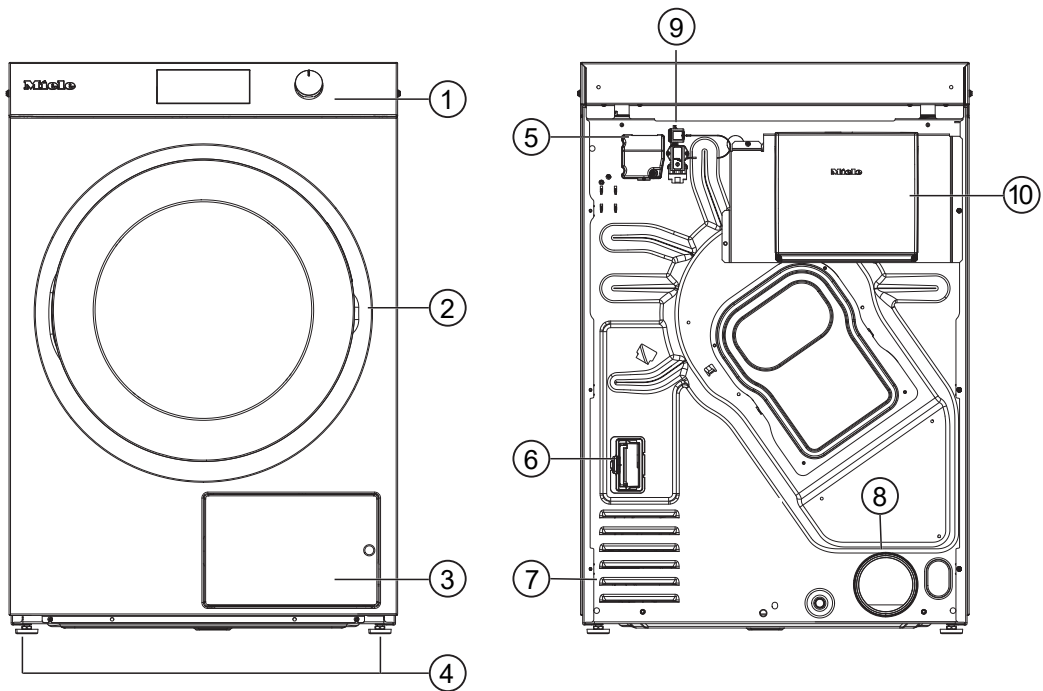





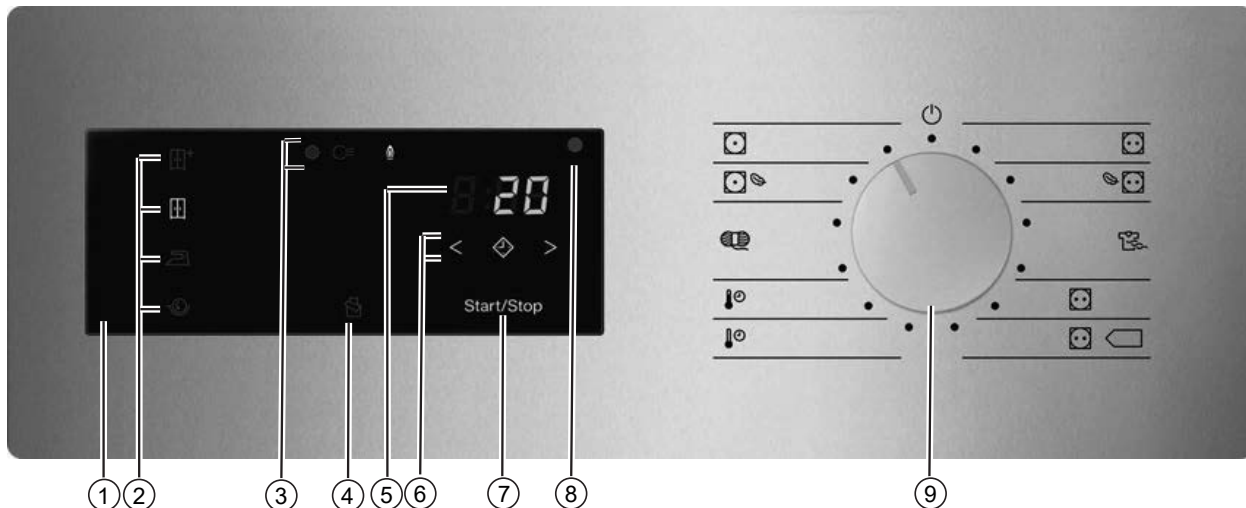



PDR 510 (con calentamiento eléctrico)



















- ① Panel de control con selector giratorio
- ② Puerta
- ③ Tapa del filtro de pelusas
- ④ Cuatro patas roscadas regulables en altura
- ⑤ Conexión eléctrica
- ⑥ Puerto para módulo de comunicación
- ⑦ Orificios de aspiración de aire de secado
- ⑧ Boca de salida de aire Ø 100 mm
- ⑨ Conexión para la caja de comunicación
- ⑩ Caja de comunicación (opcional)
Para establecer la conexión con sistemas externos

Aparatos con accionamiento de humedad residual (ROP)



- ① **Panel de mandos**
- ② **Teclas sensoras para los grados de secado**
- ③ **Indicaciones de estado**   
se iluminan en caso necesario
- ④ **Tecla sensora** 
Activa el ciclo del ventilador para un secado óptimo de prendas ligeras, p. ej. ropa de cama o paños. Esta función viene desactivada en los ajustes de fábrica y solo la puede activar y ajustar el Servicio técnico de Miele.
- ⑤ **Indicación de la hora actual** *8:88*
Muestra el tiempo restante en horas y minutos.
- ⑥ **Teclas sensoras**  
Para la Preselección de inicio Después de pulsar la tecla sensora  se ha seleccionado un inicio de programa retardado (Preselección de inicio). Al realizar la selección, la tecla sensora  se ilumina en un color claro.
Pulsando las teclas sensoras  o  se selecciona la duración de la Preselección de inicio.
- ⑦ **Tecla sensora** 
Inicia el programa de secado seleccionado y cancela un programa en curso. Tan pronto como la tecla sensora parpadea, puede iniciarse el programa seleccionado.
- ⑧ **Interfaz óptica**
Sirve para la transmisión de datos al Servicio Post-venta.
- ⑨ **Selector de programas**
Para seleccionar un programa y para desconectar. Mediante la selección de un programa la secadora se conecta y se desconecta a través del ajuste de la selección .

- Grados de secado**
- Tecla sensora  = «S. normal +»
 - Tecla sensora  = «Secado normal»
 - Tecla sensora  = «Secado plancha»
 - Tecla sensora  = «Secado planchadora»
 - Tecla sensora : función «Edredones»

- Programas de secado**
- Posición  = programa «Ropa blanca / de color»
Para el secado de prendas de algodón y de lino
 - Posición  = programa «Ropa blanca/ de color Delicado»
Para el secado de prendas delicadas de algodón y de lino
 - Posición  = programa «Delicado/Sintéticos»
Para el secado de fibras sintéticas y seda artificial al 20 % de humedad residual
 - Posición  PRO = programa «Programa de etiqueta»
 - Posición   = programa «Programa de etiqueta»
 - Posición  = programa «Prog. tiempo frío»
Para airear prendas con un tiempo de secado de 10 minutos
 - Posición  = programa «Prog. tiempo caliente»
Para secar prendas con mayor temperatura y un tiempo de secado de 20 minutos
 - Posición  = programa «Lana»
Para secar prendas de lana con un tiempo de secado de 5 minutos
 - Posición  = programa «Sint. / Mezcla Delicado»
 - Posición  = programa «Sint. / Mezcla»
 - Posición  = aparato apagado



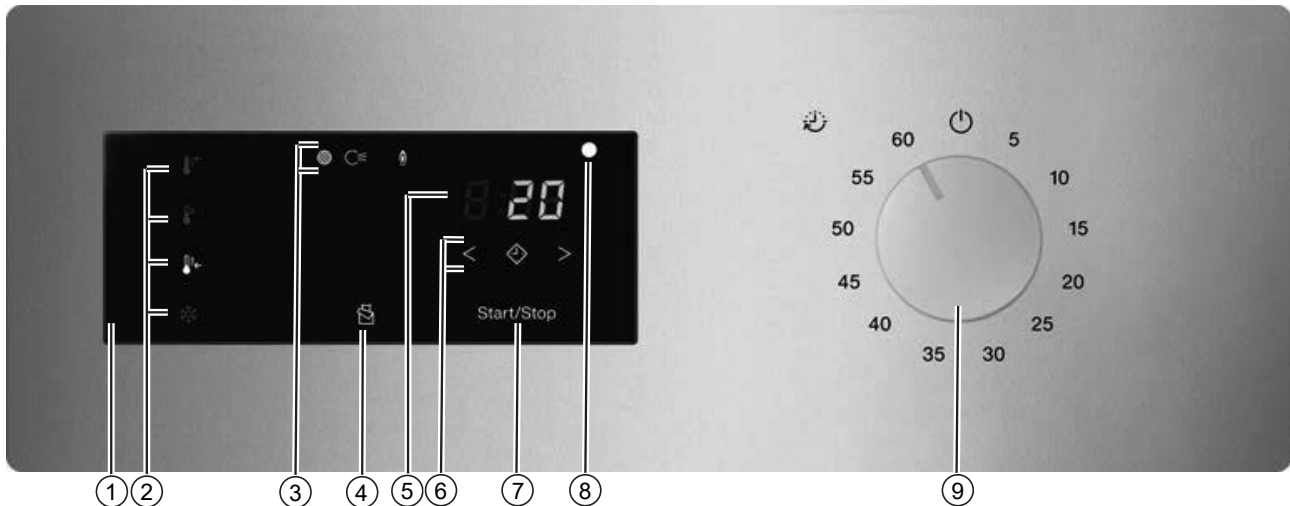

es - Manejo de la secadora

Aparatos con control temporal (TOP)



- ① **Panel de mandos**
- ② **Teclas sensoras para los grados de secado**
- ③ **Indicaciones de estado** se iluminan en caso necesario
- ④ **Tecla sensora** Activa el ciclo del ventilador para un secado óptimo de prendas ligeras, p. ej. ropa de cama o paños. Esta función viene desactivada en los ajustes de fábrica y solo la puede activar y ajustar el Servicio técnico de Miele.
- ⑤ **Indicación de la hora actual 8:88**
Muestra el tiempo restante en horas y minutos.
- ⑥ **Teclas sensoras** Para la Preselección de inicio Después de pulsar la tecla sensora se ha seleccionado un inicio de programa retardado (Preselección de inicio). Al realizar la selección, la tecla sensora se ilumina en un color claro. Pulsando las teclas sensoras o se selecciona la duración de la Preselección de inicio.
- ⑦ **Tecla sensora** Inicia el programa de secado seleccionado y cancela un programa en curso. Tan pronto como la tecla sensora parpadea, puede iniciarse el programa seleccionado.
- ⑧ **Interfaz óptica**
Sirve para la transmisión de datos al Servicio Post-venta.
- ⑨ **Selector de tiempo**
Para la selección del tiempo y la desconexión. Mediante la selección del tiempo se conecta la secadora y mediante el ajuste de selección de tiempo se apaga.

Niveles de temperatura (TOP)

- Tecla sensora  = nivel de temperatura «alta»
- Tecla sensora  = nivel de temperatura «media»
- Tecla sensora  = nivel de temperatura «baja»
- Tecla sensora  = nivel de temperatura «fría»

Programas temporizados

- Posición 5 = Programa tiempo 5 minutos
- Posición 10–55 = Programa tiempo 10–55 minutos
- Posición 60 = Programa tiempo 60 minutos
- Posición  = aparato apagado

es - Manejo de la secadora

Aparatos con sistema de cobro (COP)

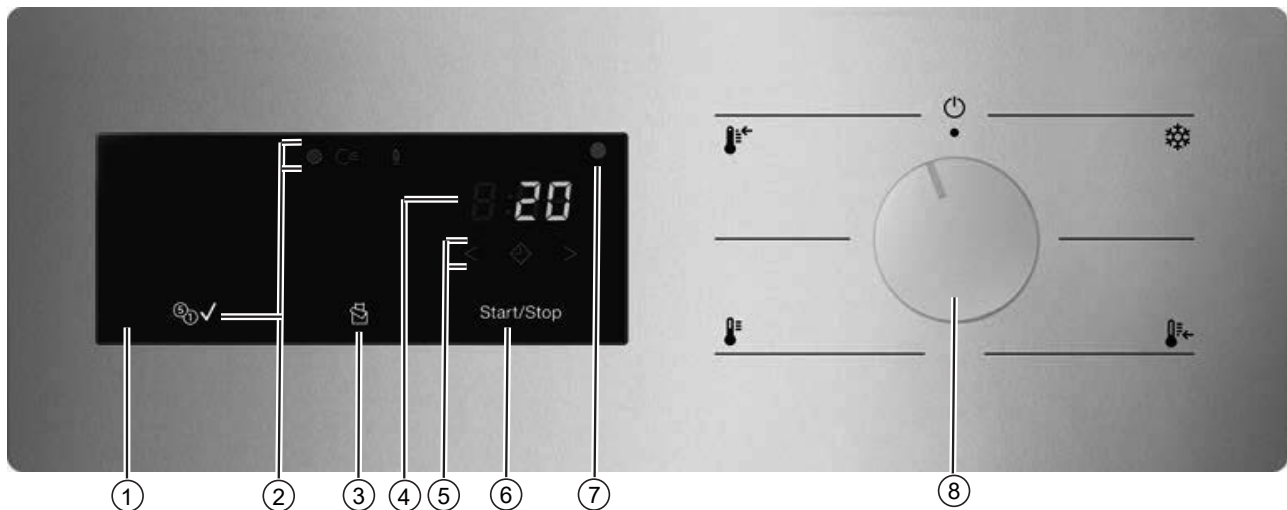

- ① **Panel de mandos**
- ② **Indicaciones de estado** se iluminan en caso necesario
- ③ **Tecla sensora** Activa el ciclo del ventilador para un secado óptimo de prendas ligeras, p. ej. ropa de cama o paños. Esta función viene desactivada en los ajustes de fábrica y solo la puede activar y ajustar el Servicio técnico de Miele.
- ④ **Indicación de la hora actual** *8:88* Muestra el tiempo restante en horas y minutos.
- ⑤ **Teclas sensoras** Para la Preselección de inicio Después de pulsar la tecla sensora se ha seleccionado un inicio de programa retardado (Preselección de inicio). Al realizar la selección, la tecla sensora se ilumina en un color claro. Pulsando las teclas sensoras o se selecciona la duración de la Preselección de inicio.
- ⑥ **Tecla sensora** *Start/Stop* Inicia el programa de secado seleccionado y cancela un programa en curso. Tan pronto como la tecla sensora parpadea, puede iniciarse el programa seleccionado.
- ⑦ **Interfaz óptica** Sirve para la transmisión de datos al Servicio Post-venta.
- ⑧ **Selector de niveles de temperatura** Para seleccionar el nivel de temperatura y para apagar. Mediante la selección del nivel de temperatura se enciende la secadora y mediante el ajuste de selección de temperatura se apaga.

Programas de secado

- Rango de posición ☼ = Nivel de temperatura fría
Para airear tejidos
- Rango de posición 🌡️ = Nivel de temperatura «baja»
Para secar prendas delicadas de seda artificial o fibras sintéticas
- Rango de posición 🌡️ = Nivel de temperatura «media»
Para secar prendas sintéticas y de tejidos mixtos de cuidado fácil
- Rango de posición 🌡️ = Nivel de temperatura «alta»
Para secar ropa blanca/de color de algodón o lino
- Posición ⏻ = aparato apagado

Funcionamiento del panel de mandos

Las teclas sensoras reaccionan a la pulsación con las yemas de los dedos. La selección es posible mientras la tecla sensora correspondiente permanezca iluminada.





Una tecla sensora iluminada en color claro significa: «actualmente sin seleccionar»

Una tecla sensora iluminada de forma atenuada significa: «selección posible»





Teclas sensoras para los grados de secado

Después de seleccionar un programa de grados de secado con el selector de programas, se ilumina el grado de secado propuesto. Los grados de secado seleccionables se iluminan de forma atenuada.





Grados de secado

- Tecla sensora  = «S. normal +»
- Tecla sensora  = «Secado normal»
- Tecla sensora  = «Secado plancha»
- Tecla sensora  = «Secado planchadora»



Niveles de temperatura (TOP)

- Tecla sensora  = nivel de temperatura «alta»
- Tecla sensora  = nivel de temperatura «media»
- Tecla sensora  = nivel de temperatura «baja»
- Tecla sensora  = nivel de temperatura «fría»

Grados de secado en funcionamiento con aparato de cobro

- Tecla sensora  = nivel de temperatura «alta»
- Tecla sensora  = nivel de temperatura «media»
- Tecla sensora  = nivel de temperatura «baja»
- Tecla sensora  = nivel de temperatura «fría»

Elementos de indicación

- Indicador luminoso : se ilumina cuando se debe limpiar el filtro de pelusas.
- Indicador luminoso : se ilumina cuando hay una avería en el conducto de aire de salida.
- Indicador luminoso  (solo en aparatos con sistema de cobro): se ilumina cuando se ha pagado el importe.
- Indicación de tiempo **B:BB**: Se muestra el tiempo de programa restante en horas y minutos. La duración de la mayoría de los programas puede variar, lo que puede conllevar un salto en la duración. La duración depende de diferentes parámetros como la cantidad y el tipo de prendas, o de la humedad residual, entre otras cosas. La electrónica adaptativa se ajusta a esos parámetros y cada vez es más precisa.

1. Cuidado de la ropa

Lavado antes del secado

Lavar concienzudamente las prendas con un grado de suciedad alto. Utilizar una cantidad suficiente de detergente y seleccionar una temperatura de lavado alta. En caso de duda, lavar las prendas varias veces.

En ningún caso debe llevarse a cabo un secado en la secadora de prendas para cuya limpieza se hayan utilizado productos químicos industriales.

Lavar las prendas nuevas, oscuras y de color en profundidad y por separado. No secar prendas oscuras y de color junto con otras prendas de colores claros. Estas prendas podrían desteñir durante el secado (incluso las piezas de plástico de la secadora). También podrían aparecer pelusas de otros colores en las prendas.

Eliminar los cuerpos extraños







Es imprescindible asegurarse de que no haya cuerpos extraños en la ropa antes del secado.

 Daños producidos por no retirar los objetos extraños. Los objetos extraños podrían derretirse, quemarse o explotar. Extraer los objetos extraños de las prendas (p. ej. dosificadores de detergente, mecheros, etc.).

Comprobar que los dobladillos y costuras de las prendas estén perfectos. De esta forma se evita que se salgan los rellenos que podrían causar un incendio. Coser o quitar los aros descosidos de los sujetadores.

 Existe un riesgo de quemaduras por uso y manejo inadecuados. Las prendas podrían incendiarse y la secadora y la estancia resultar dañadas. Leer y seguir las indicaciones del capítulo «Advertencias e indicaciones de seguridad».

Símbolos de cuidado

Secado	
	Temperatura normal/alta
	Temperatura reducida*
* Seleccione Delicado.	
	no apto para secado a máquina
Planchar con plancha o planchadora	
	Muy caliente
	Caliente
	Templado
	No se debe planchar

2. Llenado de la secadora

Introducir la ropa en la secadora

Las prendas pueden resultar dañadas.
Antes de introducir las prendas, lea detenidamente el capítulo «1. Cuidado de la ropa».

- Abra la puerta.
- Introduzca la ropa en la secadora.

Riesgo de sufrir daños si las prendas quedan atrapadas.
Las prendas pueden dañarse al quedar atrapadas cuando se cierra la puerta.
Al cerrar la puerta, asegúrese siempre de que no haya quedado atrapada ninguna prenda en la abertura de la puerta.

No cargue en exceso el tambor. Las prendas pueden estropearse y el resultado de secado puede verse afectado. Y, probablemente, la formación de arrugas sea más fuerte.

Cerrar la puerta

 Daños por atrapamiento.
Las prendas pueden dañarse al quedar atrapadas cuando se cierra la puerta.
Al cerrar la puerta, asegúrese siempre de que no haya quedado atrapada ninguna prenda en la abertura de la puerta.

- Cierre la puerta empujándola ligeramente.

3. Seleccionar un programa

Seleccionar un programa

Mediante la selección de un programa la secadora se conecta y se desconecta a través del ajuste de la selección .

- Gire el selector de programas a la posición del programa deseado.
Adicionalmente puede iluminarse un grado de secado y se mostrarán tiempos en la indicación de tiempo.

Grado de secado de un programa

Es posible modificar el grado de secado preajustado de un programa.

- Toque la tecla sensora con el grado de secado deseado, que a continuación se iluminará en color claro.

La selección de grados de secado seleccionables depende del programa seleccionado.

Otros programas de secado y programas de secado por tiempo

Aire caliente

Puede seleccionar la duración en pasos de minutos desde 0:20 minutos hasta 2:00 horas.





- Pulse las teclas sensoras < o > tantas veces como sea necesario hasta que la duración deseada del programa se ilumine en la indicación de tiempo.

El resultado de secado está fijado por la secadora y no es modificable.

Seleccionar Preselección de inicio

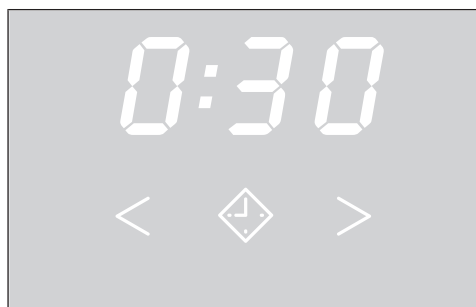
La Preselección de inicio le permite seleccionar un inicio del programa posterior desde 0:30 minutos hasta 24h (horas).



- Pulse la tecla sensora .
-  se ilumina en color claro.
- Pulse las teclas sensoras > o < tantas veces como sea necesario hasta que se ilumine la preselección de inicio deseada en la indicación de tiempo.

Consejo: Pulsando prolongadamente las teclas sensoras > o < los tiempos aumentan o disminuyen automáticamente.

Cancelar/eliminar la preselección de inicio

- Pulse la tecla sensora *Start/Stop*.
- Pulse las teclas sensoras > o < tantas veces como sea necesario hasta que se ilumine la preselección de inicio deseada en la indicación de tiempo.
- Pulse la tecla sensora *Start/Stop*.

La preselección de inicio continua.

Cancelar/eliminar la preselección de inicio

- Gire el selector de programas al ajuste . Alternativamente también puede cancelar la preselección de inicio abriendo la puerta.

Proceso de la preselección de inicio

- En la preselección de inicio el tiempo se va descontando primero en pasos de 10h horas y, después, en pasos de minutos hasta el inicio del programa.

es - Secado

- Después de cada hora, el tambor se mueve brevemente hasta el comienzo definitivo del programa (protección antiarrugas).

4. Iniciar un programa

Iniciar un programa

- Pulsar la tecla sensora que parpadea *Start/Stop*.

La tecla sensora *Start/Stop* se ilumina.

Desarrollo del programa

- Si está seleccionada la preselección de inicio, empieza a descontarse el tiempo de preselección de inicio.
- Comienza el programa.

De lo contrario, las prendas podrían estropearse.
Evite secar en exceso prendas y tejidos.

Ahorro energético

Después de un tiempo programado, los elementos de indicación se oscurecen. La tecla sensora *Start/Stop* se ilumina de forma parpadeante.

- Pulse la tecla sensora *Start/Stop* para volver a encender los elementos de indicación.

El ahorro energético de los elementos de indicación no afecta al programa en curso.

- Dependiendo del ajuste en la función programable, las prendas se enfrían antes de finalizar el programa.

5. Extraer la ropa de la secadora

Final del programa

La secadora se puede ajustar para que emita una señal acústica al final del programa.

Al final del programa (la indicación de tiempo muestra 0:00) la ropa se ha enfriado y ya se puede extraer.

Si se ha seleccionado la *Protección antiarrugas*, el tambor sigue girando a intervalos. De este modo se evita la formación de arrugas si las prendas no se extraen inmediatamente.

La secadora se desconecta automáticamente tras el tiempo programado después de finalizar el programa.

Extraer la ropa

- Abrir la puerta.
- Vaciar siempre el tambor por completo.

La ropa olvidada puede sufrir daños debidos al secado excesivo.
Extraer siempre todas las prendas del tambor.





- Para apagar la secadora, girar el selector giratorio a la posición .

Indicaciones de limpieza

Se debe realizar de forma regular el mantenimiento de esta secadora, sobre todo en caso de funcionamiento continuado. Observe el capítulo «Limpieza y mantenimiento».









es - Relación de programas

Paquete de programas «Etiqueta»

Nombre del programa	Tipo de tejido adecuado	Grados de secado seleccionables (humedad residual en %)	Extras activables	Cantidad de carga
 Algodón <input type="checkbox"/>	Ropa de algodón con humedad normal	<ul style="list-style-type: none"> - Secado planchadora (40 %) - Secado plancha (25 %) - Secado normal (0 %) - Secado normal plus (-2 %) 	-  Protección anti- rugas*	10 kg
 Algodón PRO	Ropa de algodón con humedad normal	<ul style="list-style-type: none"> - Secado planchadora (40 %) - Secado plancha (25 %) - Secado normal (0 %) - Secado normal plus (-2 %) 	-  Protección anti- rugas*	

* Cuando se ha activado el extra en la función programable del nivel del programador.

Paquete de programas «Estándar»



Nombre del programa	Tipo de tejido adecuado	Grados de secado seleccionables (humedad residual en %)	Extras activables	Cantidad de carga
 Ropa blanca/color	Tejidos de algodón/lino monocapa y multicapa	<ul style="list-style-type: none"> - Secado planchadora (40 %) - Secado plancha (25 %) - Secado normal (0 %) - Secado normal plus (-2 %) 	- (☞) *Protección antiarrugas	10 kg
 Sint. /Mezcla de algodón	Tejidos delicados sintéticos, de algodón o tejidos mixtos	<ul style="list-style-type: none"> - Secado plancha (20 %) - Secado normal (2 %) - Secado normal plus (0 %) 	- (☞) Protección antiarrugas*	4 kg
 Lana	Tejidos de lana	-	-	
 Ropa delicada	Tejidos delicados sintéticos, de algodón o mixtos	<ul style="list-style-type: none"> - Secado plancha (20 %) - Secado normal (2 %) - Secado normal plus (0 %) 	- (☞) Protección antiarrugas*	2 kg
 Prog. tiempo frío	Tejidos que se deban airear	-	- (☞) Protección antiarrugas*	
 Prog. tiempo caliente	Para el secado de pequeñas cantidades de ropa o para el secado final de prendas sueltas	-	- (☞) Protección antiarrugas*	
 Ropa blanca/color Delicado	Para el secado de pequeñas cantidades de ropa o para el secado final de prendas sueltas	<ul style="list-style-type: none"> - Secado planchadora (40 %) - Secado plancha (25 %) - Secado normal (0 %) - Secado normal plus (-2 %) 	- (☞) Protección antiarrugas*	4 kg
 Sint. /Mezcla de algodón Delicado	Prendas aptas para la secadora que no deben sufrir tensión mecánica.	<ul style="list-style-type: none"> - Secado plancha (20 %) - Secado normal (2 %) - Secado normal plus (0 %) 	- (☞) Protección antiarrugas*	

* Cuando se ha activado el extra en la función programable del nivel del programador.

Cambiar la selección del programa en curso

Ya no es posible seleccionar un nuevo programa durante un programa en curso (protección contra cambios involuntarios). Para poder seleccionar un programa nuevo, primero deberá cancelar el programa en curso.

 Riesgo de quemaduras por uso y manejo inadecuados. Las prendas podrían incendiarse y la secadora y la estancia resultar dañadas. Lea y siga las indicaciones del capítulo «Advertencias e indicaciones de seguridad».

Cuando modifica el selector de programas, se ilumina  en la indicación de tiempo.  desaparece cuando vuelve al programa original.

Cancelar el programa en curso

- Pulse la tecla sensora *Start/Stop* durante más de 2 segundos.

Cuando el programa finaliza o se cancela y la temperatura de la ropa es lo suficientemente alta, las prendas se enfrían.

Si se vuelve a pulsar *Start/Stop* durante el enfriamiento, se ilumina .

- Abrir la puerta.

Añadir ropa posteriormente

- Abrir la puerta.

 Existe peligro de sufrir quemaduras al entrar en contacto con las prendas calientes o con el tambor de la secadora. Las prendas y el tambor de la secadora aún están calientes y pueden provocar quemaduras si se tocan. Dejar que las prendas se enfríen y retirarlas con precaución.

- Añadir prendas.
- Cerrar la puerta.
- Iniciar el programa.

Añadir prendas durante un tiempo de preselección de inicio en marcha

Puede abrir la puerta y añadir o retirar prendas.

- Se mantienen todos los ajustes del programa.
- Puede modificar nuevamente el grado de secado, en caso de que lo desee.

- Abra la puerta.
- Añada o extraiga la ropa.
- Cierre la puerta.

- Toque la tecla *Start/Stop* para que la preselección de inicio continúe.

Tiempo restante

Las modificaciones del desarrollo del programa pueden provocar saltos de tiempo en el display.

es - ¿Qué hacer si ...?

Solución de pequeñas anomalías

Mensaje	Causa y solución
El display permanece oscuro.	<p>La secadora no tiene corriente.</p> <ul style="list-style-type: none"> ■ Compruebe la clavija de red, el interruptor principal y los fusibles (en el lugar de la instalación).
Problema	Causa y solución
Sale agua condensada de un lugar imprevisto.	<p>El desagüe está sucio.</p> <ul style="list-style-type: none"> ■ Compruebe el desagüe y elimine la suciedad si es necesario. El desagüe es accesible a través de la tapa de mantenimiento situada en la zona del suelo de la parte posterior.
Se reduce la eficiencia de la secadora.	<p>El filtro de pelusas de la secadora está sucio.</p> <ul style="list-style-type: none"> ■ Compruebe si el filtro de pelusas de la secadora está sucio y límpielo si fuera necesario.
	<p>Ventilación insuficiente</p> <ul style="list-style-type: none"> ■ Compruebe que el orificio de aspiración de aire y la conducción de aire de salida de la secadora no estén cerrados ni cubiertos por objetos.
	<p>Temperatura ambiente demasiado alta (> 45 °C)</p> <ul style="list-style-type: none"> ■ Asegúrese de que hay suficiente ventilación en la sala de instalación. ■ En caso necesario, conecte la secadora a una conducción de entrada y salida de aire externa.
Durante el secado de las almohadas rellenas de plumas se genera un olor.	<p>Las plumas tienen la propiedad de desarrollar olores propios y ajenos en mayor o menor medida cuando se calientan.</p> <ul style="list-style-type: none"> ■ El olor disminuye tras el secado al aire.
Las prendas de ropa de fibras sintéticas se han cargado de electricidad estática después del secado.	<p>Los tejidos sintéticos tienden a cargarse de electricidad estática.</p> <ul style="list-style-type: none"> ■ Es posible reducir la carga estática añadiendo suavizante al último aclarado del lavado.
Se han formado pelusas	<p>Se desprenden las pelusas que se han formado en los tejidos por el roce al usarlas o al lavarlas. El desgaste en la secadora es más bien escaso.</p> <p>Las pelusas que se desprenden se almacenan en el filtro de pelusas y en el filtro fino y pueden eliminarse fácilmente.</p> <ul style="list-style-type: none"> ■ Ver capítulo «Limpieza y mantenimiento».
El proceso de secado dura mucho tiempo o se interrumpe.	<p>Es posible que se solicite limpiar de nuevo los conductos de aire/las conducciones de aire.</p> <ul style="list-style-type: none"> ■ Comprobar todas las causas posibles como se describe a continuación.
	<p>El filtro de pelusas está obstruido por pelusas.</p>

Problema	Causa y solución
	<p>■ Retirar las pelusas.</p> <p>La conducción de aire está obstruida, p. ej. por pelos y pelusas.</p> <p>■ Limpiar la zona de la conducción de aire.</p> <p>■ Se puede retirar la tapa del área de carga para limpiar la zona de conducción de aire que se encuentra debajo.</p> <p>La conducción de salida de aire o su abertura está obstruida, p. ej. con pelos o pelusas.</p> <p>■ Comprobar y limpiar todos los componentes de la conducción de salida de aire (p. ej. tubo de pared, rejilla exterior, codos, curvas, etc.).</p> <p>La entrada de aire es insuficiente porque, p. ej., el lugar de emplazamiento es demasiado pequeño.</p> <p>■ Abrir la puerta o ventana durante el secado para que entre aire.</p> <p>La ropa no se centrifugó lo suficiente.</p> <p>■ En los siguientes lavados, realizar un centrifugado más fuerte.</p> <p>La secadora está sobrecargada.</p> <p>■ Hay que tener en cuenta la capacidad de carga máxima por programa de secado.</p> <p>Debido a las cremalleras metálicas no se calculó exactamente el grado de humedad de la ropa.</p> <p>■ En el futuro, abrir las cremalleras.</p> <p>■ Si el problema se vuelve a producir, en el futuro secar los textiles con cremalleras largas solo en el programa de aire caliente.</p>
<p>En el tambor se forma agua condensada.</p>	<p>La secadora está conectada a una conducción colectora de aire de salida.</p> <p>■ La secadora solo se puede conectar a una conducción colectora con una clapeta antirretorno.</p> <p>■ Comprobar regularmente que la clapeta antirretorno no presenta daños y sustituirla si fuera necesario.</p>

Instrucciones de sincronización





Siga los pasos que se indican a continuación para conectar la secadora a su red.

Acceder al nivel de usuario

- Encender el aparato girando el mando  a cualquier otra posición.
- Abrir la puerta de la secadora.
- Mantener pulsada la tecla sensora *Start/Stop* mientras se cierra la puerta.
- Seguir manteniendo pulsada la tecla sensora *Start/Stop* hasta que *Start/Stop* primero parpadee y finalmente se ilumine de forma permanente.

Se encuentra en el nivel del programador.

Configurar la conexión de red local mediante WPS

- En el nivel del programador *P91*, seleccionar *< o >* con las flechas.
- A continuación, seleccionar el módulo de comunicación interna *-01* con las flechas *< o >*.
- Confirmar pulsando la tecla sensora *Start/Stop*.
- Volver a poner en marcha la secadora colocando el selector giratorio en la posición .
- Encender de nuevo el aparato girando el selector desde la posición de conmutación .
- Mantener pulsada la tecla  durante 4 segundos hasta que aparezca *PPP* en el display.
- A continuación, mantener pulsada la tecla  durante 2 segundos hasta que aparezca *UPS* en el display.

A continuación, se inicia un timer.



- Pulsar la tecla WPS del router dentro del tiempo especificado.

Se establece la conexión de red mediante WPS.

El aparato se ha conectado correctamente.

Configurar la conexión de red temporal mediante Soft-AP

La conexión de red mediante Soft-AP no es posible cuando la secadora todavía no está conectada a una red.

- En el nivel del programador *P91*, seleccionar *< o >* con las flechas.
- A continuación, seleccionar el módulo de comunicación interna *-01* con las flechas *< o >*.
- Confirmar pulsando la tecla sensora *Start/Stop*.
- Volver a poner en marcha la secadora colocando el selector giratorio en la posición .
- Encender de nuevo el aparato girando el selector desde la posición de conmutación .
- Mantener pulsada la tecla sensora  hasta que aparezca *PPP* en el display.

A continuación, se inicia un timer. La secadora abrirá ahora el Soft-AP durante 10 minutos.

- Establecer la conexión con Device Connector en Miele MOVE.

En cuanto se establece una conexión parpadean puntos en la palabra *R.P.P.*

A continuación, continuar con Device Connector en Miele MOVE.

Configurar la conexión de red mediante cable LAN

Para una conexión de red por cable se requiere el módulo de comunicación «XKM 3200 WL PLT» disponible opcionalmente.

- En el nivel del programador *P91*, seleccionar < o > con las flechas.
- A continuación, seleccionar el módulo COM -*02* con las teclas de flecha < o >.
- Confirmar pulsando la tecla sensora *Start/Stop*.
- Conectar el aparato al router/switch mediante el cable de red. El router/switch debe estar conectado a Internet.

El aparato se ha conectado correctamente.

Datos técnicos

Requisitos del sistema para WiFi

- WiFi 802.11b/g/n
- Banda de 2,4 GHz
- Cifrado WPA/WPA2
- DHCP activado
- multicastDNS/Bonjour/IGMP Snooping activado
- Puertos 443, 80, 53 y 5353 abiertos
- IP del servidor DNS = IP del router/la puerta de enlace estándar
- Uso de malla/repetidor: misma SSID y contraseña que el router/la puerta de enlace estándar
- La SSID debe ser visible permanentemente

Requisitos del sistema para LAN



- DHCP activado
- multicastDNS/Bonjour/IGMP Snooping activado
- Puertos 443, 80, 53 y 5353 abiertos
- IP del servidor DNS = IP del router/la puerta de enlace estándar

Potencia de la señal WiFi – Valor orientativo

La potencia de la señal WiFi solo sirve como mero valor orientativo. No es posible realizar una declaración vinculante.

La intensidad de la señal WiFi se puede consultar a través del MDU o directamente en el aparato.

es - Conexión

Intensidad de la señal WiFi		Significado
MDU		
76-100 %	3/3**	Posibilidad de funcionamiento fiable normalmente posible
51-75 %	2/3	
26-50 %	1/3	Posibilidad de funcionamiento normalmente posible
1-25 %	0/3	Posibilidad de funcionamiento no fiable normalmente posible
0 %		Funcionamiento no posible

* Se indica en el aparato

** Número de barras  3/3 – 0/3

La intensidad de la señal se puede ver afectada por multitud de influencias, por ejemplo:

- personas en la habitación
- puertas abiertas o cerradas
- objetos desplazados
- emisiones de radio cambiantes o interferencias
- otros aparatos con tecnología inalámbrica Bluetooth o WiFi

es - Accesorios opcionales (no suministrados)

► Los accesorios solo se pueden ampliar o montar con la autorización expresa de Miele. Si se utilizan o instalan otros componentes no autorizados se pierde todo derecho de garantía.

Caja de comunicación

Con la caja de comunicación disponible opcionalmente se puede conectar el hardware externo de Miele y de otros fabricantes a la máquina Miele Professional. El hardware externo es, por ejemplo, un aparato recaudador, el sistema de carga de pico, el sensor de presión o la tapa de ventilación de salida externa.

La caja de comunicación se abastece de la tensión de red por medio de la máquina de Miele Professional.

El set, disponible por separado, está compuesto por la caja de comunicación y los materiales de montaje correspondientes para fijarla fácilmente a la máquina o también a una pared.

XKM 3200 WL PLT

El módulo de comunicación de Miele opcional se puede utilizar para establecer una conexión de datos entre el aparato de Miele Professional y un aparato de tratamiento de datos según el estándar Ethernet o WiFi.

El módulo de comunicación se inserta en el zócalo de comunicación estándar de las máquinas. El módulo de comunicación ofrece la posibilidad de comunicarse de forma inteligente con sistemas externos (por ejemplo, terminales de aparatos recaudadores inteligentes centrales o soluciones de pago) a través de una App. Además, se puede emitir información detallada sobre el estado del aparato y del programa.

Este módulo es la base para la comunicación por cable con Miele MOVE.

No es posible vincular el aparato con la App «Miele@Home» para el ámbito doméstico.

El módulo de comunicación está diseñado exclusivamente para uso comercial y recibe la tensión de red a través del aparato de Miele Professional. No es necesario establecer una conexión de red adicional. La interfaz Ethernet desarrollada en el módulo de comunicación de Miele cumple con la SELV (tensión mínima de seguridad) conforme a EN 60950. Los equipos externos conectados también deben cumplir con la SELV.

Protección de datos y seguridad de los datos

En cuanto se activa la función de conexión en red y el aparato se ha conectado a Internet, este envía los siguientes datos a la nube de Miele:

- número de fabricación del aparato
- modelo de aparato y equipamiento técnico
- estado del aparato
- información sobre la versión de software del aparato

En primer lugar, estos datos no se asignan a un usuario concreto ni tampoco se guardan de forma persistente. Los datos se guardarán de forma persistente y se asignarán de forma específica únicamente si vincula el aparato a un usuario. La transmisión y tratamiento de los datos se lleva a cabo de conformidad con el elevado estándar de seguridad de Miele.

es - Accesorios opcionales (no suministrados)

Ajuste de fábrica de la configuración de red

Todos los ajustes del módulo de comunicación o de su módulo WiFi integrado se pueden restablecer a los ajustes de fábrica. Restablece la configuración de red si desechas o vendes tu aparato o si pones en funcionamiento un aparato usado. Solo así se garantiza que se han eliminado todos los datos personales y que el propietario anterior ya no puede acceder a su aparato.

Derechos de propiedad intelectual y licencias

Para el manejo y control del módulo de comunicación Miele utiliza software propio o de terceros que no tienen la denominada licencia de código abierto. Dicho software o componentes de software están protegidos por derechos de propiedad intelectual. Se deben respetar los derechos de propiedad intelectual tanto de Miele como de terceros.

Además, este módulo de comunicación incluye componentes de software cuya distribución está sujeta a licencias de código abierto. Puede acceder a los componentes fuente junto con los avisos de derechos de autor correspondientes, a las copias de las condiciones de licencia válidas, así como a otra información de forma local a través de IP con un navegador web (https://<ip_adresse>/Licenses). Las regulaciones de responsabilidad y garantía de las condiciones de licencia de código abierto allí recogidas son aplicables únicamente en relación con los respectivos propietarios de los derechos.

Sistema de cobro

La secadora se puede controlar opcionalmente a través de un aparato recaudador (p. ej., para el funcionamiento en lavanderías de autoservicio). Como accesorios especiales de Miele, se encuentran disponibles dispositivos de cobro para métodos distintos del efectivo o bien con comprobadores de monedas mecánicos o electrónicos para destinatarios individuales.

La programación requerida para la conexión solo la pueden realizar o el Servicio Post-venta de Miele o un distribuidor especializado de Miele. Para la conexión a un dispositivo de cobro no se necesita un suministro de tensión externo.
--

Datos técnicos

	PDR 510 EL
Altura	1.020 mm
Ancho	700 mm
Fondo	763 mm
Profundidad con la puerta abierta	1.248 mm
Contenido del tambor	180 l
Capacidad de carga máxima (ropa seca)	10 kg
Tensión nominal	ver la placa de características
Fusible (en el lugar de la instalación)	ver la placa de características
Consumo de potencia	ver la placa de características
Distintivos de calidad	ver la placa de características
Aplicación de la normativa para la seguridad del producto	EN/IEC 60335-1; EN 50570; IEC 60335-2-11
Nivel de presión acústica, EN ISO 11204	50 dB (A) re 20 µPa
Nivel de potencia acústica, EN ISO 9614-2	58 dB (A)
Temperatura ambiente admisible	2–40 °C
Banda de frecuencia	2,4000 GHz–2,4835 GHz
Potencia de transmisión máxima	< 100 mW

Declaración de conformidad de la UE

Por la presente, Miele declara que la secadora PT013 cumple con los requisitos de la directiva europea 2014/53/UE.

En el siguiente link encontrará el texto completo de la declaración de conformidad europea:

- En www.miele.de/professional/index.htm en «Productos», «Descargar»
- En <http://www.miele.de/professional/gebrauchsanweisungen-177.htm> introduciendo el nombre del producto o el número de fabricación

Medidas de segurança e precauções	40
Documentação complementar.....	40
Utilização adequada.....	40
Evitar utilização errada	41
Segurança técnica.....	42
Utilização adequada.....	45
Acessórios.....	47
Descrição da máquina	48
Utilização do secador	49
Aparelhos com controlo da humidade residual (ROP).....	49
Níveis de secagem.....	50
Programas de secagem	50
Máquina com temporização (TOP).....	51
Níveis de temperatura (TOP)	52
Programa por seleção de tempo.....	52
Máquinas com mealheiro (COP).....	53
Programas de secagem	54
Modo de funcionamento do painel de comandos	55
Indicadores	55
Secagem	56
1. Ter em atenção o tratamento adequado da roupa.....	56
Lavar antes de secar	56
Remover os corpos estranhos	56
Símbolos de tratamento.....	56
2. Encher secador	56
3. Selecionar o programa	57
Selecionar o programa.....	57
Nível de secagem de um programa por seleção do nível de secagem	57
Programas por seleção de tempo e outros.....	57
Selecionar pré-seleção de início	58
4. Iniciar o programa	59
5. Retirar a roupa do secador.....	59
Fim do programa.....	59
Retirar a roupa	59
Indicações de conservação	59
Lista de programas	60
Pacote de programas «Label».....	60
Pacote de programas «Standard»	61
Alterar a sequência do programa	62
Selecionar outro programa durante o funcionamento.....	62
Adicionar mais roupa	62
Tempo restante.....	63
O que fazer quando ...?	64
Resolução de anomalias	64
Ligação em rede	66
Instruções de emparelhamento.....	66
Caraterísticas técnicas	67

Acessórios que podem ser adquiridos posteriormente	69
Caixa de comunicação.....	69
XKM 3200 WL PLT	69
Dispositivo de pagamento.....	70
Caraterísticas técnicas	71
Caraterísticas técnicas	71
Declaração de Conformidade UE.....	71

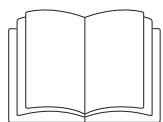

- ▶ Leia as instruções de utilização atentamente.

Documentação complementar

Este documento inclui informações básicas. Pode consultar as instruções de utilização completas e outros documentos referentes ao seu aparelho na página da internet da Miele:

<https://www.miele.pt/professional/instrucoes-de-utilizacao-177.htm>



Para aceder aos documentos precisa da designação do modelo ou do número de fabrico do seu aparelho. Estas informações encontram-se na placa de características no aparelho.

Este secador corresponde às normas de segurança em vigor. A utilização inadequada pode, contudo, resultar em danos para as pessoas e danos materiais.

Antes de colocar o secador em funcionamento, leia atentamente as instruções de utilização. As instruções contêm informações importantes sobre instalação, segurança, utilização e manutenção. Desta forma, não só se protege, como também evita danos no secador.

Conforme a norma IEC 60335-1, a Miele chama expressamente a atenção para o facto de o capítulo para a instalação do secador, assim como as indicações de segurança e os avisos deverem ser obrigatoriamente lidos e cumpridos.

A Miele não assume responsabilidade por danos ocorridos devido à inobservância destas instruções.

Guarde o manual de instruções e entregue-o a um eventual futuro proprietário.

Caso outras pessoas sejam instruídas sobre a utilização do secador, ficarão, assim, informadas e/ou esclarecidas sobre as indicações de segurança e precauções.

Utilização adequada

O secador corresponde às normas de segurança em vigor. A utilização inadequada pode, contudo, resultar em danos para o utilizador e em danos materiais.

Leia este manual de instruções antes de utilizar o secador pela primeira vez. Ele contém informações importantes para a sua segurança e para a utilização e manutenção do secador. Desta forma, não só se protege, como também evita danos.

- ▶ O secador destina-se à instalação no setor comercial.

- ▶ O secador destina-se exclusivamente à secagem de roupa lavada em água e que tenha sido identificada pelo fabricante na etiqueta de conservação como adequada para a secagem no secador. A utilização para outras finalidades poderá ser perigosa. A Miele não assume qualquer responsabilidade por danos causados pela utilização abusiva ou operação incorreta.
- ▶ Este secador não se destina a ser utilizado em espaços exteriores.
- ▶ O secador não pode ser utilizado em locais móveis (por exemplo, em navios/barcos).
- ▶ Não instale o secador em áreas propensas a geada. Mesmo temperaturas próximas do ponto de congelação afetam a funcionalidade do secador. A temperatura ambiente permitida deve estar entre 2 °C e 40 °C.
- ▶ Se o secador for operado num âmbito comercial, apenas pessoal instruído/formado ou pessoal qualificado poderá operar o secador. Se o secador for operado numa área acessível ao público, a entidade operadora deve assegurar-se de que o secador é utilizado de modo seguro.
- ▶ As pessoas que, devido às suas capacidades físicas, sensoriais ou psíquicas, ou ainda por inexperiência ou desconhecimento, não estejam em condições de utilizar o secador com segurança, não a podem utilizar sem serem vigiadas ou orientadas por uma pessoa responsável.
- ▶ As crianças menores de 8 anos devem ser mantidas afastadas do secador, exceto se estiverem a ser constantemente vigiadas.
- ▶ As crianças a partir dos 8 anos de idade só podem utilizar o secador sem serem vigiadas, se o funcionamento deste lhes foi explicado de forma que o possam utilizar com segurança. As crianças devem ter a capacidade para reconhecer e compreender os possíveis perigos de uma utilização incorreta.
- ▶ As crianças não devem efetuar trabalhos de limpeza ou manutenção no secador sem serem vigiadas.
- ▶ Vigie as crianças que estejam perto do secador. Nunca permita que as crianças brinquem com o secador.
- ▶ Este secador também não deve ser utilizado em áreas públicas.
- ▶ Quaisquer utilizações diferentes das acima mencionadas são consideradas indevidas e excluem qualquer responsabilidade do fabricante.

Evitar utilização errada

- ▶ Não efetue qualquer alteração no secador sem que essa tenha sido expressamente permitida pela Miele.
- ▶ Não se encoste nem se sente em cima da porta do secador. Caso contrário, o secador pode tombar e pode ferir-se ou causar ferimentos noutras pessoas.
- ▶ Para efetuar a limpeza do secador não devem ser utilizados dispositivos de limpeza a alta pressão nem jatos de água.
- ▶ A manutenção do secador deve ser feita atempada e corretamente. Caso contrário, pode haver perda de potência, avarias de funcionamento e risco de incêndio.

pt - Medidas de segurança e precauções

- ▶ Não guarde nem utilize gasolina, petróleo ou outros produtos facilmente inflamáveis na proximidade do secador. Tais produtos causam perigo de incêndio e de explosão.
- ▶ O ar existente no espaço onde o secador está instalado deve ser constantemente renovado e estar isento de cloro, flúor ou outros produtos solventes. Pode ocorrer um incêndio devido ao ar existente no espaço.
- ▶ Devido ao risco de incêndio, não é permitida a secagem de têxteis
 - que não estejam lavados.
 - que não estejam suficientemente lavados e apresentem resíduos de óleos, gorduras ou outros resíduos (por ex., panos de cozinha ou panos utilizados em cosmética que tenham resíduos de substâncias oleosas, gordurentas ou cremosas). Se os tecidos não estiverem convenientemente lavados, existe perigo de incêndio através da combustão espontânea da roupa mesmo após o processo de secagem terminar e já no exterior do secador.
 - se estiverem contaminados com produtos de limpeza inflamáveis ou com resíduos de acetona, álcool, gasolina, petróleo, querosene, tira-nódoas, terebintina, cera, produto de remover cera ou substâncias químicas (podem estar presentes em, por ex., mopas, panos do pó ou de limpeza).
 - que estejam impregnados com resíduos de fixador e laca de cabelo, removedor de verniz ou produtos idênticos.

Por isso, lave têxteis muito sujos com especial cuidado: aumente a quantidade de detergente e selecione uma temperatura de lavagem elevada. Em caso de dúvida, lave os têxteis várias vezes.

- ▶ Cuidado para não entalar ou cortar as mãos na zona das dobradiças da porta do secador assim como na tampa do filtro. Utilize os puxadores e fechos correspondentes.
- ▶ Certifique-se sempre, antes de retirar a roupa, de que o tambor está parado. Não toque nunca num tambor a rodar.
- ▶ **Aviso:** Nunca desligue o secador sem que o programa de secagem tenha terminado. A menos que retire todas as peças de roupa de dentro da máquina e as abra de forma que o calor se possa expandir.

Segurança técnica

- ▶ A instalação e o primeiro funcionamento do secador só pode ser executado pelo serviço de assistência técnica Miele ou por um técnico autorizado.
- ▶ Antes de instalar o secador verifique se apresenta algum dano no revestimento exterior. Se o secador apresentar algum dano visível não deve ser posto em funcionamento.
- ▶ Não efetue qualquer alteração no secador sem que essa tenha sido expressamente permitida pela Miele.
- ▶ Por motivos de segurança não deve utilizar um cabo elétrico de extensão (perigo de incêndio devido a sobreaquecimento).

- ▶ O secador não pode funcionar em conjunto com máquinas de limpeza a seco que utilizem produtos que contenham PER ou FCKW, instaladas no mesmo espaço. Os vapores libertados decompõem-se em ácido clorídrico durante a combustão, o que pode ter consequências na roupa e na máquina. Em caso de instalação em espaços separados, não pode ocorrer troca de ar entre estes espaços.
- ▶ Risco de incêndio devido a tomada controlável. Este secador não deve ser operado numa tomada com saída controlável (p. ex., através de um temporizador). Se a fase de arrefecimento do secador for interrompida, existe o risco de combustão espontânea da roupa.
- ▶ A segurança elétrica do secador só está garantida se a ligação à corrente for efetuada por meio de uma tomada com contato de segurança. É muito importante que esta condição base de segurança seja verificada e, em caso de dúvida, a instalação elétrica do local seja revista por um técnico especializado. A Miele não pode ser responsabilizada por avarias ou danos provenientes da falta ou da interrupção do fio de terra.
- ▶ O secador só está desligado da corrente elétrica quando
 - a ficha de ligação à corrente estiver desligada da tomada.
 - o interruptor principal ou o disjuntor (quadro elétrico) estiverem desligados.
- ▶ Para poder desligar o secador da alimentação de tensão a qualquer momento, o acesso à tomada de rede tem de estar sempre assegurado. Os operadores devem ser capazes de monitorizar a partir de qualquer ponto de acesso que a tomada de rede ainda está desconnectada.
- ▶ Se estiver prevista uma ligação fixa, a desconexão de todos os polos na instalação deve estar sempre acessível para que seja possível desligar o secador da alimentação elétrica.
- ▶ Se o cabo de ligação à rede estiver danificado, somente um técnico autorizado Miele deverá efetuar a sua substituição para evitar perigos para o utilizador.
- ▶ Os secadores com elementos de comando danificados ou com isolamento de cabos danificado não devem ser postos a funcionar sem serem reparados antes.
- ▶ As reparações indevidamente executadas podem causar perigos imprevisíveis para o utilizador, pelos quais a Miele não assume qualquer responsabilidade. As reparações só devem ser executadas por técnicos autorizados, caso contrário, em caso de danos, não haverá direito a reclamação de garantia.
- ▶ As peças com defeito só devem ser substituídas por peças de substituição originais da Miele. Só com estas peças é que a Miele garante plenamente o cumprimento das condições de segurança.
- ▶ Utilize o secador apenas quando todas as peças amovíveis do revestimento exterior estiverem montadas e não haja risco de entrarem em contacto com peças condutoras elétricas ou peças em movimento.
- ▶ Durante a secagem existem temperaturas elevadas no vidro da porta e em volta do óculo da porta. Note que a roupa também pode estar quente se for removida do secador antes do final do programa de secagem.
- ▶ Se a manutenção não for realizada de forma atempada e profissional, não se podem excluir quedas de desempenho, mau funcionamento e risco de incêndio.

pt - Medidas de segurança e precauções

- ▶ Em caso de falha ou durante a limpeza e manutenção, o secador deve ser desconectado da alimentação elétrica. O secador só está desconectado da alimentação elétrica quando
 - a ligação à rede estiver interrompida
 - os fusíveis da instalação elétrica do edifício estiverem desligados ou
 - os fusíveis roscados da instalação do edifício estiverem completamente desaparafusados.
- ▶ No caso de uma anomalia do aquecimento, podem surgir temperaturas muito elevadas em peças acessíveis pelo exterior.
- ▶ Este secador não pode ser operado em locais não estacionários (por ex., em barcos).
- ▶ Observe as instruções mencionadas nos capítulos «Instalação» e «Caraterísticas técnicas».
- ▶ Introduza apenas ar fresco e limpo no secador. O ar fornecido não deve ser permeado com cloro, flúor ou outros vapores de solventes.
- ▶ O secador só pode ser posto a funcionar quando o tubo de saída de ar estiver instalado e estiver garantido o arejamento suficiente do local.
- ▶ O tubo de saída de ar nunca deve ser instalado numa das seguintes chaminés ou caixas:
 - Fumarolas ou extratores de gás que estejam em funcionamento
 - Caixas que se destinem ao arejamento de espaços onde estão instaladas lareiras
 - Chaminés utilizadas por terceiros

Há risco de intoxicação devido ao recuo do fumo ou de gases de extração.

- ▶ Efetue um controlo regular a todos os componentes do tubo de saída de ar (p. ex., tubo de parede, grelha exterior, cotovelos, curvas, etc.) quanto à permeabilidade ao ar e funcionamento correto. Realize uma limpeza, se necessário. Caso haja acumulação de algodão no tubo de saída de ar, é impedido o sopro do ar e, por conseguinte, o funcionamento correto do secador.

Caso esteja disponível um tubo de saída de ar já usado, este tem de ser controlado antes de ser instalado no secador.

No tubo de saída de ar não pode existir subpressão.

- ▶ Existe risco de asfixia e intoxicação devido à sucção de gases nocivos, se aparelhos de aquecimento a gás, esquentadores, lareiras ou fogões a carvão com ligação à chaminé, etc., forem instalados no mesmo espaço ou em espaços contíguos e a pressão negativa for de 4 Pa ou mais.

Assim pode evitar uma pressão negativa no espaço de instalação para assegurar um arejamento suficiente através da tomada das seguintes medidas (exemplos):

- Instale orifícios de arejamento que não possam ser abertos na parede exterior.
- Use comutadores de janela para que o secador possa ser ligado com a janela aberta.

Solicite a um limpa-chaminés para confirmar o funcionamento seguro e a prevenção de uma pressão negativa de 4 Pa ou mais.

▶ Ao instalar vários secadores num tubo coletor de ar de exaustão, deve ser instalada uma tampa antirretorno diretamente para o tubo coletor de cada secador.

Caso contrário os secadores podem ser danificados e a segurança elétrica pode ser afetada.

- ▶ Observe as instruções mencionadas no capítulo «Instalação do tubo de saída de ar».
- ▶ O espaço de arejamento entre a base do secador e o solo não pode ser reduzido instalando, por exemplo, um rodapé, tapetes grossos.
- ▶ Na zona de abertura da porta não deve ser instalada nenhuma porta que possa ser fechada à chave, uma porta de correr ou uma porta com dobradiças do lado oposto.
- ▶ Este secador está equipado com uma lâmpada especial devido a requisitos especiais (por ex., em relação à temperatura, humidade, resistência química, resistência ao atrito e vibração). Esta lâmpada especial só pode ser utilizada para o fim previsto. Não é adequada para iluminação ambiente. A substituição só pode ser efetuada por um técnico autorizado pela Miele ou pelo serviço de assistência técnica da Miele.

Utilização adequada

- ▶ Os dispositivos de segurança e os elementos de comando do secador não podem ser danificados, removidos ou contornados.
- ▶ Feche a porta do secador após cada secagem. Assim, pode evitar que
 - as crianças tentem entrar no secador ou escondam objetos lá dentro.
 - animais pequenos entrem para dentro do secador.
- ▶ Para efetuar a limpeza do secador não devem ser utilizados dispositivos de limpeza a alta pressão nem jatos de água.
- ▶ Mantenha o espaço de instalação do secador sempre livre de poeira e algodão. As partículas de sujidade no ar aspirado favorecem obstruções. Pode ocorrer uma avaria e existe perigo de incêndio.
- ▶ O secador não deve ser operado sem filtro de algodão ou com o filtro de algodão danificado. Podem ocorrer anomalias no funcionamento. O algodão obstrui as saídas de ar, o aquecimento e o tubo de saída de ar, podendo causar um incêndio. Coloque imediatamente o secador fora de funcionamento e substitua o filtro de algodão danificado.
- ▶ O filtro de algodão tem de ser limpo regularmente.
- ▶ Para que não surjam quaisquer anomalias no funcionamento durante a secagem:
 - Após cada secagem, limpe a superfície do filtro de algodão.
 - O filtro de algodão e as saídas de ar têm de ser sempre limpos adicionalmente caso surja uma solicitação no visor.
- ▶ Devido ao risco de incêndio, não é permitida a secagem de têxteis
 - que não estejam lavados.
 - que não estejam suficientemente lavados e apresentem resíduos de óleos, gorduras ou outros resíduos (por ex., panos de cozinha ou panos utilizados em cosmética que tenham resíduos de substâncias oleosas, gordurentas ou cremosas). Se os tecidos não

pt - Medidas de segurança e precauções

estiverem convenientemente lavados, existe perigo de incêndio através da combustão espontânea da roupa mesmo após o processo de secagem terminar e já no exterior do secador.

- se estiverem contaminados com produtos de limpeza inflamáveis ou com resíduos de acetona, álcool, gasolina, petróleo, querosene, tira-nódoas, terebintina, cera, produto de remover cera ou substâncias químicas (podem estar presentes em, por ex., mopas, panos do pó ou de limpeza).
- que estejam impregnados com resíduos de fixador e laca de cabelo, removedor de verniz ou produtos idênticos.

Por isso, lave têxteis muito sujos com especial cuidado: aumente a quantidade de detergente e selecione uma temperatura de lavagem elevada. Em caso de dúvida, lave os têxteis várias vezes.

▶ Não instale o secador em áreas propensas a geada. Mesmo temperaturas próximas do ponto de congelação afetam a funcionalidade do secador. A temperatura ambiente permitida deve estar entre 2 °C e 40 °C.

▶ Todos os objetos têm de ser removidos dos bolsos da roupa a secar (p. ex. isqueiros e fósforos, chaves).

▶ **Aviso:** Nunca desligue o secador sem que o programa de secagem tenha terminado. A menos que retire todas as peças de roupa de dentro da máquina e as abra de forma que o calor se possa expandir.

▶ Risco de incêndio devido a tomada controlável. Este secador não deve ser operado numa tomada com saída controlável (p. ex., através de um temporizador). Se a fase de arrefecimento do secador for interrompida, existe o risco de combustão espontânea da roupa.

▶ O programa está terminado ao entrar na fase de arrefecimento. A fase de arrefecimento segue-se, em muitos programas, para assegurar que a roupa é mantida a uma temperatura que não lhe provoca danos (evitando, p. ex., uma combustão espontânea da roupa). Retire sempre toda a roupa do secador imediatamente após a fase de arrefecimento do secador.

▶ O amaciador de roupa ou produtos similares devem ser utilizados tal como está indicado nas instruções do respetivo produto.

▶ Não guarde nem utilize benzina, petróleo ou outros produtos facilmente inflamáveis na proximidade do secador. Tais produtos causam perigo de incêndio e de explosão.

▶ O ar existente no espaço onde o secador está instalado deve ser constantemente renovado e estar isento de cloro, flúor ou outros produtos solventes. Pode ocorrer um incêndio devido ao ar existente no espaço.

▶ Para as peças da máquina em inox aplica-se:

Evite o contacto das superfícies de aço inoxidável (superfície frontal, tampa, revestimento) com agentes de limpeza e desinfeção líquidos à base de cloro ou de sódio. A ação destes agentes pode causar a corrosão do aço inoxidável.

Os vapores agressivos da solução de branqueamento também podem causar corrosão.

Por isso, não guarde os recipientes desses agentes abertos na proximidade imediata dos aparelhos.

Acessórios

- ▶ Só é possível montar e incorporar acessórios se estes forem expressamente aprovados pela Miele. Se outras peças forem montadas ou incorporadas, fica excluído o direito à garantia e/ou a responsabilidade pelo produto.
- ▶ Os secadores e as máquinas de lavar roupa da Miele podem ser instalados como uma coluna de lavar/secar. Para isso é necessário um kit de ligação de lavar/secar da Miele que pode ser adquirido como acessório de aquisição posterior. Deve-se certificar de que o kit seja compatível com o secador e a máquina de lavar roupa da Miele.
- ▶ Certifique-se se adquirir a base Miele, como acessório especial, de que é a adequada para este modelo de secador.

 A Miele não assume responsabilidade por danos ocorridos devido à inobservância das instruções de segurança e precauções.

Desativação do secador

- ▶ Quando se desfizer do secador deve inutilizar o fecho da porta. Desta forma impede que possa ser objeto de brincadeira para crianças que podem correr perigo de vida caso se tranquem no seu interior.

pt - Descrição da máquina

PDR 510 (com aquecimento elétrico)

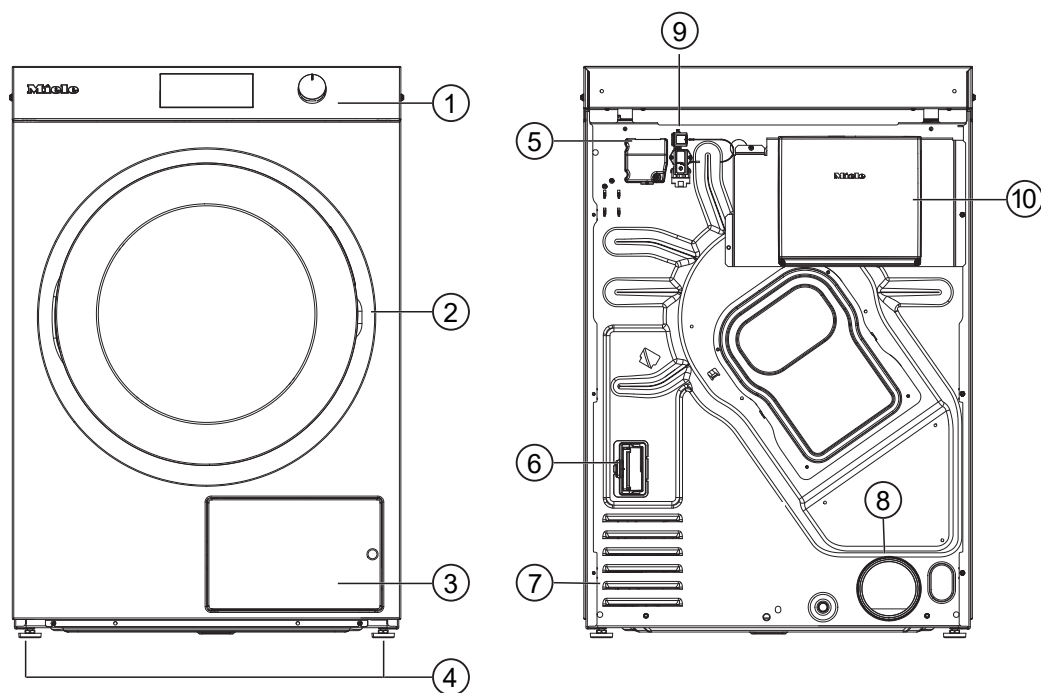

- ① Painel de comandos com botão seletor rotativo
- ② Porta
- ③ Tampa do filtro de algodão
- ④ 4 pés aparafusáveis reguláveis em altura
- ⑤ Ligação elétrica
- ⑥ Entrada para o módulo de comunicação
- ⑦ Aberturas de sucção para ar de secagem
- ⑧ Canhão de saída de ar Ø 100 mm
- ⑨ Ligação para caixa de comunicação
- ⑩ Caixa de comunicação (opcional)
Para o estabelecimento de ligação com sistemas externos



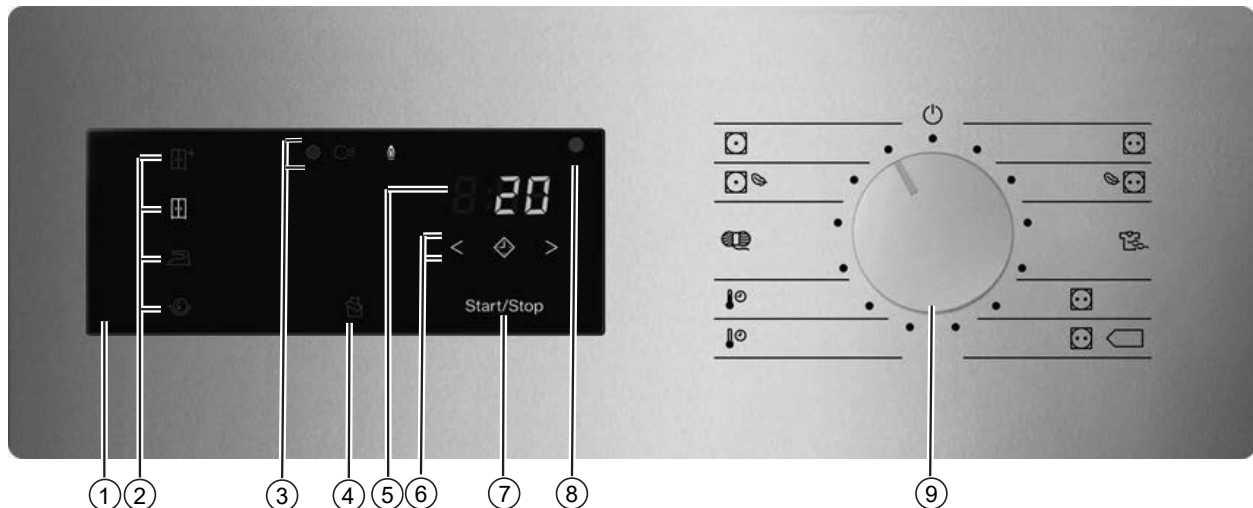

Aparelhos com controlo da humidade residual (ROP)













- ① **Painel de comandos**
- ② **Teclas sensoras para os níveis de secagem**
- ③ **Indicadores de estados** Acendem, se necessário
- ④ **Tecla sensora** Ativa o ciclo de ventilação para a secagem ideal de tecidos leves como, p. ex., roupa de cama ou panos de limpeza. Esta função está desativada na regulação de fábrica e apenas pode ser ativada e regulada pelo serviço de assistência técnica da Miele.
- ⑤ **Indicação de tempo** *8:88* Indica o tempo de execução restante do programa em horas e minutos.
- ⑥ **Teclas sensoras** Para a pré-seleção inicial. Após tocar na tecla sensora , é selecionado um início de programa posterior (pré-seleção de início do programa). Quando selecionada, a tecla sensora emite luz brilhante. Ao tocar na tecla sensora ou é selecionada a duração da pré-seleção de início.
- ⑦ **Tecla sensora** *Start/Stop* Para iniciar o programa de secagem selecionado e interromper um programa iniciado. O programa selecionado pode ser iniciado logo que a tecla sensora fica intermitente.
- ⑧ **Interface ótica** Destina-se ao serviço de assistência técnica para a transferência de dados.
- ⑨ **Seletor de programas** Para a seleção do programa e para desligar. O secador é ligado através da seleção de programas e desligado através da posição do seletor de programas .

pt - Utilização do secador

Níveis de secagem

- Tecla sensora  = «Sec. normal +»
- Tecla sensora  = «Secagem normal»
- Tecla sensora  = «Sec. para engomar»
- Tecla sensora  = «Secagem para calandra»
- Tecla sensora : Função «Camas»

Programas de secagem

- Posição  = Programa «Roupa branca/de cor»
Para a secagem de tecidos de algodão e linho
- Posição  = Programa «Roupa branca/de cor Delicado»
Para a secagem de tecidos delicados de algodão e linho
- Posição  = Programa «Tecidos sintéticos/Roupa delicada»
Para a secagem de fibras sintéticas ou seda sintética para 20% de humidade residual
- Posição  PRO = Programa «Programa de etiqueta»
- Posição  = Programa «Programa de etiqueta»
- Posição  = Programa «Programa tempo frio»
Para arejamento dos têxteis com 10 minutos de tempo de secagem
- Posição  = Programa «Programa tempo quente»
Para a secagem de têxteis com temperatura elevada e 20 minutos de tempo de secagem
- Posição  = Programa «Lãs»
Para a secagem de têxteis de lã com 5 minutos de tempo de secagem
- Posição  = Programa «Fibras Delicado»
- Posição  = Programa «Fibras»
- Posição  = Máquina desligada

Máquina com temporização (TOP)

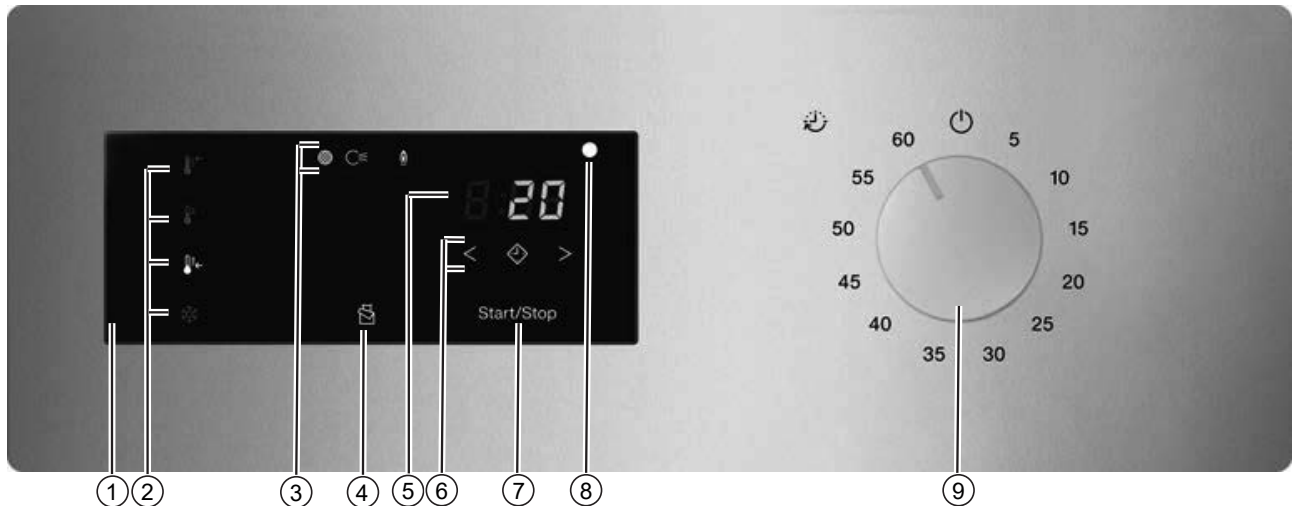

- ① **Painel de comandos**
- ② **Teclas sensoras para os níveis de secagem**
- ③ **Indicadores de estados**

Acendem, se necessário
- ④ **Tecla sensora**

Ativa o ciclo de ventilação para a secagem ideal de tecidos leves como, p. ex., roupa de cama ou panos de limpeza. Esta função está desativada na regulação de fábrica e apenas pode ser ativada e regulada pelo serviço de assistência técnica da Miele.
- ⑤ **Indicação de tempo** *8:88*

Indica o tempo de execução restante do programa em horas e minutos.
- ⑥ **Teclas sensoras**

Para a pré-seleção inicial. Após tocar na tecla sensora , é selecionado um início de programa posterior (pré-seleção de início do programa). Quando selecionada, a tecla sensora emite luz brilhante.
Ao tocar na tecla sensora ou é selecionada a duração da pré-seleção de início.
- ⑦ **Tecla sensora** Start/Stop





Para iniciar o programa de secagem selecionado e interromper um programa iniciado. O programa selecionado pode ser iniciado logo que a tecla sensora fica intermitente.
- ⑧ **Interface ótica**

Destina-se ao serviço de assistência técnica para a transferência de dados.
- ⑨ **Botão seletor de tempo**

Para seleção do tempo e para desligar. O secador é ligado através da seleção do tempo e através da posição do botão seletor de tempo.

pt - Utilização do secador

Níveis de temperatura (TOP)

- Tecla sensora  = Nível de temperatura «elevado»
- Tecla sensora  = Nível de temperatura «médio»
- Tecla sensora  = Nível de temperatura «baixo»
- Tecla sensora  = Nível de temperatura «frio»

Programa por seleção de tempo

- Posição 5 = Progr.selecção tempo 5 minutos
- Posição 10–55 = Progr.selecção tempo 10–55 minutos
- Posição 60 = Progr.selecção tempo 60 minutos
- Posição  = Máquina desligada

Máquinas com mealheiro (COP)

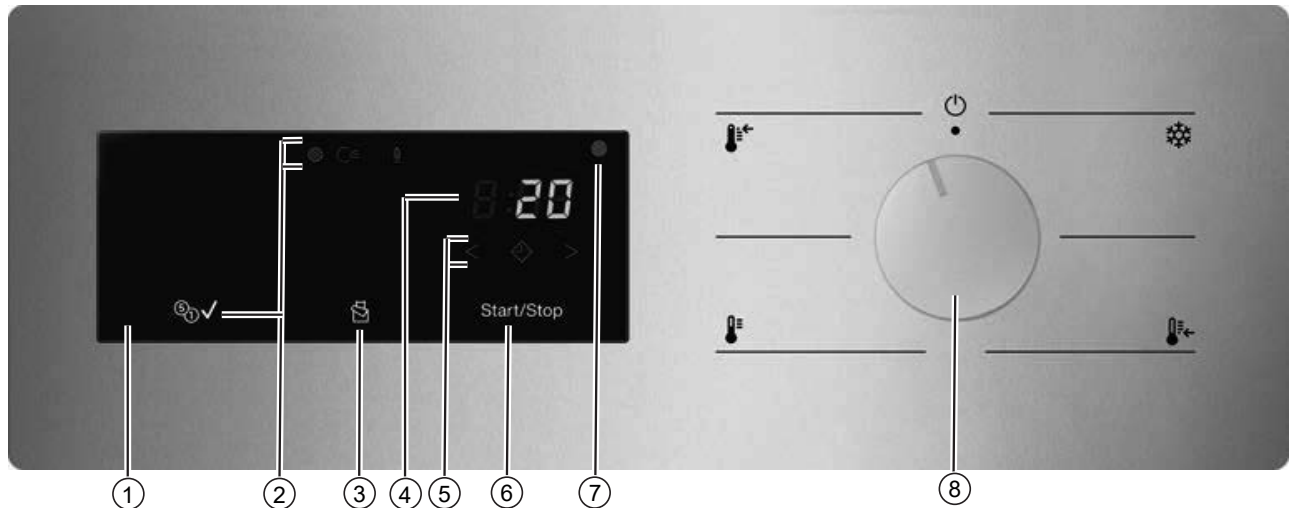

- ① **Painel de comandos**
- ② **Indicadores de estados**
Acendem, se necessário
- ③ **Tecla sensora**
Ativa o ciclo de ventilação para a secagem ideal de tecidos leves como, p. ex., roupa de cama ou panos de limpeza. Esta função está desativada na regulação de fábrica e apenas pode ser ativada e regulada pelo serviço de assistência técnica da Miele.
- ④ **Indicação de tempo** *8:88*
Indica o tempo de execução restante do programa em horas e minutos.
- ⑤ **Teclas sensoras**
Para a pré-seleção inicial. Após tocar na tecla sensora , é selecionado um início de programa posterior (pré-seleção de início do programa). Quando selecionada, a tecla sensora emite luz brilhante.
Ao tocar na tecla sensora ou é selecionada a duração da pré-seleção de início.
- ⑥ **Tecla sensora** Start/Stop
Para iniciar o programa de secagem selecionado e interromper um programa iniciado. O programa selecionado pode ser iniciado logo que a tecla sensora fica intermitente.
- ⑦ **Interface ótica**
Destina-se ao serviço de assistência técnica para a transferência de dados.
- ⑧ **Seletor de níveis de temperatura**
Para selecionar o nível de temperatura e para desligar. O secador é ligado através da seleção do nível de temperatura e através da posição do botão seletor de temperatura.

pt - Utilização do secador

- Programas de secagem**
- Área de posição ❄️ = Nível de temperatura fria
Para arejamento de têxteis
 - Área de posição 🌡️ = Nível de temperatura «baixo»
Para a secagem de roupa delicada de seda sintética ou de fibras sintéticas
 - Área de posição 🌡️ = Nível de temperatura «médio»
Para a secagem de têxteis de tratamento fácil de material sintético e tecidos mistos
 - Área de posição 🌡️ = Nível de temperatura «elevado»
Para a secagem de roupa branca/de cor de algodão ou linho
 - Posição ⏻ = Máquina desligada

Modo de funcionamento do painel de comandos

As teclas sensoras reagem ao contacto com as pontas dos dedos. A seleção é possível enquanto a respetiva tecla sensora estiver acesa.

Uma tecla sensora de luz brilhante significa: «seleção no momento»

Uma tecla sensora de luz regulada significa: «seleção possível»

Teclas sensoras para os níveis de secagem

Após a seleção de um programa de nível de secagem com o seletor de programas, o nível de secagem sugerido acende. Os níveis de secagem selecionáveis acendem com luminosidade regulada.

Níveis de secagem

- Tecla sensora = «Sec. normal +»
- Tecla sensora = «Secagem normal»
- Tecla sensora = «Sec. para engomar»
- Tecla sensora = «Secagem para calandra»

Níveis de temperatura (TOP)

- Tecla sensora = Nível de temperatura «elevado»
- Tecla sensora = Nível de temperatura «médio»
- Tecla sensora = Nível de temperatura «baixo»
- Tecla sensora = Nível de temperatura «frio»

Níveis de secagem no modo de funcionamento com mealheiro

- Tecla sensora = Nível de temperatura «elevado»
- Tecla sensora = Nível de temperatura «médio»
- Tecla sensora = Nível de temperatura «baixo»
- Tecla sensora = Nível de temperatura «frio»

Indicadores

- Luz de controlo : acende caso o filtro de algodão deva ser limpo.
- Luz de controlo : acende se existir uma anomalia no tubo de saída de ar.
- Luz de controlo (apenas no caso de equipamentos com mealheiro): acende se tiver sido paga a quantia de dinheiro.
- Indicação de tempo : o tempo de execução restante do programa é indicado em horas e minutos. A duração da maioria dos programas pode variar, o que pode levar a avanços no tempo. A duração está dependente de diversos parâmetros como, p. ex., a quantidade, tipo ou humidade residual da roupa. O sistema eletrónico adaptável ajusta-se a estes parâmetros e torna-se cada vez mais preciso.

1. Ter em atenção o tratamento adequado da roupa

Lavar antes de secar

Lave com especial cuidado os têxteis que estejam muito sujos. Utilize a quantidade suficiente de detergente e selecione uma temperatura de lavagem elevada. Em caso de dúvida, lave os têxteis várias vezes.

Se tiverem sido usados produtos químicos industriais para a limpeza da roupa, o secador não pode ser utilizado para a secagem da roupa lavada quimicamente.

Lave em profundidade e em separado os novos têxteis escuros e de cor. Não seque estes têxteis escuros e de cor em conjunto com têxteis claros. Estes têxteis podem tingir durante a secagem (mesmo componentes de plástico no secador). O algodão de outra cor também pode agarrar-se aos têxteis.

Remover os corpos estranhos







Assegure-se de que antes da secagem não se encontram corpos estranhos na roupa.

 Danos causados por corpos estranhos não removidos. Objetos estranhos na roupa podem derreter, queimar ou explodir. Elimine todos os corpos estranhos (p. ex., auxiliares de dosagem de detergente, isqueiros, etc.) da roupa.

Verifique nos tecidos/na roupa, se as bainhas e costuras estão intactas. Desta forma evita que o enchimento ou o forro se possa soltar, o que poderia causar um incêndio. Cosa ou retire os arames da armação dos soutiens que estejam soltos.

 Existe perigo de incêndio devido ao uso e utilização incorretos. A roupa pode queimar e destruir o secador e o espaço circundante. Leia e siga o capítulo «Indicações de segurança e avisos».

Símbolos de tratamento

Secagem	
	temperatura normal/elevada
	temperatura reduzida*
* Seleccione Delicado.	
	não indicado para máquina de secar roupa
Engomar e passar na calandra	
	muito quente
	quente
	quente
	não engomar/passar na calandra

2. Encher secador

Colocar a roupa no secador

Os têxteis podem ficar danificados.
Antes de colocar a roupa, leia primeiro o capítulo «1. Ter em atenção o tratamento adequado da roupa».

- Abra a porta.
- Coloque a roupa no secador.

Risco de danos devido a roupas entaladas.
Os têxteis podem ser danificados quando ficam entalados na porta durante o fecho desta.
Ao fechar a porta certifique-se de que não ficam quaisquer peças de roupa presas na abertura da porta.

Não sobrecarregue o tambor. A roupa pode sofrer um desgaste e os resultados da secagem podem não ser os desejados. Além disso, tem de contar com uma formação de rugas e vincos excessiva.

Fechar a porta

 Danos causados por entalamento.
Os têxteis podem ser danificados durante o fecho da porta devido a entalamento.
Ao fechar a porta certifique-se de que não ficam quaisquer peças de roupa entaladas na abertura da porta.

- Feche a porta com um balanço suave.

3. Selecionar o programa

Selecionar o programa

O secador é ligado através da seleção de programas e desligado através da posição do seletor de programas .

- Rode o seletor de programas para o programa pretendido.

Adicionalmente, um nível de secagem pode acender e são indicados tempos na indicação de tempo.

Nível de secagem de um programa por seleção do nível de secagem

Pode alterar o nível de secagem pré-selecionado.

- Toque na tecla sensora com o nível de secagem desejado, que emite então luz brilhante.

Os níveis de secagem selecionáveis dependem do programa selecionado.

Programas por seleção de tempo e outros

Arejar quente

Pode selecionar a duração em incrementos de minutos, de 0:20 minutos até 2:00 horas.





- Toque na tecla sensora < ou > até que a duração desejada do programa acenda na indicação de tempo.

O resultado da secagem é especificado pelo secador e não pode ser alterado.

Selecionar pré-seleção de início

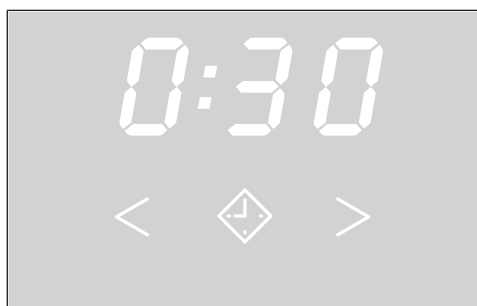
Pode seleccionar um início de programa posterior de 0:30 minutos até 24h (horas).



- Toque na tecla sensora .
 -  emite uma luz brilhante.
 - Toque na tecla sensora > ou < até que a pré-seleção de início do programa desejada acenda na indicação de tempo.
- Dica:** Com um contacto prolongado das teclas sensoras > ou <, ocorre automaticamente uma redução ou um aumento dos tempos.

Cancelar/eliminar pré-seleção de início do programa

- Toque na tecla sensora *Start/Stop*.
- Toque na tecla sensora > ou < até que a pré-seleção de início do programa desejada acenda na indicação de tempo.
- Toque na tecla sensora *Start/Stop*.

A pré-seleção de início do programa continua a decorrer.

Cancelar/eliminar pré-seleção de início

- Rode o seletor de programas para a posição do seletor de programas . Em alternativa pode cancelar a pré-seleção de início abrindo a porta.

Sequência da pré-seleção de início iniciada

- A pré-seleção de início acima de 10h começa a ser descontada de hora a hora, depois disso de minuto em minuto até ao início do programa.
- Ao fim de cada hora, ocorrem rotações curtas do tambor até ao início do programa (redução de rugas).

4. Iniciar o programa

Iniciar o programa

- Toque na tecla sensora intermitente *Start/Stop*.

A tecla sensora *Start/Stop* acende.

Sequência do programa

- Se a pré-seleção de início de programa tiver sido selecionada, então o tempo de pré-seleção de início do programa começa a contagem decrescente.
- Ocorre o início do programa.

As peças de roupa e os tecidos podem ficar desgastados desnecessariamente.

Evite a secagem excessiva da roupa e dos tecidos.

Poupança de energia

Após um tempo programado, os indicadores ficam escuros. A tecla sensora *Start/Stop* acende-se de forma intermitente.

- Toque na tecla sensora *Start/Stop* para ligar de novo os indicadores.

A poupança de energia dos indicadores não tem qualquer efeito no programa a decorrer.

- Dependendo da regulação na função de programação, a roupa é arrefecida antes do programa terminar.

5. Retirar a roupa do secador

Fim do programa

O secador pode estar regulado para soar um sinal acústico no fim do programa.

Após o fim do programa (na indicação de tempo é exibido 0:00), a roupa é arrefecida e pode ser removida.

Se o *antirruça* tiver sido selecionado, o tambor continua a rodar em intervalos. Assim, a formação de rugas é minimizada, caso a roupa não possa ser imediatamente removida.

O secador desliga-se automaticamente após o tempo programado depois do fim do programa.

Retirar a roupa

- Abra a porta.
- Retire todas as peças de roupa do interior do tambor.

Se ficar alguma peça de roupa esquecida, esta poderá ficar danificada na próxima secagem devido a secagem excessiva.

Remova sempre todas as peças de roupa do tambor.





- Para desligar o secador, rode o botão seletor rotativo para a posição .

Indicações de conservação

Este secador deve ser sujeito a manutenções regulares, em particular no caso de funcionamento contínuo. Tenha em atenção o capítulo «Limpeza e manutenção».









pt - Lista de programas

Pacote de programas «Label»

Nome do programa	Tipo de têxteis adequado	Níveis de secagem selecionáveis (humidade residual em %)	Extras ativáveis	Capacidade de carga
 Algodão	Roupa de algodão molhada normal	<ul style="list-style-type: none"> - Secagem para calandra (40 %) - Sec. para engomar (25 %) - Secagem normal (0 %) - Secagem normal plus (-2 %) 	-  Proteção antirru-gas*	10 kg
 Algodão PRO	Roupa de algodão molhada normal	<ul style="list-style-type: none"> - Secagem para calandra (40 %) - Sec. para engomar (25 %) - Secagem normal (0 %) - Secagem normal plus (-2 %) 	-  Proteção antirru-gas*	

* Se o extra estiver ativado na função de programação do nível do operador.

Pacote de programas «Standard»



Nome do programa	Tipo de têxteis adequado	Níveis de secagem selecionáveis (humidade residual em %)	Extras ativáveis	Capacidade de carga
 Roupas brancas /de cor	Têxteis de camada única e multicamadas feitos de algodão/linho	<ul style="list-style-type: none"> - Secagem para calandra (40 %) - Sec. para engomar (25 %) - Secagem normal (0 %) - Secagem normal plus (-2 %) 	- (🌀) *Proteção antirru-gas	10 kg
 Fibras	Têxteis de fibras de material sintético, de algodão ou de tecidos mistos	<ul style="list-style-type: none"> - Sec. para engomar (20 %) - Secagem normal (2 %) - Secagem normal plus (0 %) 	- (🌀) Proteção antirru-gas*	4 kg
 Lãs	Têxteis de lã	-	-	
 Roupas delicadas	Tecidos delicados de material sintético, de algodão ou de tecidos mistos	<ul style="list-style-type: none"> - Sec. para engomar (20 %) - Secagem normal (2 %) - Secagem normal plus (0 %) 	- (🌀) Proteção antirru-gas*	2 kg
 Programa tempo frio	Têxteis que tenham de ser arejados	-	- (🌀) Proteção antirru-gas*	
 Programa tempo quente	Para a secagem de pequenas quantidades de roupa ou para a secagem posterior de peças de roupa individuais	-	- (🌀) Proteção antirru-gas*	
 Roupas brancas /de cor Delicado	Para a secagem de pequenas quantidades de roupa ou para a secagem posterior de peças de roupa individuais	<ul style="list-style-type: none"> - Secagem para calandra (40 %) - Sec. para engomar (25 %) - Secagem normal (0 %) - Secagem normal plus (-2 %) 	- (🌀) Proteção antirru-gas*	4 kg
 Fibras Delicado	Tecidos adequados para secagem no secador que não devem ser sujeitos a tensões mecânicas.	<ul style="list-style-type: none"> - Sec. para engomar (20 %) - Secagem normal (2 %) - Secagem normal plus (0 %) 	- (🌀) Proteção antirru-gas*	

* Se o extra estiver ativado na função de programação do nível do operador.

Selecionar outro programa durante o funcionamento

Já não é possível realizar uma nova seleção de programa durante um programa em execução (proteção contra alterações involuntárias). Se pretender selecionar um novo programa, primeiro tem de cancelar o programa a decorrer.

 Existe perigo de incêndio devido ao uso e utilização incorretos. A roupa pode queimar e destruir o secador e o espaço circundante.
Leia e siga o capítulo «Medidas de segurança e precauções».

Se ajustar o seletor de programas, em seguida -- acende-se na indicação de tempo. -- acende quando regula um programa original.

Cancelar o programa a decorrer

- Toque na tecla sensora *Start/Stop* durante mais do que 2 segundos.

Se o programa tiver terminado ou tiver sido cancelado e a temperatura da roupa for suficientemente alta, os têxteis são arrefecidos.

Se, durante o arrefecimento, tocar novamente em *Start/stop*, acende .

- Abra a porta.

Adicionar mais roupa

- Abra a porta.

 Risco de queimaduras ao tocar na roupa quente ou no tambor do secador.
A roupa e o tambor do secador ainda estão quentes, podendo provocar queimaduras quando tocadas.
Deixe a roupa arrefecer e retire-a com cuidado.

- Adicione a roupa.
- Feche a porta.
- Inicie o programa.

Adicionar a roupa enquanto a pré-seleção de início está a decorrer

Pode abrir a porta e adicionar ou retirar roupa.

- Todas as regulações do programa são mantidas.
- Pode voltar a alterar o nível de secagem se assim o desejar.

- Abra a porta.
- Retire roupa ou adicione roupa.
- Feche a porta.

pt - Alterar a sequência do programa

- Toque na tecla sensora *Start/Stop*, para que a pré-seleção de início do programa continue a decorrer.

Tempo restante

Alterações à sequência do programa podem contribuir para alteração da indicação de tempo no visor.

pt - O que fazer quando ...?

Resolução de anomalias

Mensagem	Causa e solução
O visor permanece escuro.	<p>O secador não tem corrente elétrica.</p> <ul style="list-style-type: none">■ Verifique a ficha de ligação, o interruptor principal e os fusíveis (no local).
Problema	Causa e solução
Fuga de água condensada num local imprevisto.	<p>O escoamento está sujo.</p> <ul style="list-style-type: none">■ Verifique o escoamento e, se necessário, remova qualquer sujidade. O escoamento pode ser alcançado através da aba de manutenção traseira na área do piso.
A eficiência do secador diminui.	<p>O filtro de algodão no secador está sujo.</p> <ul style="list-style-type: none">■ Verifique se o filtro de algodão do secador está sujo e limpe-o, se necessário.
	<p>Ventilação insuficiente</p> <ul style="list-style-type: none">■ Certifique-se de que a abertura de entrada de ar e o tubo de saída de ar do secador não estão fechados ou cobertos por objetos.
	<p>Temperatura ambiente muito alta (>45 °C)</p> <ul style="list-style-type: none">■ Assegure uma ventilação suficiente no local de instalação.■ Se necessário, ligue o secador a uma conduta externa de ar fresco e de saída de ar.
Almofadas com enchimento de penas podem ficar com um odor desagradável devido à secagem.	<p>As penas podem desenvolver o seu próprio odor ou odores estranhos, em maior ou menor grau, quando aquecidas.</p> <ul style="list-style-type: none">■ O odor diminui após a secagem através de arejamento natural.
Peças em fibra sintética estão carregadas de eletricidade estática após a secagem.	<p>Tecidos sintéticos têm tendência a ficar com eletricidade estática.</p> <ul style="list-style-type: none">■ Adicionar amaciador no último ciclo de enxaguagem da roupa pode reduzir a carga de eletricidade estática na secagem.
Cai algodão durante a secagem.	<p>Durante a secagem solta-se algodão da roupa que se forma principalmente devido à fricção durante o uso e a lavagem. O desgaste no secador é mínimo. O algodão fica retido nos filtros e pode ser retirado facilmente.</p> <ul style="list-style-type: none">■ Consulte o capítulo «Limpeza e manutenção».
O processo demora muito tempo a terminar ou até é interrompido.	<p>Eventualmente aparece a indicação para efetuar a limpeza das saídas de ar/passagem do ar.</p> <ul style="list-style-type: none">■ Verifique todas as causas possíveis, conforme descrito abaixo.
	<p>O filtro de algodão está obstruído com algodão.</p>

Problema	Causa e solução
	<p>■ Elimine o algodão.</p> <p>A área de passagem do ar está entupida com, p. ex., cabelo e algodão.</p> <p>■ Limpe a área de passagem do ar.</p> <p>■ Pode remover a cobertura na zona de enchimento para limpar a área de passagem de ar por baixo.</p> <p>O tubo de saída de ar ou a ponta final estão obstruídos, p. ex., com algodão.</p> <p>■ Efetue um controlo regular a todos os componentes do tubo de saída de ar (p. ex. tubo de parede, grelha, curvas, etc.).</p> <p>A alimentação de ar é insuficiente porque o espaço de instalação pode ser muito pequeno.</p> <p>■ Abra uma porta ou uma janela durante a secagem para que o ar possa circular.</p> <p>A roupa não foi suficientemente centrifugada.</p> <p>■ Na próxima lavagem selecione velocidades de centrifugação mais elevadas na máquina de lavar roupa.</p> <p>O secador está carregado com roupa a mais.</p> <p>■ Preste atenção à capacidade de carga máxima por programa de secagem.</p> <p>Devido aos fechos-éclair metálicos, o grau de humidade da roupa não está determinado com exatidão.</p> <p>■ No futuro, abra os fechos-éclair.</p> <p>■ Se o problema voltar a surgir, seque as peças de roupa com fechos-éclair longos só no programa de ar quente.</p>
<p>Há formação de água condensada no tambor.</p>	<p>O secador está ligado a uma conduta de saída de ar coletiva.</p> <p>■ O secador só pode ser instalado com uma válvula antirretorno para o tubo coletor.</p> <p>■ Controle regularmente a válvula antirretorno, verificando possíveis defeitos e, se necessário, efetue a sua substituição.</p>

pt - Ligação em rede

Instruções de emparelhamento





Pode ligar o secador à sua rede com os seguintes passos.

Abrir o nível do operador

- Ligue o aparelho, rodando o interruptor rotativo da posição  para uma outra posição qualquer.
- Abra a porta do secador.
- Mantenha a tecla sensora *Start/Stop* premida e, enquanto isso, feche a porta.
- Continue a manter a tecla sensora *Start/Stop* premida até *Start/Stop* primeiro piscar e, por fim, acender permanentemente.

Agora, encontra-se no nível do operador.

Configurar a ligação à rede local por WPS

- No nível do operador, escolha *P91* com as teclas de seta < ou >.
- De seguida, escolha o módulo de comunicação interno *-01* com as teclas de seta < ou >.
- Confirme, tocando na tecla sensora *Start/Stop*.
- Reinicie o secador, rodando o botão seletor rotativo para a posição .
- Volte, então, a ligar o aparelho, rodando o interruptor rotativo da posição  para uma outra posição qualquer.
- Mantenha a tecla  premida durante 4 segundos, até aparecer *PPP* no visor.
- De seguida, mantenha a tecla  premida durante 2 segundos, até aparecer *WPS* no visor.

De seguida, um timer inicia.



- No momento previamente indicado, prima a tecla *WPS* no seu router.

A ligação à rede por WPS é estabelecida.

Agora, o aparelho está ligado com sucesso.

Configurar a ligação à rede temporária por Soft AP

A ligação à rede através do Soft-AP só é possível se o secador não estiver já ligado a uma rede.

- No nível do operador, escolha *P91* com as teclas de seta < ou >.
- De seguida, escolha o módulo de comunicação interno *-01* com as teclas de seta < ou >.
- Confirme, tocando na tecla sensora *Start/Stop*.
- Reinicie o secador, rodando o botão seletor rotativo para a posição .
- Volte, então, a ligar o aparelho, rodando o interruptor rotativo da posição  para uma outra posição qualquer.
- Mantenha a tecla sensora  premida até aparecer *PPP* no visor.

De seguida, um timer inicia. O secador abre agora a Soft AP durante 10 minutos.

- Estabeleça a ligação com o Device Connector Miele MOVE.

Logo que uma ligação tenha sido estabelecida, piscam pontos na palavra *R.P.P.*

De seguida, prossiga com o Device Connector Miele MOVE.

Configurar a ligação à rede por cabo LAN

Para uma ligação de rede por cabo é necessário o módulo de comunicação «XKM 3200 WL PLT» que pode ser adquirido opcionalmente.

- No nível do operador, escolha *P91* com as teclas de seta < ou >.
- De seguida, escolha o módulo de comunicação *-02* com as teclas de seta < ou >.
- Confirme, tocando na tecla sensora *Start/Stop*.
- Ligue o aparelho ao seu router/switch através do cabo de rede. O router/switch tem de estar ligado à Internet.

Agora, o aparelho está ligado com sucesso.

Caraterísticas técnicas

Requisitos do sistema para Wi-Fi

- Wi-Fi 802.11b/g/n
- Banda de 2,4 GHz
- Codificação WPA/WPA2
- DHCP ativado
- multicastDNS/Bonjour/IGMP Snooping ativado
- Portas 443, 80, 53 e 5353 abertas
- IP servidor DNS = IP Gateway standard/router
- Utilização de malha/repetidor: mesmo SSID e palavra-passe do gateway standard/router
- O SSID deve estar sempre visível

Requisitos do sistema para LAN



- DHCP ativado
- multicastDNS/Bonjour/IGMP Snooping ativado
- Portas 443, 80, 53 e 5353 abertas
- IP servidor DNS = IP Gateway standard/router

Intensidade do sinal Wi-Fi, alcance

A intensidade do sinal Wi-Fi é apenas um valor de referência estimado. Não permite uma afirmação vinculativa.

A intensidade do sinal Wi-Fi pode ser lida via MDU ou diretamente no aparelho.

pt - Ligação em rede

Intensidade do sinal Wi-Fi		Significado
MDU		
76–100 %	3/3**	Por norma, possibilidade de funcionamento fiável
51–75 %	2/3	
26–50 %	1/3	Por norma, possibilidade de funcionamento
1–25 %	0/3	Por norma, impossibilidade de funcionamento fiável
0 %		Funcionamento impossível

* É exibido no aparelho

** Número de barras  3/3–0/3

A intensidade do sinal pode ser perturbada por diversos fatores, p. ex.:

- pessoas na divisão;
- portas abertas ou fechadas;
- objetos deslocados;
- fontes de radiofrequências em mutação ou avarias;
- outros aparelhos com Bluetooth ou tecnologia de radiocomunicação Wi-Fi.

pt - Acessórios que podem ser adquiridos posteriormente

► Só é possível montar acessórios, se estes forem expressamente aprovados pela Miele. Se forem montadas ou ligadas outras peças, fica excluído o direito à garantia e/ou a responsabilidade pelo produto.

Caixa de comunicação

A caixa de comunicação opcional permite que hardware externo da Miele e outros fornecedores seja ligado à máquina Miele Professional. Hardware externo são, p. ex., sistemas de pagamento, sistemas de gestão de picos de energia, sensores de pressão ou uma válvula externa de exaustão de ar.

A caixa de comunicação é alimentada com tensão de rede através da máquina Miele Professional.

O conjunto adquirido em separado consiste da caixa de comunicação e correspondentes materiais de fixação para uma fácil colocação na máquina ou mesmo numa parede.

XKM 3200 WL PLT

Uma ligação de dados entre o equipamento profissional da Miele e um equipamento de processamento de dados pode ser estabelecida através do módulo de comunicação da Miele opcional, de acordo com o padrão Ethernet ou Wi-Fi.

O módulo de comunicação é inserido na entrada para comunicação de série das máquinas. O módulo de comunicação oferece a possibilidade de comunicar com sistemas externos (p. ex. terminais centrais de caixa inteligentes ou soluções de pagamento) por app de forma inteligente. Adicionalmente, podem ser emitidas informações detalhadas sobre o estado do aparelho e do programa.

Este módulo é a base para a comunicação por cabo com Miele MOVE.

Não é possível uma integração do aparelho no sistema «Miele@home» para o setor doméstico.

O módulo de comunicação destina-se apenas à utilização comercial e é fornecido com tensão de rede diretamente através do equipamento profissional da Miele. Não é necessária uma ligação à rede adicional. A interface Ethernet proveniente do módulo de comunicação está em conformidade com o SELV (sistema de extra baixa tensão) de acordo com a EN 60950. Os aparelhos externos ligados devem igualmente estar em conformidade com o SELV.

Proteção e segurança de dados

Assim que ativar a função de ligação em rede e conectar o seu aparelho à internet, este envia os seguintes dados para a Miele Cloud:

- Número de fabrico do equipamento
- Modelo do aparelho e equipamento técnico
- Estado do aparelho
- Informações sobre o estado do software do seu aparelho

pt - Acessórios que podem ser adquiridos posteriormente

Inicialmente, estes dados não são atribuídos a qualquer utilizador específico nem armazenados de modo persistente. Só quando associa o seu aparelho a um utilizador é que ocorre um armazenamento persistente dos dados e uma atribuição específica dos mesmos. A transferência e tratamento de dados ocorre de acordo com os elevados padrões de segurança da Miele.

Regulação de fábrica da configuração de rede

Pode repor todas as regulações do módulo de comunicação ou do seu módulo Wi-Fi integrado para as regulações de fábrica. Reponha a configuração de rede se eliminar o seu aparelho, se o vender ou se colocar em funcionamento um aparelho usado. Só assim fica garantido que removeu todos os dados pessoais e que o proprietário anterior já não consegue aceder ao seu aparelho.

Direitos de autor e licenças

Para operar e controlar o módulo de comunicação, a Miele utiliza softwares próprios ou de terceiros, que não estão sujeitos à chamada condição de licença Open Source. Estes softwares/componentes de software estão protegidos por direitos de autor. Os direitos de autor da Miele e de terceiros devem ser respeitados.

Além disso, estão incluídos no presente módulo de comunicação componentes de software que são distribuídos sob condições de licença Open Source. Pode consultar os componentes Open Source incluídos, juntamente com as declarações de direitos de autor correspondentes, cópias das respetivas condições de licença aplicáveis, bem como, se necessário, outras informações localmente via IP, através de um navegador web (*https://<ip adresse>/Licenses*). Os regulamentos referentes a responsabilidade e garantia aí indicados das condições de licença de Open Source aplicam-se apenas aos respetivos detentores de direitos.

Dispositivo de pagamento

O secador pode ser opcionalmente controlado por um dispositivo de pagamento (por exemplo, para utilização em lavandarias self-service). Como acessórios opcionais Miele estão disponíveis dispositivos de pagamento para pagamentos sem dinheiro e dispositivos de pagamento com verificadores mecânicos ou eletrónicos de moedas para grupos-alvo específicos.

A programação necessária para a ligação apenas deve ser efetuada pelo serviço de assistência técnica da Miele ou distribuidores Miele. Para a ligação de um dispositivo de pagamento, não é necessária uma alimentação de tensão externa.

Caraterísticas técnicas

	PDR 510 EL
Altura	1020 mm
Largura	700 mm
Profundidade	763 mm
Profundidade com a porta aberta	1248 mm
Volume do tambor	180 l
Capacidade de carga máxima (roupa seca)	10 kg
Tensão de ligação	ver a placa de caraterísticas
Disjuntor (no local de instalação)	ver a placa de caraterísticas
Consumo de energia	ver a placa de caraterísticas
Certificados atribuídos	ver a placa de caraterísticas
Aplicação da norma relativa à segurança do produto	EN/IEC 60335-1; EN 50570; IEC 60335-2-11
Nível de pressão sonora, EN ISO 11204	50 dB (A) re 20 µPa
Nível de potência sonora, EN ISO 9614-2	58 dB (A)
Temperatura ambiente permitida	2-40 °C
Banda de frequência	2,4000-2,4835 GHz
Potência máxima de transmissão	< 100 mW

Declaração de Conformidade UE

A Miele declara que o secador tipo PT013 cumpre a Diretiva 2014/53/UE.

O texto integral da Declaração de Conformidade UE pode ser consultado num dos seguintes URLs:

- Em <https://www.miele.pt/professional/index.htm> sob «Produtos», «Download»
- Em <https://www.miele.pt/professional/instrucoes-de-utilizacao-177.htm> através do nome do produto ou do número de fabrico

hu - Tartalom

Biztonsági utasítások és figyelmeztetések	74
Kibővített dokumentáció	74
Rendeltetésszerű használat.....	74
Előrelátható hibás használat.....	75
Műszaki biztonság.....	76
Szakszerű használat.....	78
Tartozékok	80
Gépleírás	81
A szárítógép kezelése	82
Maradéknedvesség-vezérléses (ROP) készülékek.....	82
Szárítási fokozatok.....	83
Szárítóprogramok.....	83
Idővezérléses (TOP) készülékek	84
Hőmérsékleti fokozatok (TOP).....	85
Idővezérelt programok	85
Érmebedobó rendszeres (COP) készülékek.....	86
Szárítóprogramok.....	87
A kezelőpanel működési módja.....	88
Kijelzőelemek	88
Szárítás	89
1. A helyes textilápolás figyelembe vétele.....	89
Mosás szárítás előtt	89
Idegen tárgyak eltávolítása	89
Ápolási szimbólumok.....	89
2. A szárítógép megtöltése.....	89
3. Programválasztás	90
Programválasztás.....	90
A szárítási fokozat-program szárítási fokozata	90
Idővezérelt és egyéb programok.....	90
Késleltetett indítás kiválasztása	91
4. Programindítás	92
5. A ruhák kivétele a szárítógépből	92
A program vége.....	92
Ruhák kivétele.....	92
Ápolási utasítások.....	92
Programáttekintés	93
„Címke szerinti program“ programcsomag.....	93
„Standard“ programcsomag	94
A programlefutás módosítása	95
Futó program módosítása	95
Ruhák utántöltése	95
Hátralévő idő	96
Mi a teendő, ha	97
Hibaelhárítás.....	97
Hálózatba kapcsolás	99
Párosítási útmutató	99
Műszaki adatok	100

Utólag vásárolható tartozékok	102
Kommunikációs box.....	102
XKM 3200 WL PLT	102
Érmebedobó berendezés	103
Műszaki adatok	104
Műszaki adatok	104
EU-megfelelőségi nyilatkozat	104

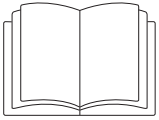

- ▶ Feltétlenül olvassa el ezt a használati utasítást.

Kibővített dokumentáció

Ez a dokumentum alapvető információkat tartalmaz. A teljes használati utasítást, valamint a készülék további dokumentációit a Miele honlapján találja meg:

<https://www.miele.hu/professional/inactivem-hasznalati-utasitasok-177.htm>



A dokumentumok letöltéséhez szüksége van a típusmegjelölésre vagy a készüléke sorszámára. Ezeket az adatokat a készülék adattábláján találja.

Ez a szárítógép megfelel a biztonsági előírásoknak. Szakszerűtlen használata azonban személyi sérülésekhez és vagyoni károkhoz vezethet.

Az szárítógép első használata előtt olvassa el a kezelési útmutatót. Fontos útmutatásokat ad a szárítógép biztonságára, használatára és karbantartására vonatkozóan. Az útmutatások a felhasználó védelmét és a szárítógép károsodásának megakadályozását szolgálják.

Ha további személyeknek megtanítják a szárítógép kezelését, akkor a biztonsági utasításokat és figyelmeztetéseket is hozzáférhetővé kell tenni számukra, és/vagy el kell nekik magyarázni azokat.

Őrizze meg ezt a használati utasítást és adja azt tovább az esetleges következő tulajdosnak.

Rendeltetésszerű használat

A szárítógép megfelel a biztonsági előírásoknak. A szakszerűtlen használata azonban személyi sérülésekhez és vagyoni károkhoz vezethet.

Az szárítógép első használata előtt olvassa el a kezelési útmutatót. Fontos útmutatásokat ad a szárítógép biztonságára, használatára és karbantartására vonatkozóan. Ezáltal megvédi önmagát és másokat, valamint elkerüli a károkat.

- ▶ A szárítógép ipari környezetben való telepítésre készült.
- ▶ A szárítógép kizárólag olyan vízzel kimosott textíliák szárítására alkalmas, amelyeket a gyártó az ápolási címkén szárításra alkalmasnak nyilvánított. Minden más felhasználás veszélyes lehet. A Miele nem felel a nem rendeltetésszerű használatból vagy helytelen kezeléssel eredő károkért.

- ▶ Ez a szárítógép nem alkalmas a kültéren történő használatra.
- ▶ A szárítógép nem szabad nem rögzített helyeken (pl. hajókon) üzemeltetni.
- ▶ Ne telepítse a szárítógépet fagyveszélyes helyiségbe. Már a fagypont körüli hőmérséklet is hátrányosan befolyásolhatja a szárítógép működőképességét. A megengedett szobahőmérséklet 2 °C és 40 °C fok között van.
- ▶ Ha a gépet ipari környezetben üzemeltetik, csak betanított/képzett személyzet vagy szakszemélyzet kezelheti. Ha a gépet nyilvánosan elérhető területen üzemeltetik, az üzemeltetőnek biztosítani kell a gép veszélytelen használatát.
- ▶ Olyan személyek, akik fizikai, érzékelési vagy értelmi képességeik, tapasztalatlanságuk vagy tudatlanságuk miatt nem képesek a szárítógép biztonságos kezelésére, nem használhatják ezt a szárítógépet felelős személy felügyelete vagy útmutatása nélkül.
- ▶ A 8 év alatti gyermekeket tartsa távol a szárítógéptől, kivéve ha állandó felügyelet alatt állnak.
- ▶ 8 év feletti gyermekek csak akkor kezelhetik a szárítógépet felügyelet nélkül, ha úgy elmagyarázták nekik a használatát, hogy biztonságosan tudják kezelni. A gyermekeknek képesnek kell lenniük a helytelen kezelés lehetséges veszélyeinek felismerésére és megértésére.
- ▶ Gyermekeknek nem szabad a szárítógépet felügyelet nélkül tisztítani vagy karbantartani.
- ▶ Ügyeljen azokra a gyermekekre, akik a szárítógép közelében tartózkodnak. Soha ne hagyjon gyermekeket a szárítógéppel játszani.
- ▶ Ez a szárítógép nyilvános helyeken is üzemeltethető.
- ▶ A fent felsoroltaktól eltérő alkalmazások rendeltetésellenesek és kizárják a gyártó felelősségét.

Előrelátható hibás használat

- ▶ Ne hajtson végre olyan módosításokat a szárítógépen, amelyeket a Miele kifejezetten nem engedélyezett.
- ▶ Ne támaszkodjon vagy dőljön a szárítógép ajtajának. A szárítógép különben felborulhat, és megsebesítheti magát vagy másokat.
- ▶ Tilos a szárítógépet nagynyomású tisztítóval és vízsugárral tisztítani.
- ▶ A szárítógépet az előírt időközönként szakszerűen karban kell tartani. Ellenkező esetben nem zárható ki a teljesítménycsökkenés, működési zavar és a tűzveszély.
- ▶ A szárítógép közelében ne tároljon vagy használjon benzint, petróleumot vagy egyéb könnyen gyulladó anyagokat. Az ilyen anyagok következtében tűz- és robbanásveszély áll fenn.
- ▶ Vezessen a szárítógéphez tiszta friss levegőt és ne klór-, fluor-, vagy más oldószergőzökkel telített friss levegőt. A klór-, fluor-, vagy más oldószergőzökkel telített friss levegő következtében fenn áll a tűzveszély.
- ▶ Tűzveszély miatt tilos a textíliák szárítása, ha
 - nincsenek kimosva.

hu - Biztonsági utasítások és figyelmeztetések

- nincsenek megfelelően kitisztítva, és olaj- vagy zsírtartalmú vagy egyéb szennyeződéseket tartalmaznak (pl. konyhai textíliák vagy kozmetikai kendők olaj-, zsír- és krémmaradványokkal). Nem megfelelően kimosott textíliák esetén öngyulladás miatti tűzveszély áll fenn, amely még a szárítási folyamat befejezése után, a szárítógépen kívül is bekövetkezhet.
- tűzveszélyes tisztítószerrel vagy aceton, alkohol, benzin, petróleum, kerozin, folteltávolító, terpentín, viasz, viaszeltávolító vagy vegyi anyagok maradványait tartalmazzák (pl. mopok, felmosók, törőkendők esetén).
- hajrögzítő, hajlakk, körömlakklemosó vagy ezekhez hasonló maradványokat tartalmaznak.

Ezért az erősen szennyezett textíliákat különösen alaposan mossa ki: növelje meg a mosószer mennyiségét, és válasszon magas mosási hőmérsékletet. Kétség esetén mossa ki többször a textíliákat.

- ▶ A betöltőajtó zsanérjainál, valamint a szöszcsapóajtónál fennáll a becsípődés és a vágás veszélye. Kizárólag a tervezett fogantyúkat és pillanatzárat használja.
- ▶ A textíliák kivétele előtt mindig győződjön meg róla, hogy a dob nem forog. Soha ne nyúljon a még forgó dobba.
- ▶ **Figyelmeztetés:** a szárítógépet soha ne kapcsolja ki a szárítási program befejeződése előtt. Kivéve, ha minden darabot azonnal kivesz és úgy teregeti ki, hogy a hőt le tudják adni.

Műszaki biztonság

- ▶ A szárítógépet csak a Miele vevőszolgálat, vagy egy arra feljogosított szakkereskedő telepítheti és veheti üzembe.
- ▶ Ellenőrizze a szárítógép esetleges külső látható sérüléseit a telepítés előtt. Egy sérült szárítógépet nem szabad telepíteni és/vagy üzembe venni.
- ▶ Ne hajtson végre olyan módosításokat a szárítógépen, amelyeket a Miele nem engedélyezett kifejezetten.
- ▶ Biztonsági okokból (túlmelegedésből eredő tűzveszély) ne hosszabbító kábelt.
- ▶ A szárítógépet nem szabad olyan tisztító készülékekkel egy helyiségben üzemeltetni, amelyek perklóretilén- vagy FCKW-tartalmú oldószerekkel működnek. A kilépő gőzök az égés során sósavvá bomlanak, ami járulékos károkat okoz a ruhákban és a gépben. Ha külön helyiségekben telepíti a gépeket, e helyiségek között nem lehet légcserre.
- ▶ A vezérelhető dugaszoló aljzat tűzveszélyt okozhat. Ezt a szárítógépet nem szabad vezérelhető dugaszoló aljzaton (pl. időkapcsolón keresztül) üzemeltetni. Ha a szárítógép lehűlési fázisát megszakítják, fennáll a ruhák öngyulladásának veszélye.
- ▶ A szárítógép elektromos biztonsága csak akkor szavatolt, ha egy előírászerűen létesített védőföldelő-rendszerhez van csatlakoztatva. Nagyon fontos, hogy ezt az alapvető biztonsági feltételt ellenőrizték és kétséges esetben az épület hálózatát egy szakember megvizsgálja. A Miele nem tehető felelőssé azon károkért, amelyeket egy hiányzó vagy megszakadt védővezeték okoz.
- ▶ A szárítógép csak akkor van a villamos hálózatról leválasztva, ha
 - a hálózati csatlakozó ki van húzva.

hu - Biztonsági utasítások és figyelmeztetések

- a főkapcsoló vagy az elektromos biztosíték (a kivitelező szereli fel) ki van kapcsolva.
- ▶ Biztosítani kell a folyamatos hozzáférhetőséget a hálózati csatlakozóaljzathoz, hogy a szárítógépet bármikor le lehessen választani a tápfeszültségről. A kezelőszemélyzetnek minden hozzáférési pontról képesnek kell lennie ellenőrizni, hogy a hálózati csatlakozó még mindig ki van-e húzva.
- ▶ Fixen bekötött csatlakozás esetén annak a villamos hálózatba szerelt kapcsolónak, mely minden pólust leválaszt a hálózatról, mindig hozzáférhetőnek kell lennie, hogy a szárítógépet le lehessen választani a tápfeszültségről.
- ▶ Amennyiben a csatlakozókábel sérült, akkor azt a Miele által felhatalmazott szakembernek kell kicserélnie a felhasználó veszélyeztetésének elkerülése érdekében.
- ▶ Azokat a szárítógépeket, amelyeknél a kezelőszervek vagy vezetékek szigetelése megsérült, nem szabad javítás előtt üzemeltetni.
- ▶ A szakszerűtlen javítás előre nem látható veszélyekbe sodorhatja a felhasználót, amelyekért a Miele nem vállal felelősséget. Javításokat csak Miele által felhatalmazott szakemberek végezhetnek, különben későbbi károk esetén nem érvényesíthető garanciális igény.
- ▶ Hibás alkatrészeket csak eredeti Miele pótalkatrészekre szabad kicserélni. Csak ezeknél az alkatrészeknél garantálja a Miele, hogy teljes mértékben teljesülnek a biztonsági követelmények.
- ▶ Csak akkor használja a szárítógépet, ha minden levehető külső burkolati elem fel van szerelve, és így nem lehet hozzáférni az áramvezető vagy forgó gépalkatrészekhez.
- ▶ A betöltőajtó kémlelőablaka és kerete a szárítás közben felforrósodik. Ügyeljen arra, hogy a ruha is forró lehet, ha a szárítóprogram vége előtt veszi ki a gépből.
- ▶ Nem időben és nem szakszerűen végrehajtott karbantartás esetén nem zárható ki a teljesítménycsökkenés, a működési zavar és a tűzveszély.
- ▶ Hiba esetén, ill. tisztításnál és ápolásnál a szárítógépet le kell választani a tápfeszültségről. A szárítógép csak akkor van leválasztva a tápfeszültségről, ha
 - a hálózati kapcsolat megszakadt
 - az épület biztosítékai ki vannak kapcsolva, vagy
 - az épület villamos hálózatának olvadóbiztosítékai teljesen ki vannak csavarva.
- ▶ A fűtés meghibásodása esetén nagyon felforrósodhatnak a kívülről hozzáférhető alkatrészek.
- ▶ Ezt a szárítógépet nem szabad mobil felállítási helyeken (pl. hajókon) üzemeltetni.
- ▶ Vegye figyelembe a „Telepítés“, valamint a „Műszaki adatok“ fejezet utasításait is.
- ▶ Kizárólag tiszta levegőt vezessen be a szárítógépbe. A bevezetett levegő nem tartalmazhat klór-, fluor- és más más oldószergőzőket.
- ▶ A szárítógépet csak akkor szabad üzemeltetni, ha a szellőzővezeték be van szerelve, és a helyiség megfelelő szellőztetése is biztosítva van.
- ▶ Az elszívócsövet soha nem szabad a következő kéményekre vagy aknákra felszerelni:
 - használatban lévő füstgáz-, vagy kipufogógáz-kémények

hu - Biztonsági utasítások és figyelmeztetések

- Tűzrakó hellyel ellátott, felállítási helyként szolgáló helyiségek szellőztetésére használt aknák
- harmadik felek által használt kémények

Ha a füst vagy a kipufogógáz visszaszivárog, fennáll a mérgezés veszélye.

► Rendszeresen ellenőrizze az elszívócső összes alkatrészét (pl. falicső, külső rács, hajlatok, ívek stb.) légáteresztő képesség és kifogástalan működés szempontjából. Szükség esetén végezzen tisztítást. Ha a szősz felgyülemlik az elszívócsőben, megakadályozza a levegő kiáramlását, és ezáltal a szárítógép kifogástalan működését.

Amennyiben már használt elszívócső áll rendelkezésre, akkor azt a szárítóra történő telepítés előtt ellenőrizni kell.

Az elszívócsőben nem lehet nyomáshiány.

► A kipufogógáz visszaszivárgásából adódó fulladás- vagy mérgezésveszély áll fenn, ha a gázfűtésű átfolyó vízmelegítő, a gázfűtés, a kéménycsatlakozással ellátott szénkályha, stb. ugyanabba a helyiségbe, lakásba vagy a szomszédos helyiségekbe kerül telepítésre, és a vákuum 4 Pa, vagy annál nagyobb.

A következő intézkedések végrehajtásával megfelelő helyiségzellőzést biztosíthat, mellyel elkerülheti a felállítási helyiségben a vákuum kialakulását (példák):

- Szereljen be nem zárható szellőzőnyílásokat a külső falba.
- Használjon ablakkapcsolókat, hogy a szárítógépet csak nyitott ablak esetén lehessen bekapcsolni.

A veszélytelen üzemeltetést, valamint a 4 Pa vagy nagyobb vákuum kialakulásának megakadályozását minden esetben kéményseprővel ellenőriztesse.

► Több szárítógép egyetlen gyűjtő elszívócsőre történő csatlakoztatás esetén szárítógépenként egy visszacsapó szelepet kell szerelni közvetlenül a gyűjtővezetékre.

Ennek figyelmen kívül hagyása károsíthatja a szárítógépet, valamint a készülék elektronikus biztonságát is hátrányosan befolyásolhatja.

► Vegye figyelembe az „Elszívócső beszerelése” fejezet utasításait.

► A szárítógép alsó felülete és a padló közötti légrést nem szabad lábazati szegéllyel, hosszú szálú szőnyegpadlóval stb. lecsökkenteni.

► A betöltőajtó nyitási útjába nem szabad zárható ajtót, tolóajtót vagy szemből rácsapódó ajtót szerelni.

► A sajátos követelmények (pl. hőmérséklet, nedvesség, kémiai ellenálló képesség, kopásállóság és rezgés) miatt ez a szárítógép speciális világítóeszközzel van felszerelve. Ezt a speciális világítóeszközt csak az előírt rendeltetésre szabad használni. Nem alkalmas helyiségek megvilágítására. A cserét csak a Miele által felhatalmazott szakember vagy a Miele Ügyfélszolgálat végezheti el.

Szakszerű használat

► A szárítógép biztonsági berendezéseit nem szabad megsérteni, eltávolítani vagy megkeverülni.

► Minden szárítás után zárja be a betöltőajtót. Így elkerülheti, hogy

- a gyermekek megpróbáljanak bemászni a gépbe, vagy valamit abban eldugjanak.

- kisállatok másszanak a gépbe.
 - ▶ Tilos a szárítógépet nagynyomású tisztítóval és vízszugárral tisztítani.
 - ▶ A szárítógép felállítási helyiségét mindig tartsa por- és szőszmentesen. A beszívott levegőben található szennyeződések kedveznek az eltömődéseknek. Üzemzavar következhet be, és tűzveszély áll fenn.
 - ▶ A szárítógépet nem szabad szőszszűrő nélkül, vagy hibás szőszszűrővel üzemeltetni. Működési zavarok léphetnek fel. A szőszök eltömítik a légcsatornákat, a fűtést és az elszívócsövet, ami tűzesethez vezethet. A szárítógépet azonnal üzemem kívül kell helyezni, és ki kell cserélni a sérült szőszszűrőt.
 - ▶ Rendszeresen meg kell tisztítani a szőszszűrőt.
 - ▶ A szárítás során jelentkező működési zavarok elkerülése érdekében:
 - Minden szárítás után tisztítsa meg a szőszszűrő felületét.
 - A szőszszűrőt és a légcsatornákat akkor mindig meg kell tisztítani, ha a kijelzőn megjelenik az erre vonatkozó felszólítás.
 - ▶ Tűzveszély miatt tilos a textíliák szárítása, ha
 - nincsenek kimosva.
 - nincsenek megfelelően kitisztítva, és olaj- vagy zsírtartalmú vagy egyéb szennyeződéseket tartalmaznak (pl. konyhai textíliák vagy kozmetikai kendők olaj-, zsír- és krémmaradványokkal). Nem megfelelően kimosott textíliák esetén öngyulladás miatti tűzveszély áll fenn, amely még a szárítási folyamat befejezése után, a szárítógépen kívül is bekövetkezhet.
 - tűzveszélyes tisztítószerekkel vagy aceton, alkohol, benzin, petróleum, kerozin, feltöltő, terpentín, viasz, viaszeltávolító vagy vegyi anyagok maradványait tartalmazzák (pl. mopok, felmosók, törőkendők esetén).
 - hajrögzítő, hajlakk, körömlakklemosó vagy ezekhez hasonló maradványokat tartalmaznak.
- Ezért az erősen szennyezett textíliákat különösen alaposan mossa ki: növelje meg a mosószer mennyiségét, és válasszon magas mosási hőmérsékletet. Kétség esetén mossa ki többször a textíliákat.
- ▶ Ne telepítse a szárítógépet fagyveszélyes helyiségbe. Már a fagypont körüli hőmérséklet is hátrányosan befolyásolhatja a szárítógép működőképességét. A megengedett szobahőmérséklet 2 °C és 40 °C fok között van.
 - ▶ Távolítson el minden tárgyat (pl. öngyújtót, gyufát, kulcsot) a megszáritandó ruhák zsebeiből.
 - ▶ **Figyelmeztetés:** a szárítógépet soha ne kapcsolja ki a szárítási program befejeződése előtt. Kivéve, ha minden darabot azonnal kivesz és úgy teregeti ki, hogy a hőt le tudják adni.
 - ▶ A vezérelhető dugaszoló aljzat tűzveszélyt okozhat. Ezt a szárítógépet nem szabad vezérelhető dugaszoló aljzaton (pl. időkapcsolón keresztül) üzemeltetni. Ha a szárítógép lehűlési fázisát megszakítják, fennáll a ruhák öngyulladásának veszélye.

hu - Biztonsági utasítások és figyelmeztetések

- ▶ A program a lehűtési fázissal ér végét. Sok program a lehűtési fázissal végződik, annak biztosítására, hogy a ruhadarabok olyan hőmérsékleten maradjanak, amelyen nem károsodnak (pl. a ruhák öngyulladásának elkerülésére). Mindig vegye ki az összes ruhát a szárítógépből, közvetlenül azután, hogy a program véget ért.
- ▶ Öblítőszer vagy hasonló termékeket úgy kell alkalmazni, ahogyan azt az öblítőszer útmutatásában meghatározták.
- ▶ A szárítógép közelében ne tároljon vagy használjon benzint, petróleumot vagy egyéb könnyen gyulladó anyagokat. Az ilyen anyagok következtében tűz- és robbanásveszély áll fenn.
- ▶ Vezessen a szárítógéphez tiszta friss levegőt és ne klór-, fluor-, vagy más oldószergőzökkel telített friss levegőt. A klór-, fluor-, vagy más oldószergőzökkel telített friss levegő következtében fenn áll a tűzveszély.
- ▶ Nemesacél készülékrészek esetén:
A nemesacél felületek nem érintkezhetnek klór- és nátriumhipoklorid-tartalmú tisztító- és fertőtlenítőszerrel. Ezek a szerek a nemesacélon korróziót válthatnak ki.
Az agresszív klóros fehérítő lúgok gőzei ugyancsak korrozív hatásúak lehetnek.
Ezért ezeknek a szereknek a nyitott tartályait nem szabad a szárítógép közelében tárolni.

Tartozékok

- ▶ A tartozékokat csak akkor szabad fel- vagy beszerezni, ha azokat a Miele kifejezetten jóváhagyta. Más alkatrészek fel- vagy beszerelése esetén a garanciára, jótállásra és/vagy termékfelelősségre vonatkozó igényüket veszítik.
- ▶ A Miele szárítógép és a Miele mosógép mosó-szárító toronyként is felállítható. Ehhez be kell szerezni a Miele mosó-szárító torony összeépítő készletet. Ügyeljen arra, hogy a mosó-szárító torony összeépítő készlet megfeleljen a Miele szárítógépnek és mosógépnek.
- ▶ Ügyeljen arra, hogy a megvásárolható tartozékként kapható Miele lábazat illeszkedjen ehhez a szárítógéphez.

 A Miele nem tehető felelőssé azon károkért, amelyek a biztonsági előírások és figyelmeztetések figyelmen kívül hagyásából származnak.

A szárítógép kivonása a forgalomból

- ▶ Ha egy szárítógépet kiselejtez, tegye az ajtózárat használhatatlanná. Ezáltal megakadályozza, hogy gyerekek belezárják magukat és életveszélybe kerüljenek.

PDR 510 (elektromos fűtésű)

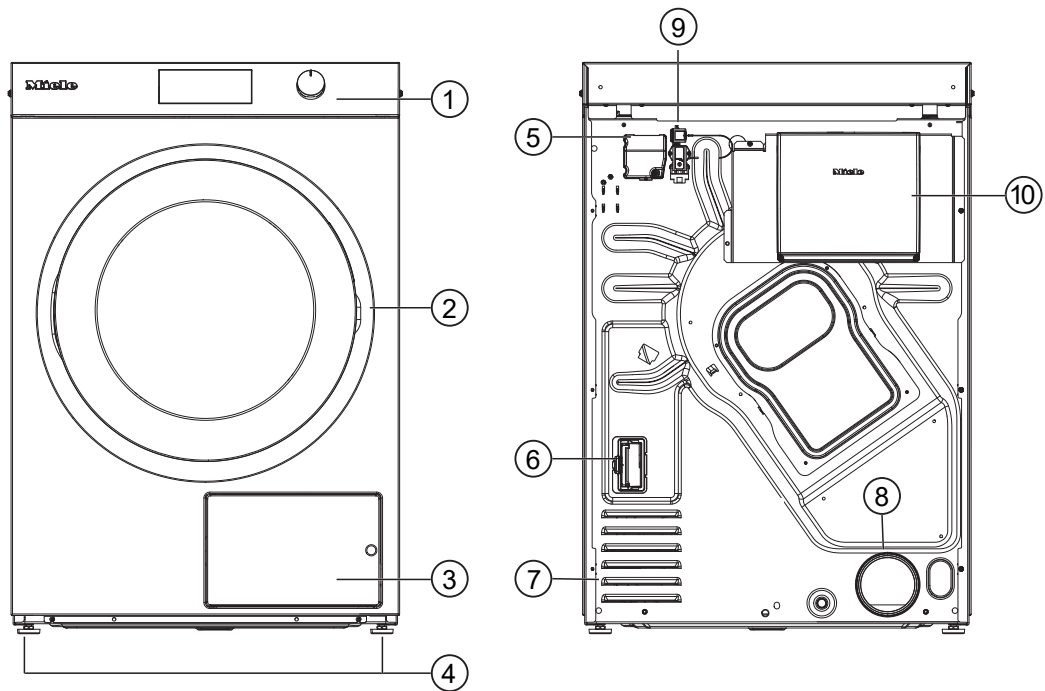

- ① Kezelőpanel forgókapcsolóval
- ② Ajtó
- ③ Szálszűrő fedél
- ④ 4 állítható magasságú menetes láb
- ⑤ Elektromos csatlakozás
- ⑥ A kommunikációs modul rekesze
- ⑦ Szárítólevegő beszívónyílás
- ⑧ 100 mm átmérőjű elszívőcsonk
- ⑨ Csatlakozás kommunikációs dobozhoz
- ⑩ Kommunikációs doboz (opcionális)
Külső rendszerekkel való kapcsolat létrehozásához

Maradéknedvesség-vezérléses (ROP) készülékek

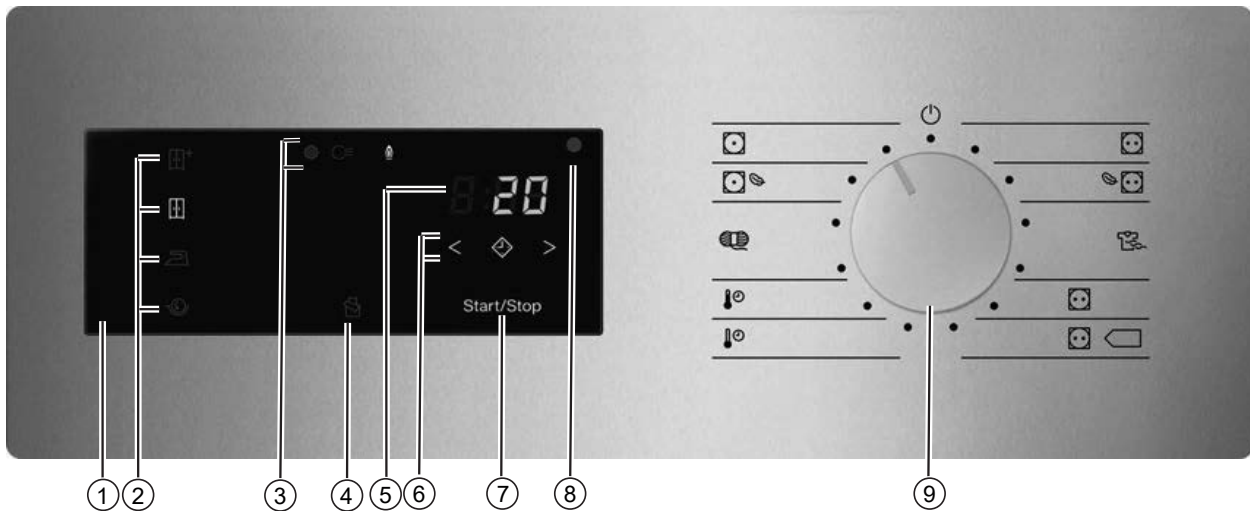

① **Kezelőpanel**

② **Érintőgombok a szárítási fokozatokhoz**

③  **és**  **állapotkijelző**
Szükség esetén világítanak



④  **érintőgomb**



A ventilátor ütemezését aktiválja a könnyű textíliák, pl. ágyneműk vagy törölközők optimális szárításához. Ez a funkció a gyári beállítás alapján nem aktív, és csak a Miele Ügyfélszolgálat aktiválhatja és állíthatja be.

⑤ **8:88 időkijelző**

A program hátralévő időtartamát mutatja órában és percben.

⑥    **érintőgombok**

Késleltetett indításhoz. A(z)  érintőgomb megnyomása után egy későbbi programindítás választható ki (késleltetett indítás). Kiválasztáskor a(z)  érintőgomb fényesen világítani kezd.

A(z)  vagy a(z)  érintőgomb megérintésével kiválasztható a késleltetett indítás időtartama.

⑦ **Start/Stop érintőgomb**

Elindítja a kiválasztott szárítóprogramot, illetve megszakítja az elindított programot. Ha az érintőgomb villog, el lehet indítani a kiválasztott programot.





⑧ **Optikai interfész**

Az ügyfélszolgálat használja adatátvitelhez.











⑨ **Programválasztó**

A program kiválasztásához és a kikapcsoláshoz. A program kiválasztásával kapcsolható be a szárítógép, és a programválasztó  állásba forgatásával kapcsolható ki.

Szárítási fokozatok

-  érintógomb = „Szek.szár.plus“
-  érintógomb = „Szekrény száraz“
-  érintógomb = „Vasalás nedves“
-  érintógomb = „Mángorlás nedves“
-  érintógomb: „Takaró“ funkció

Szárítóprogramok

-  állás = „Főzhető/ Tarka ruhák“ program
Pamut- és lenvászón textíliák szárítására
-  állás = „Főzhető/ Tarka ruhák Kímélő“ program
Kényes pamut- és lenvászón textíliák szárítására
-  állás = „Műszálás/kímélő“ program
Műszálás anyagok és műselymek 20%-os maradéknedvesség-tartalmúra szárítására
-  PRO állás = „Besorolási program“ program
-  állás = „Besorolási program“ program
-  állás = „Idővezérelt program hideg“ program
A textíliák 10 perces szárítási idővel történő átszellőztetése
-  állás = „Idővezérelt program meleg“ program
A textíliák magas hőmérséklettel és 20 perces szárítási idővel történő átszellőztetése
-  állás = „Gyapjú“ program
Gyapjúból készült textíliák 5 perces szárítási idővel történő szárítása
-  állás = „Kímélő Kímélő“ program
-  állás = „Kímélő“ program
-  állás = készülék kikapcsolása

Idővezérléses (TOP) készülékek

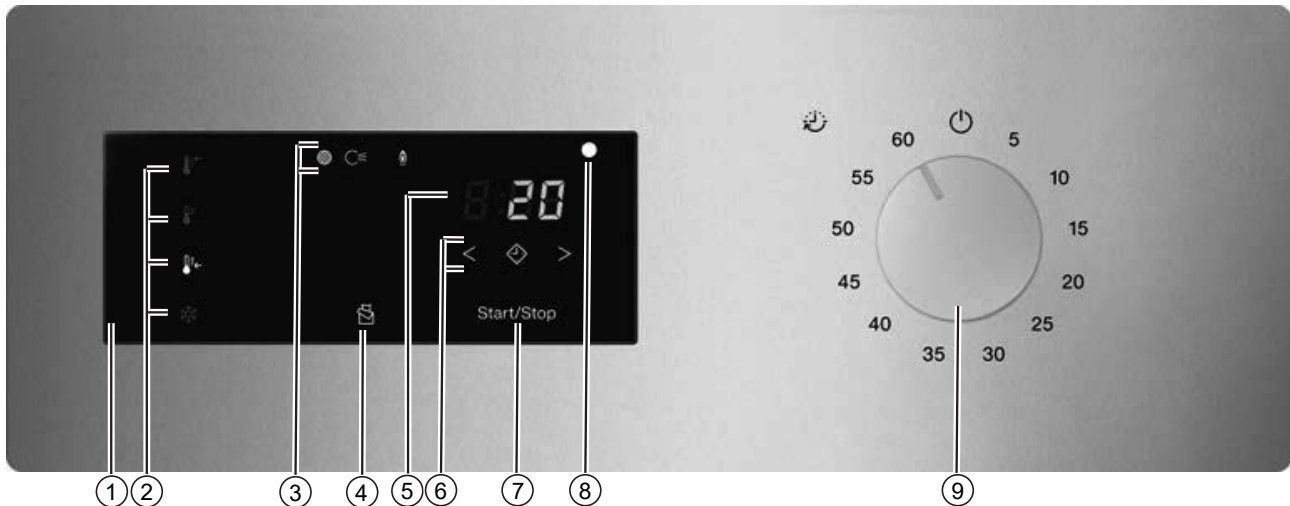

① **Kezelőpanel**

② **Érintőgombok a szárítási fokozatokhoz**

③ ,  és  állapotkijelző
Szükség esetén világítanak



④  **érintőgomb**



A ventilátor ütemezését aktiválja a könnyű textíliák, pl. ágyneműk vagy törölközők optimális szárításához. Ez a funkció a gyári beállítás alapján nem aktív, és csak a Miele Ügyfélszolgálat aktiválhatja és állíthatja be.

⑤ **8:88 időkijelző**

A program hátralévő időtartamát mutatja órában és percben.

⑥   **érintőgombok**

Késleltetett indításhoz. A(z)  érintőgomb megnyomása után egy későbbi programindítás választható ki (késleltetett indítás). Kiválasztáskor a(z)  érintőgomb fényesen világítani kezd.

A(z)  vagy a(z)  érintőgomb megérintésével kiválasztható a késleltetett indítás időtartama.

⑦ **Start/Stop érintőgomb**

Elindítja a kiválasztott szárítóprogramot, illetve megszakítja az elindított programot. Ha az érintőgomb villog, el lehet indítani a kiválasztott programot.





⑧ **Optikai interfész**

Az ügyfélszolgálat használja adatátvitelhez.

⑨ **Időválasztó**

Az idő kiválasztásához és a kikapcsoláshoz. Az idő kiválasztásával kapcsolható be a szárítógép, és az időválasztó  állásba forgatásával kapcsolható ki.

Hőmérsékleti fokozatok (TOP)

-  érintógomb = „magas“ hőmérsékleti fokozat
-  érintógomb = „közepes“ hőmérsékleti fokozat
-  érintógomb = „alacsony“ hőmérsékleti fokozat
-  érintógomb = „hideg“ hőmérsékleti fokozat

Idővezérelt programok

- 5 állás= 5 perces Időprogram
- 10–55 állás= 10–55 perces Időprogram
- 60 állás= 60 perces Időprogram
-  állás = készülék kikapcsolása

Érmebedobós rendszeres (COP) készülékek

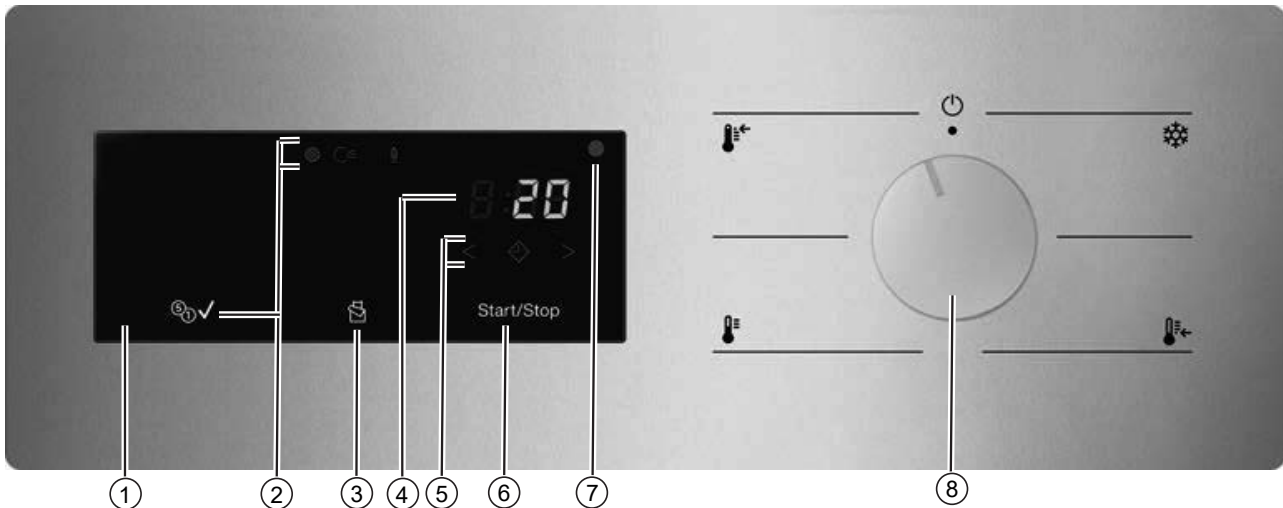

① **Kezelőpanel**

② , ,  és  **állapotkijelző**
Szükség esetén világítanak



③  **érintőgomb**



A ventilátor ütemezését aktiválja a könnyű textíliák, pl. ágyneműk vagy törölközők optimális szárításához. Ez a funkció a gyári beállítás alapján nem aktív, és csak a Miele Ügyfélszolgálat aktiválhatja és állíthatja be.

④ **8:88 időkijelző**

A program hátralévő időtartamát mutatja órában és percben.

⑤   **érintőgombok**

Késleltetett indításhoz. A(z)  érintőgomb megnyomása után egy későbbi programindítás választható ki (késleltetett indítás). Kiválasztáskor a(z)  érintőgomb fényesen világítani kezd.

A(z)  vagy a(z)  érintőgomb megérintésével kiválasztható a késleltetett indítás időtartama.

⑥ **Start/Stop érintőgomb**

Elindítja a kiválasztott szárítóprogramot, illetve megszakítja az elindított programot. Ha az érintőgomb villog, el lehet indítani a kiválasztott programot.

⑦ **Optikai interfész**

Az ügyfélszolgálat használja adatátvitelhez.

⑧ **Hőmérsékletfokozat-választó**

A hőmérsékleti fokozat kiválasztásához és a kikapcsoláshoz. A hőmérsékleti fokozat kiválasztásával kapcsolható be a szárítógép, és a hőmérsékletfokozat-választó  állásba forgatásával kapcsolható ki.

- Szárítóprogramok**
- ❄️ állásstartomány = „hideg“ hőmérsékleti fokozat
Textíliák átszellőztetéséhez
 - 🌡️← állásstartomány = „alacsony“ hőmérsékleti fokozat
Műszálas és műselyem kímélő mosást igénylő ruhák szárítására
 - 🌡️ állásstartomány = „közepes“ hőmérsékleti fokozat
Könnyen kezelhető mű- és kevertszálas textíliák szárítására
 - 🌡️← állásstartomány = „magas“ hőmérsékleti fokozat
Pamutból vagy lenvászonból készült kifőzhető és színes ruhák szárítására
 - 🔌 állás = készülék kikapcsolása

A kezelőpanel működési módja

Az érintógombok az ujjhegygel történő érintésre reagálnak. A kiválasztás addig lehetséges, amíg az adott érintógomb világít.





A fényesen világító érintógomb jelentése: „jelenleg kiválasztva“

A tompán világító érintógomb jelentése: „kiválasztható“





Érintógombok a szárítási fokozatokhoz

Miután megtörtént a szárítási fokozat-program kiválasztása a programválasztóval, a javasolt szárítási fokozat világítani kezd. A választható szárítási fokozatok tompán világítanak.





Szárítási fokozatok

-  érintógomb = „Szek. szár. plusz“
-  érintógomb = „Szekrény száraz“
-  érintógomb = „Vasalás nedves“
-  érintógomb = „Mángorlás nedves“



Hőmérsékleti fokozatok (TOP)

-  érintógomb = „magas“ hőmérsékleti fokozat
-  érintógomb = „közepes“ hőmérsékleti fokozat
-  érintógomb = „alacsony“ hőmérsékleti fokozat
-  érintógomb = „hideg“ hőmérsékleti fokozat

Szárítási fokozatok érmebedobós üzemeltetés esetén

-  érintógomb = „magas“ hőmérsékleti fokozat
-  érintógomb = „közepes“ hőmérsékleti fokozat
-  érintógomb = „alacsony“ hőmérsékleti fokozat
-  érintógomb = „hideg“ hőmérsékleti fokozat

Kijelzőelemek

-  ellenőrzőlámpa: akkor gyullad ki, ha meg kell tisztítani a szőrszűrőt.
-  ellenőrzőlámpa: akkor gyullad ki, ha meghibásodott az elszívócső.
-  ellenőrzőlámpa (csak érmebedobó rendszeres készülékek esetén): akkor gyullad ki, ha megtörtént az összeg kifizetése.
- *8:88* időkijelző: a program hátralévő időtartama órában és percben jelenik meg. A legtöbb program időtartama változhat, ami időugrásokhoz vezethet. Az időtartam különböző paraméterektől, pl. a textil mennyiségétől, fajtájától vagy maradéknedvességétől függ. A tanulásra képes elektronika igazodik ezekhez a paraméterekhez, és egyre pontosabb lesz.

1. A helyes textíliapolás figyelembe vétele

Mosás szárítás előtt

Az erősen szennyezett textíliákat különösen alaposan mossa ki. Használjon elegendő mosószert, és válasszon magas mosási hőmérsékletet. Kétség esetén mossa ki többször a textíliákat.

A szárítógép nem használható a vegytisztítással kezelt ruhák szárítására, ha azokat ipari vegyszerekkel tisztították.

Az új, a sötét és a színes textíliákat különösen alaposan és külön mossa. A sötét színű és a színes textíliákat ne szárítsa együtt világos színű textíliákkal. Ezek a textíliák a szárításkor engedhetik a színüket (a szárítógép műanyag alkatrészeit is elszínezhetik). Hasonlóképpen, a textíliákon más színű szöszök tapadhatnak meg.

Idegen tárgyak eltávolítása







A szárítás megkezdése előtt győződjön meg róla, hogy a ruhákban nem találhatók idegen tárgyak.

 A ruhákban maradt idegen tárgyak károkat okozhatnak. A ruhákban maradt idegen tárgyak megolvadhatnak, megéghetnek vagy felrobbanhatnak. Távolítsa el az idegen tárgyakat (pl. mosószer-adagoló segédeszközt, öngyújtót stb.) a ruhák közül.

Ellenőrizze, hogy a textíliák/ruhák szegélyei és varrásai kifogástalan állapotban vannak-e. Így elkerülheti, hogy a textiltöltet kiessen, ami tüzesethez vezethet. Melltartóknál a kibomlott merevítőt varrja vissza vagy távolítsa el.

 A helytelen használat és kezelés tűzveszélyes lehet. A ruha meggyulladhat, és kárt tehet a szárítóban, valamint a környező helyiségben. Olvassa el és kövesse a „Biztonsági utasítások és figyelmeztetések“ fejezetet.

Ápolási szimbólumok

Szárítás	
	normál/magasabb hőmérséklet
	csökkentett hőmérséklet*
* Válassza ki a(z) Kímélő lehetőséget.	
	gébben nem szárítható
Vasalás és mángorlás	
	nagyon forró
	forró
	meleg
	nem vasalható/mángorolható

2. A szárítógép megtöltése

hu - Szárítás

Ruha betöltése a szárítógépbe

A textíliák károsodhatnak.

Betöltés előtt olvassa el az „1. fejezetet: A helyes textilápolás folyamata“.

- Nyissa ki az ajtót.
- Töltse be a ruhát a szárítógépbe.

Károsodás veszélye a ruha becsípődése miatt.

A textíliák az ajtó bezárásakor becsípődhetnek, és károsodhatnak. A bezárásakor ügyeljen arra, hogy ne csípődjenek be ruhadarabok az ajtónyílásba.

Ne töltse túl a dobot. A ruha elhasználódhat, és a szárítási eredmény gyengébb lehet. Ezenkívül erősebb gyűrődésképződéssel kell szárnolnia.

Az ajtó bezárása

⚠ Károsodás becsípődés miatt.

A textíliák az ajtó bezárásakor becsípődés miatt károsodhatnak. Az ajtó bezárásakor ügyeljen arra, hogy ne csípődjenek be ruhadarabok az ajtónyílásba.

- Kis lendülettel zárja be az ajtót.

3. Programválasztás

Programválasztás

A program kiválasztásával kapcsolható be a szárítógép, és a programválasztó  állásba forgatásával kapcsolható ki.

- Forgassa a programválasztót a kívánt programra.

Kiegészítőleg világíthat az egyik szárítási fokozat, és idők jelennek meg az időkijelzőn.

A szárítási fokozat-program száritási fokozata

Az előre beállított szárítási fokozatot megváltoztathatja.

- Érintse meg a kívánt szárítási fokozat érintőgombját, amely ezután fényesen világít.

A választható szárítási fokozatok a kiválasztott programtól függnnek.

Idővezérelt és egyéb programok Meleg levegő

Az időtartamot percenkénti lépésekben választhatja ki: 0:20 perctől 2:00 óráig.

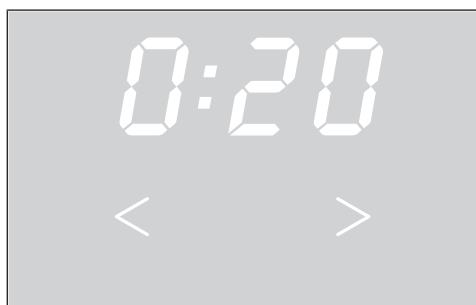

- Érintse meg a < vagy a > érintőgombot annyiszor, hogy a program kívánt időtartama megjelenjen a kijelzőn.

A szárítási eredményt a szárítógép határozza meg, és nem módosítható.

Késleltetett indítás kiválasztása

Későbbi programindítást is kiválaszthat: 0:30 perctől 24h óráig.



- Érintse meg a(z)  érintőgombot.

Az  érintőgomb fényesen világít.

- Érintse meg a > vagy a < érintőgombot annyiszor, hogy a késleltetett indítás kívánt időpontja megjelenjen az időkijelzőn.

Tanács: A > vagy a < érintőgomb folyamatos megérintésével az idő automatikusan előre- vagy visszafelé számolódik.

A késleltetett indítás módosítása

- Érintse meg a *Start/Stop* érintőgombot.
- Érintse meg a > vagy a < érintőgombot annyiszor, hogy a késleltetett indítás kívánt időpontja megjelenjen az időkijelzőn.
- Érintse meg a *Start/Stop* érintőgombot.

A késleltetett indítás visszaszámlálása folytatódik.

A késleltetett indítás megszakítása/törlése

- Forgassa a programválasztót a  állásra. Alternatív lehetőségként úgy is megszakíthatja a késleltetett indítást, hogy kinyitja az ajtót.

Az elindított késleltetett indítás lefolyása

- A késleltetett indítás 10h felett óránkénti ütemezésben számol vissza, azután percenként a programindításig.
- Minden óra után a dob rövid ideig forog a programindításig (gyűrődéscsökkenés).

4. Programindítás

Programindítás

- Érintse meg a pulzáló *Start/Stop* érintógombot.

A *Start/stop* érintógomb világít.

Programlefutás

- Ha kiválasztotta a késleltetett indítást, akkor először a késleltetett indítási idő kezd el visszaszámlálni.
- A program elindul.

A ruhákat és a textíliákat szükségtelen mértékben igénybe veheti a szárítás.

Kerülje a ruhák és textíliák túlszárítását.

Energiatakarékos- ság

Bizonyos nagyságú, beprogramozott idő után a kijelzőelemek elsötétülnek. A *Start/Stop* érintógomb villog.

- Érintse meg a *Start/Stop* érintógombot a kijelzőelemek újbóli bekapcsolásához.

A kijelzőelemek energiatakarékos működése nem befolyásolja a futó programot.

- A programozási funkcióban elvégzett beállítástól függően a szárítógép a program befejezése előtt lehűti a ruhákat.

5. A ruhák kivétele a szárítógépből

A program vége

A szárítógép beállítható úgy, hogy a program vége előtt megszólaljon egy hangjelzés.

A program vége után (amikor az időkijelzőn megjelenik a(z) 0:00 szimbólum) a ruhák le vannak hűtve és kivehetők.

Ha ki volt választva a *Gyűrődésvédelem* funkció, akkor a dob bizonyos időközönként megfordul. Ezáltal csökkenthetők a gyűrődések, ha a ruhát nem veszi ki egyből a készülékből.

A szárítógép a program végén, a beprogramozott idő letelte után automatikusan kikapcsol.

Ruhák kivétele

- Nyissa ki az ajtót.
- Mindig teljesen ürítse ki a dobot.



A benne maradó ruhák túlszárítás miatt károsodhatnak. Mindig vegye ki az összes ruhát a dobból.

- A szárítógép kikapcsolásához forgassa a szárítógépen található forgókapcsolót a(z)  pozícióra.

Ápolási utasítá- sok









Ez a szárítógép rendszeres karbantartást igényel, különösen folyamatos üzemeltetés esetén. Vegye figyelembe a „Tisztítás és ápolás“ fejezetet.

„Címke szerinti program“ programcsomag

Programnév	Megfelelő textiltípus	Választható szárítási fokozatok (maradéknedvesség %-ban megadva)	Aktiválható extrák	Töltetmennyiség
 Pamut 	Átlagosan nedves pamuttextíliák	<ul style="list-style-type: none"> - Mángorlás nedves (40%) - Vasalás nedves (25%) - Szekrény száraz (0%) - Szekrény száraz plus (-2%) 	- (☞) Gyűrődés-védelem*	10 kg
 Pamut PRO	Átlagosan nedves pamuttextíliák	<ul style="list-style-type: none"> - Mángorlás nedves (40%) - Vasalás nedves (25%) - Szekrény száraz (0%) - Szekrény száraz plus (-2%) 	- (☞) Gyűrődés-védelem*	

* Ha az extrát a kezelői szint programozási funkciójában aktiválták.

„Standard“ programcsomag

Programnév	Megfelelő textílfajta	Választható szárítási fokozatok (maradéknedvesség %-ban megadva)	Aktiválható extrák	Töltetmennyiség
 Főzhető/Tarka ruhák	Egy- és többretegű pamut-/lentextíliák	<ul style="list-style-type: none"> - Mángorlás nedves (40%) - Vasalás nedves (25%) - Szekrény száraz (0%) - Szekrény száraz plus (-2%) 	- (☞) *Gyűrődés-védelem	10 kg
 Kímélő	Könnyen kezelhető műszál, pamut vagy kevertszál textíliák	<ul style="list-style-type: none"> - Vasalás nedves (20%) - Szekrény száraz (2%) - Szekrény száraz plus (0%) 	- (☞) Gyűrődés-védelem*	4 kg
 Gyapjú	Gyapjúból készült textíliák	-	-	
 Finommosás	Érzékeny műszál, pamut- vagy kevertszál textíliák	<ul style="list-style-type: none"> - Vasalás nedves (20%) - Szekrény száraz (2%) - Szekrény száraz plus (0%) 	- (☞) Gyűrődés-védelem*	2 kg
 Idővezérelt progr. hideg	Textíliák, amelyeket át kell szellőztetni	-	- (☞) Gyűrődés-védelem*	
 Idővezérelt progr. meleg	Csekély mennyiségek szárításához vagy egyes ruhadarabok utószárításához	-	- (☞) Gyűrődés-védelem*	
 Főzhető/Tarka ruhák Kímélő	Csekély mennyiségek szárításához vagy egyes ruhadarabok utószárításához	<ul style="list-style-type: none"> - Mángorlás nedves (40%) - Vasalás nedves (25%) - Szekrény száraz (0%) - Szekrény száraz plus (-2%) 	- (☞) Gyűrődés-védelem*	4 kg
 Kímélő Kímélő	Szárítógépben szárítható textíliák, amelyeket nem ajánlott mechanikai igénybevételnek kitenni.	<ul style="list-style-type: none"> - Vasalás nedves (20%) - Szekrény száraz (2%) - Szekrény száraz plus (0%) 	- (☞) Gyűrődés-védelem*	

* Ha az extrát a kezelői szint programozási funkciójában aktiválták.

Futó program módosítása

Futó program alatt már nem választható ki új program (védelem az akaratlan változtatás ellen). Ha új programot szeretne kiválasztani, először meg kell szakítania a futó programot.

 A helytelen használat és kezelés tűzveszélyes lehet.
A ruha meggyulladhat és tönkre teheti a szárítót és a körülötte lévő teret.
Olvassa el és kövesse a „Biztonsági útmutatások és figyelmeztetések” fejezetet.

Ha a programválasztót elállítja, az időkijelzőn megjelenik a -∅- kijelzés. A -∅- kijelzés akkor alszik el, ha visszaállítja az eredeti programot.

Futó program megszakítása

- Érintse meg a *Start/Stop* érintőgombot több mint 2 másodpercig.

Ha a ruhák hőmérséklete elég magas, akkor a program befejeződése vagy megszakítása esetén a szárítógép lehűti a textíliákat.

Ha a lehűtési folyamat közben ismét megérinti a *Start/Stop* gombot, a(z) ∅:∅∅ világít.

- Nyissa ki az ajtót.

Ruhák utántöltése

- Nyissa ki az ajtót.

 Égési sérülésveszély áll fenn, ha megérinti a forró ruhákat vagy a szárítógép dobját.
A ruhák és a szárítógép dobja még forrók, és megérintve égési sérülést okozhatnak.
Hagyja a ruhákat lehűlni és óvatosan vegye ki őket.

- Tegyen a gépbe további ruhákat.
- Csukja be az ajtót.
- Indítsa el a programot.

Ruha utántöltése lejáró késleltetett indítás alatt

Kinyithatja az ajtót, és ruhát tölthet utána vagy vehet ki.

- Mindegyik programbeállítás megmarad.
- Még módosíthatja a szárítási fokozatot, ha kívánja.
- Nyissa ki az ajtót.
- Vegyen ki vagy tegyen be ruhát.
- Zárja be az ajtót.
- Érintse meg a *Start/Stop* érintőgombot, hogy a késleltetett indítás tovább fusson.

Hátralévő idő

A programbeállítások módosítása esetén a kijelzett időtartamok is módosulnak.

Hibaelhárítás

	Ok és elhárítás
A kijelző sötét marad.	A szárítógép nem kap áramot. <ul style="list-style-type: none"> ■ Ellenőrizze a hálózati dugaszt, a főkapcsolót és az (kivitelező által felszerelt) biztosítékokat.
Probléma	Ok és elhárítás
Váratlan helyen kondenzvíz szivárog.	A lefolyó elszennyeződött. <ul style="list-style-type: none"> ■ Ellenőrizze a lefolyót, és adott esetben tisztítsa meg a szennyeződésektől. A lefolyó a gép hátoldalán lévő szervizfedélen keresztül alul érhető el.
A szárítógép hatékonysága csökken.	A szárítógépben a szőszszűrő elszennyeződött. <ul style="list-style-type: none"> ■ Ellenőrizze a szárítógép szőszszűrőjét, hogy elszennyeződött-e, és adott esetben tisztítsa meg.
	Nem megfelelő szellőzés <ul style="list-style-type: none"> ■ Gondoskodjon arról, hogy a légbevezető nyílás és a szárítógép elszívócsöve nem legyen lezárva, illetve ne takarják el tárgyak.
	Túl magas szobahőmérséklet (>45 °C) <ul style="list-style-type: none"> ■ Gondoskodjon a felállítási hely megfelelő szellőztetéséről. ■ Adott esetben csatlakoztasson légbevezető és elszívócsövet a szárítógépre.
A tollal töltött párnák szárítás hatására kellemetlen szagot bocsátanak ki.	A tollaknak van egy olyan tulajdonságuk, hogy felmelegedéskor kisebb vagy nagyobb mértékben saját vagy idegen szagot bocsátanak ki. <ul style="list-style-type: none"> ■ Ez a szag szárítás után természetes szellőztetés révén csökken.
A műszálas ruhadarabok a szárítás után statikusan felvannak töltődve.	A műszál hajlamos a feltöltődésre. <ul style="list-style-type: none"> ■ A mosáskor az öblítés utolsó fázisában használt lágyító öblítőszer csökkentheti a szárítás közbeni statikus feltöltődést.
A szárítás közben szőszök keletkeznek.	Leválnak azok a szőszök, amelyek főként viselet közbeni dörzsölődés által vagy részint a mosás során a textíliákon képződtek. Az igénybevétel a szárítógépben inkább csekély. A leváló szőszöket a szálszűrők és a finomszűrők felfogják, és könnyen el lehet ezeket távolítani. <ul style="list-style-type: none"> ■ Lásd a „Tisztítás és ápolás“ fejezetet.
A szárítási folyamat nagyon hosszú ideig tart, vagy meg is szakad.	Lehetséges, hogy ismét felszólítást kap a levegőutak/légelvezetés tisztítására. <ul style="list-style-type: none"> ■ Kérjük, az alábbi leírás szerint ellenőrizzen minden lehetséges okot.
	A szálszűrőt szőszök tömítik el.

hu - Mi a teendő, ha ...

Probléma	Ok és elhárítás
	<ul style="list-style-type: none"> ■ Távolítsa el a szöszöket. <p>Eltömődött a levegőcsatorna pl. haj vagy szöszök miatt.</p> <ul style="list-style-type: none"> ■ Tisztítsa meg a levegőcsatornát. ■ A betöltési terület fedele levehető, hogy meg tudja tisztítani az alatta lévő levegőcsatornát. <p>Eltömődött az elszívócső vagy a nyílása, például haj vagy szöszök miatt.</p> <ul style="list-style-type: none"> ■ Ellenőrizze és tisztítsa meg az elszívócső összes alkatrészét (pl. fali cső, külső rács, kanyarulatok vagy hajlatok stb.). <p>Nem elegendő a légbevezetés, például mert nagyon kicsi a felállítási hely.</p> <ul style="list-style-type: none"> ■ Szárításnál nyisson ki egy ajtót vagy egy ablakot, hogy levegő áramoljon be. <p>A készülék nem megfelelően centrifugázta ki a textíliákat.</p> <ul style="list-style-type: none"> ■ A jövőben a textíliákat nagyobb fordulatszámon centrifugázza ki az automata mosógépben. <p>A szárítógép túl van töltve.</p> <ul style="list-style-type: none"> ■ Vegye figyelembe a szárítóprogramonkénti maximális töltetmennyiséget. <p>A fém cipzárok miatt nem pontos a ruhák nedvességi fokának meghatározása.</p> <ul style="list-style-type: none"> ■ A jövőben húzza le a cipzárokat. ■ Ha újra felmerül a probléma, akkor a hosszú cipzáras textíliákat csak a Meleg levegő programmal szárítsa.
<p>A dobban kondenzvíz keletkezik.</p>	<p>A szárítógép egy gyűjtő szellőzővezetékre van csatlakoztatva.</p> <ul style="list-style-type: none"> ■ A szárítógépet csak visszacsapó szeleppel lehet gyűjtővezetékre csatlakoztatni. ■ Egy esetleges meghibásodás elkerülése érdekében rendszeresen ellenőrizze és szükség esetén cserélje ki a visszacsapó szelepet.

Párosítási útmutató





Az alábbi lépések elvégzésével kapcsolhatja hálózatba a szárítógépet.

A kezelői szint megnyitása

- Kapcsolja be a készüléket úgy, hogy a forgókapcsolót  kapcsolópozícióról egy tetszőleges pozícióra állítja.
- Nyissa ki a szárítógép ajtaját.
- Tartsa lenyomva a(z) Start/Stop érintőgombot, és közben zárja be az ajtót.
- Tartsa továbbra is lenyomva a(z) Start/Stop érintőgombot addig, amíg a(z) Start/Stop először villogni nem kezd, majd folyamatosan nem világít.

Most a kezelői szinten van.

Helyi hálózati kapcsolat létrehozása WPS-en keresztül

- Válassza ki a kezelői szinten a(z) *PS1*-t a(z) $<$ vagy $>$ nyílombokkal.
- Ezután a(z) $<$ vagy a(z) $>$ nyílommbal válassza ki a(z) *01* belső kommunikációs modult.
- Nyugtázza a kiválasztást a(z) Start/Stop érintőgomb megérintésével.
- Indítsa újra a szárítógépet úgy, hogy a forgókapcsolót a(z)  pozícióba állítja.
- Ezután kapcsolja be újra a készüléket úgy, hogy a forgókapcsolót a(z)  pozícióról egy tetszőleges pozícióra állítja.
- Tartsa 4 másodpercig lenyomva a(z)  gombot, amíg a kijelzőn meg nem jelenik a(z) *RPP*.
- Ezután tartsa 2 másodpercig lenyomva a(z)  gombot, amíg a kijelzőn meg nem jelenik a(z) *UPS*.

Ezután elindul egy időzítő.



- A megadott időpontban nyomja meg a routerén a WPS-gombot.

Létrejön a hálózati kapcsolat a WPS-en keresztül.

A készülék sikeresen csatlakozott.

Ideiglenes hálózati kapcsolat létrehozása Soft-AP-n keresztül

A Soft-AP-n keresztüli hálózati kapcsolat csak akkor lehetséges, ha a szárítógép még nincs hálózathoz csatlakoztatva.

- Válassza ki a kezelői szinten a(z) *PS1*-t a(z) $<$ vagy $>$ nyílombokkal.
- Ezután a(z) $<$ vagy a(z) $>$ nyílommbal válassza ki a(z) *01* belső kommunikációs modult.
- Nyugtázza a kiválasztást a(z) Start/Stop érintőgomb megérintésével.
- Indítsa újra a szárítógépet úgy, hogy a forgókapcsolót a(z)  pozícióba állítja.
- Ezután kapcsolja be újra a készüléket úgy, hogy a forgókapcsolót a(z)  pozícióról egy tetszőleges pozícióra állítja.
- Addig tartsa lenyomva a(z)  érintőgombot, amíg a kijelzőn meg nem jelenik a(z) *RPP*.

Ezután elindul egy időzítő. A szárítógép ekkor 10 percre megnyitja a Soft-AP-t.

hu - Hálózatba kapcsolás

- Létesítsen hálózati kapcsolatot a Device Connector alkalmazással a Miele MOVE portálon keresztül.

Amint létrejött a kapcsolat, a(z) *R·P·P* szóban világítani kezdenek a pontok.

Folytassa a műveletet a Device Connectorral a Miele MOVE portálon.

Hálózati kapcsolat létrehozása LAN-kábel segítségével

A kábellel kialakított hálózati kapcsolathoz szükség van az opcionális tartozékként kapható „XKM 3200 WL PLT“ kommunikációs modulra.

- Válassza ki a kezelői szinten a(z) < vagy > nyílombokkal a(z) *P91* lehetőséget.
- Válassza ki a KOM modult *-Ü2* a(z) < vagy > nyílombokkal.
- Nyugtázza a kiválasztást a(z) *Start/Stop* érintőgomb megérintésével.
- A hálózati kábel segítségével csatlakoztassa a készülékét a routerhez/switchhez. A routernek/switchnek csatlakoznia kell az internetre.

A készülék sikeresen csatlakozott.

Műszaki adatok

Wi-Fi rendszerkövetelmények

- Wi-Fi 802.11b/g/n
- 2,4-GHz-es sáv
- WPA/WPA2 titkosítás
- Aktivált DHCP
- Aktivált multicastDNS/Bonjour/IGMP snooping
- 443, 80, 53 és 5353 port nyitott állapotban
- IP DNS szerver = IP standard gateway/router
- Mesh hálózat/repeater használata esetén: ugyanaz az SSID és jelszó szükséges, mint a szabványos gateway/router esetében
- Az SSID-nek folyamatosan láthatónak kell lenni



LAN rendszerkövetelmények

- Aktivált DHCP
- Aktivált multicastDNS/Bonjour/IGMP snooping
- 443, 80, 53 és 5353 port nyitott állapotban
- IP DNS szerver = IP standard gateway/router

Wi-Fi jelerősségi irányértékek

A Wi-Fi jelerősség csak egy körülbelüli irányérték. Nem tekinthető kötelező érvényű adatnak.

A Wi-Fi jelerősség az MDU-n keresztül vagy közvetlenül a készüléken olvasható le.

Wi-Fi jelerősség		Jelentés
MDU		
76–100%	3/3**	Rendszerint lehetséges a megbízható működés
51–75%	2/3	
26–50%	1/3	Rendszerint lehetséges a működés
1–25%	0/3	Rendszerint nem lehetséges a megbízható működés
0%		Nem lehetséges a működés

* Megjelenik a készüléken

** Az oszlopok  száma 3/3–0/3

A jelerősséget számtalan tényező zavarhatja, pl.:

- a helyiségben tartózkodó személyek
- nyitott vagy zárt ajtók
- áthelyezett tárgyak
- változó rádiós jelforrások vagy egyéb zavaró tényezők
- további Bluetooth vagy Wi-Fi hálózattal működő készülékek

hu - Utólag vásárolható tartozékok

► A tartozékokat csak akkor szabad fel- vagy beszerezni, ha azt a Miele kifejezetten jóváhagyta. Amennyiben más alkatrészek kerülnek fel- vagy beszerelésre, akkor a garanciára, jótállásra és/vagy termékfelelősségre vonatkozó igények érvényüket veszítik.

Kommunikációs box

Az opcionális kommunikációs box segítségével a Miele Professional készülékre csatlakoztathatók a Miele és más gyártók külső hardverei. Külső hardver például az érmebedobó, a csúcsterhelés-szabályozó berendezés, a nyomásérzékelő vagy a külső szellőzőfedél.

A kommunikációs box számára a Miele Professional készülék biztosítja a hálózati feszültséget.

A külön kapható készlet tartalmazza a kommunikációs dobozt és a rögzítőanyagokat, amelyek a készülékre vagy falra való egyszerű rögzítéshez szükségesek.

XKM 3200 WL PLT

Az opcionálisan kapható Miele kommunikációs modullal Ethernet vagy Wi-Fi-szabvány szerint működő adatkapcsolat hozható létre a Miele Professional készülék és valamilyen adatfeldolgozó készülék között.

A kommunikációs modult a készülék szériatartozékaként rendelkezésre álló kommunikációs panelba kell betolni. A kommunikációs modul segítségével intelligens módon, egy appon keresztül lehet kommunikálni a külső rendszerekkel (pl. a központi érmekezelő terminállal vagy fizetési megoldásokkal). Továbbá részletes információk adhatók a készülék és a program állapotáról.

Ez a modul az alapja a vezetékes kommunikációnak a Miele MOVE alkalmazással.

A készülék nem integrálható a „Miele@Home“ appba háztartási célú használatra.

A kommunikációs modul kizárólag ipari használatra készült, és közvetlenül a Miele Professional készülék látja el hálózati feszültséggel. További hálózati csatlakoztatásra nincs szükség. A kommunikációs modulból kivezetett Ethernet-interfész megfelel az EN 60950 szerinti biztonsági törpefeszültségnek (SELV). A csatlakoztatott külső készülékeknek is meg kell felelniük a SELV-előírásoknak.

Adatvédelem és adatbiztonság

A hálózati funkció aktiválását és a készülék internetre csatlakoztatását követően a készülék elküldi a következő adatokat a Miele Cloud szolgáltatásnak:

- a készülék gyártási száma
- a készülék típusa és műszaki felszereltsége
- a készülék állapota
- a készülék szoftververziójával kapcsolatos információk

Ezeket az adatokat először nem rendeljük hozzá egy felhasználóhoz sem, és nem is tároljuk el tartósan. Csak ha a készüléket összekapcsolja valamely felhasználóval, mentjük el tartósan és rendeljük hozzá specifikusan az adatokat. Az adatátvitel és -feldolgozás a Miele magas biztonsági szintjének megfelelően történik.

Hálózati konfiguráció gyári beállítása

A kommunikációs modul vagy az ön beépített Wi-Fi-moduljának összes beállítását visszaállíthatja a gyári beállításokra. Ha a készüléket ártalmatlanítja, eladja, vagy használt készüléket helyez üzembe, állítsa vissza a hálózati konfigurációt. Csak így biztosítható, hogy minden személyes adatot eltávolítson, és az előző tulajdonos többé ne férhessen hozzá a készülékhez.

Szerzői jogok és licenck

A kommunikációs modul kezeléséhez és vezérléséhez a Miele saját vagy külső szoftvereket használ, amelyek nem tartoznak az úgynevezett nyílt forráskódú licenccfeltételek alá. Ezek a szoftverek/szoftverkomponensek szerzői jogi védelem alatt állnak. Tiszteletben kell tartani a Miele és harmadik felek szerzői jogait.

Továbbá a jelen kommunikációs modul olyan szoftverkomponenseket tartalmaz, amelyek a nyílt forráskódú licenccfeltételek mellett kerülnek továbbadásra. Ezeket a nyílt forráskódú komponenseket a hozzájuk tartozó szerzői jogi nyilatkozatokkal, a mindenkori érvényes licenccfeltételek másolatával, valamint adott esetben további információkkal együtt helyben, IP-címmel (<https://<ip-cím>/Licenses>) kérdezheti le webböngészőn keresztül. A nyílt forráskódú licenccfeltételek ott feltüntetett felelősségi és jótállási szabályai csak a mindenkori jogtulajdonosokkal összefüggésben érvényesek.

Érmebedobó berendezés

A szárítógép opcionálisan érmebedobó berendezéssel is vezérelhető (pl. nyilvános önkiszolgáló mosodákban). Utólag vásárolható tartozékként a készpénzmentes fizetési forgalom számára kártyaolvasók, valamint mechanikus vagy elektronikus érmeellenőrzők állnak rendelkezésre az egyedi célcsoportok számára.

A csatlakoztatáshoz szükséges programozást csak a Miele vevőszolgálat vagy a Miele szakkereskedők végezhetik el. Az érmebedobó készülék csatlakoztatásához nincs szükség külső áramellátásra.

Műszaki adatok

	PDR 510 EL
Magasság	1 020 mm
Szélesség	700 mm
Mélység	763 mm
Mélység nyitott ajtónál	1 248 mm
A dob befogadóképessége	180 l
Maximális töltetmennyiség (száraz ruha)	10 kg
Csatlakozási feszültség	lásd a típustáblán
Biztosíték (helyszíni)	lásd a típustáblán
Teljesítményfelvétel	lásd a típustáblán
Kiadott vizsgálati jelek	lásd a típustáblán
Termékbiztonsági szabványok alkalmazása	EN/IEC 60335-1; EN 50570; IEC 60335-2-11
Hangnyomásszint, EN ISO 11204	50 dB (A) re 20 µPa
Hangteljesítményszint, EN ISO 9614-2	58 dB (A)
Helyiség megengedett hőmérséklete	2–40 °C
Frekvenciasáv	2,4000 GHz – 2,4835 GHz
Maximális adóteljesítmény	< 100 mW

EU-megfelelőségi nyilatkozat

A Miele ezúton kijelenti, hogy a PT013 típusú szárítógép megfelel a 2014/53/EU irányelvnek.

Az EU-megfelelőségi nyilatkozat teljes szövege a következő weboldalak egyikén érhető el:

- A www.miele.de/professional/index.htm weboldalon, a „Termékek“, „Letöltések“ menüpontban
- A <http://www.miele.de/professional/gebrauchsanweisungen-177.htm> weboldalon a terméknev vagy a gyártási szám megadásával

Česká republika

Miele spol. s r.o.
Holandská 4, 639 00 Brno
Tel.: 543 553 111-3, Fax: 543 553 119
Servis-tel.: 543 553 741-5
E-mail: info@miele.cz
Internet: www.miele.cz

**Servisní služba Miele
příjem servisních zakázek
800 MIELE1
(800 643531)**

Ελλάδα

ΜΗΛΕ ΕΛΛΑΣ ΕΠΕ
Λεωφόρος Κηφισίας 69
15124 Μαρούσι, Αθήνα
801 222 4444 (αστική χρέωση πανελλαδικά)
210 679 4444 (από κινητό)
Fax: (+30) 210 679 4409
e-mail: miele@miele.gr
www.miele.gr

España

Miele S.A.U.
Avda. Bruselas, 31
28108 Alcobendas (Madrid)
Tfno.: 902 575 175
Fax: 91 662 02 66
Internet: www.miele-professional.es
E-mail: miele@miele.es

**Teléfono Servicio Postventa /
Atención al Cliente:** 902 575 175
E-mail Servicio Postventa:
service.professional@miele.es
E-mail Atención al Cliente: miele@miele.es

**Teléfono Servicio de Atención
al Distribuidor:** 902 878 209
Servicios concertados en todas las capitales y
poblaciones importantes.

Italia

Miele Italia S.r.l.
Strada di Circonvallazione, 27
39057 S. Michele-Appiano (BZ)
Internet: www.miele-professional.it
E-mail: info@miele-professional.it
Agenzie e centri di assistenza tecnica
autorizzati Miele in tutte le regioni italiane.
Tel. Contact Center Professional:

0471-666319

Lunedì - Venerdì ore 8-20, Sabato ore 9-12/14-18

Magyarország

Miele Kft.
H – 1022 Budapest, Alsó Törökvész út 2.
Tel: (06-1) 880-6400, Fax: (06-1) 880-6403
E-mail: professional@miele.hu
Internet: www.miele-professional.hu

Polska

Miele Sp. z o.o.
ul. Czerniakowska 87A
00-718 Warszawa
Tel. 22 335 00 00
www.miele.pl

Portugal

Miele Portuguesa, Lda.
Lisboa:
MIELE Experience Center
Av. do Forte, 5, 2790-073 Carnaxide
Contactos:
Telf.: 21 4248 100, Fax: 21 4248 109
Assistência técnica 808 200 687
E-Mail: professional@miele.pt
Website: www.miele-professional.pt

Slovensko

Miele s.r.o.
Plynárenská 1
821 09 Bratislava
Tel.: +421 2 58 103 111
Servis-tel.: +421 2 58 103 131
E-mail: info@miele.sk, Internet: www.miele.sk

**Servisná služba Miele
příjem servisných zakázek
0800 MIELE1
(0800 643 531)**

Türkiye

Miele Elektrikli Aletler Dış Ticaret
ve Pazarlama Ltd. Şti
Seba Office Bulvarı
Ayazağa Mah. Mimar Sinan Sok No:21 D:53
34396 Sarıyer / İstanbul / Türkiye
Tel: 0212 390 71 00
Müşteri Hizmetleri: 444 11 22
E-Mail: info@miele.com.tr
Internet: www.miele.com.tr
EEE yönetmeliğine uygundur



Miele & Cie. KG
Carl-Miele-Straße 29, 33332 Gütersloh, Germany