

Használati és telepítési útmutató Ipari mosógép PW 6163 PW 6243 PW 6323

Tartalom

Biztonsági utasítások és figyelmeztetések	5
A biztonsági utasítások és a készüléken elhelyezett figyelmeztetések magyarázata	5
Rendeltetésszerű használat	6
Előrelátható hibás használat	7
Műszaki biztonság	7
Szakszerű használat	9
Klór és alkatrészkarok	11
Tartozékok	11
A régi készülék ártalmatlanítása	11
Az ön hozzájárulása a környezetvédelemhez	12
Gépleírás	14
A készülék leírása	14
Kezelőelemek – szennyes oldal (berakodási oldal)	15
Kezelőelemek – tiszta oldal (kirakodási oldal, tele változat)	16
Kezelőelemek – tiszta oldal (kirakodási oldal kijelző nélkül)	16
Funkciógombok	17
Programkártya az üzemeltető számára	18
Első üzembe helyezés	19
Mosás	20
A textília előkészítése	20
Zsebek kiürítése	20
Maximális töltetmennyiség	20
A mosógép bekapcsolása	20
A mosógép betöltése	21
A szárnyas ajtó kinyitása	21
A dob kinyitása	21
A ruha betöltése	22
A dob bezárása	22
A szárnyas ajtó bezárása	23
Mosószer hozzáadása	24
Fehérítőszer	25
Mosószer-adagolás	25
Programválasztás	26
Kiegészítő funkciók	27
Előmosás választása	27
Ruha keményítés	27
Centrifugálás inaktíválása	27
Az indítási időpont beállítása	27
Nyelv átmeneti módosítása	29
Programok módosítása	30
Töltési súly módosítása	30
A hőmérséklet módosítása	30
Centrifugálási fordulatszám módosítása	30
Programindítás	31
Kiegészítő programinformációk megjelenítése	31







A program vége.....	32
Program vége (kivétel a szennyes oldalon)	32
Program vége (kivétel a tiszta oldalon)	32
A program vége (tiszta oldal kijelző nélkül)	32
Szárnyas ajtó kinyitása a program végén.....	32
A dob kinyitása.....	32
A ruha kivitele és a dob bezárása	33
A szárnyas ajtó bezárása.....	33
A betöltőajtó pozicionálása a tiszta oldalra.....	34
A megszakított programok befejezése	35
A mosógép kikapcsolása	35
Mosás kártyás üzemben	36
Mosás programkártyával	36
Kártyahiba elhárítása.....	37
Mosási üzemmód.....	37
Kiegészítő funkciók.....	38
Nyelv átmeneti módosítása	38
Indítási időpont.....	39
Az indítási időpont funkció visszavétele	39
Előmosással	40
Centrifugálás nélkül.....	41
Programstop.....	41
Programmegszakítás.....	42
Reteszelt programok megszakítása	42
A program lerövidítése.....	43
Opcionális modulok.....	44
Folyadék adagolás (opcionális a mosószeres fiókkal rendelkező készülékek számára)	44
Az adagolás választásának törlése	44
Adagolási mennyiségek	45
Az adagoló szivattyúk üzembe helyezése.....	45
Adagolóbeállítás.....	45
Az adagoló rendszer kitisztítása és karbantartása	46
Csúcsidő-kizárási lekapcsolás.....	47
Kommunikációs modul	47
Működési adatok	47
Az összes adat	48
Programadatok.....	49
Adattörlés	50
Súlymérő rendszer/mérlegelő talapzat	52
A töltési kijelző nullázása	52
Mosóvízcsap	53
Mi a teendő, ha	55
Hibaelhárítás	55
Hibaüzenetek a kijelzőn	57
Kapcsolat üzemzavar esetén	59
Tisztítás és ápolás.....	60
Burkolat és kezelőpanel tisztítása	60
A mosószer-adagoló fiók, tálak és beszívócsövek tisztítása.....	60
A szellőzőrács tisztítása.....	61
A záróberendezés ellenőrzése.....	62

Tartalom

A rozsdá kezelése	62
Dob tengelycsapágy.....	63
A szimbólumok jelentése a típustáblán	64
Levegőben terjedő akusztikus zajkibocsátás.....	65
Telepítés.....	66
A mosógép telepítése.....	66
Általános üzemeltetési feltételek	66
Ne telepítse fagyveszélyes helyiségbe.....	66
A mosógép telepítése és rögzítése.....	67
A szállítás rögzítő eltávolítása.....	68
A mosógép szállítása	68
Szállítás rögzítők eltávolítása a mérlegrendszerrel.....	69
Vízcsatlakozás	70
A visszafolyást megakadályozó elemek használata	71
Vízcsatlakozás csökkentett fűtési teljesítményű (RH) változatoknál	71
Vízcsatlakozás külső fűtéssel rendelkező változatoknál (RH).....	71
Svájcra vonatkozó tudnivaló.....	71
Ausztriára vonatkozó előírás	71
Adagolószerszám csatlakozók	72
Elektromos csatlakozás	73
Potenciálkiegyenlítés.....	74
Az adagoló szivattyú csatlakoztatása	74
Gőzcsatlakozás	75
Rövid használati utasítás.....	76

Biztonsági utasítások és figyelmeztetések

A biztonsági utasítások és a készüléken elhelyezett figyelmeztetések magyarázata

	Olvassa el ezt a használati útmutatót
	Olvassa el az utasításokat, például a telepítési útmutatót
	Vigyázat, forró felületek
	Vigyázat, akár 1000 volt feszültség
	Földelés
	Potenciálkiegyenlítés

Ez a mosógép megfelel a biztonsági előírásoknak. Szakszerűtlen használata azonban személyi sérülésekhez és vagyoni károkhoz vezethet.

A mosógép üzembe helyezése előtt olvassa el figyelmesen a használati útmutatót. A használati útmutató fontos útmutatásokat tartalmaz a beépítéshez, a biztonsághoz, a használathoz és a karbantartáshoz. Ezáltal megvédi önmagát, és elkerüli a mosógép károsodását.

A Miele kifejezetten felhívja a figyelmet arra, hogy a mosógép telepítéséről szóló fejezetet valamint a biztonsági utasításokat és figyelmeztetéseket feltétlenül el kell olvasni és be kell tartani.

A Miele nem tehető felelőssé azokért a károkért, amelyek ezeknek az útmutatásoknak a figyelmen kívül hagyásából származnak.

Őrizze meg ezt a használati útmutatót, és adja tovább az esetleges következő tulajdonosnak.

Ha további személyeknek kell megtanítani a mosógép kezelését, akkor a biztonsági utasításokat és figyelmeztetéseket is hozzáférhetővé kell tenni számukra, és/vagy el kell nekik magyarázni azokat.

Rendeltetésszerű használat

- ▶ A mosógép kizárólag olyan textíliák mosására használható, amelyeket a gyártó az ápolási címkén moshatóként jelölt meg. Minden más felhasználás veszélyes lehet. A gyártó nem felel a nem rendeltetésszerű használatból vagy helytelen kezeléssel eredő károkért.
- ▶ A mosógépet a használati útmutatónak megfelelően kell üzemeltetni, rendszeresen karban kell tartani és a működőképességét ellenőrizni kell.
- ▶ Ez a mosógép nem használható a szabadban.
- ▶ Ne telepítse a mosógépet fagyveszélyes helyiségekbe. A befagyott tömlők kiszakadhatnak vagy kidurranhatnak. Fagypont alatti hőmérsékleteken pedig csökkenhet az elektronika megbízhatósága.
- ▶ Ez a mosógép kizárólag ipari használatra szolgál.
- ▶ Ezt a mosógépet nem szabad nem helyhez kötött felállítási helyeken (pl. hajókon) működtetni.
- ▶ Ez a mosógép csak olyan ruhák mosására való, amik nincsenek veszélyes, vagy gyúlékony anyagokkal átitatódva.
- ▶ A fertőtlenítési eljárásához olyan hőmérsékleteket, hatóidőket, mosóvíz-arányokat és adott esetben fertőtlenítőszereket kell használni, amelyek az irányelvek, valamint a mikrobiológiai és higiéniai ismeretek szerint biztosítják a szükséges fertőzésmegelőzést.
- ▶ A fertőtlenítő programokat sohasem szabad megszakítani, különben előfordulhat, hogy csak korlátozott fertőtlenítő hatást ér el. Az üzemeltetőnek a gyakorlatban megfelelő ellenőrzésekkel kell biztosítani a hőkezeléses, valamint vegyi hőkezeléses eljárások fertőtlenítési szabványának betartását.
- ▶ Ha különleges igényeket támasztanak a mosnivaló eredményének minőségével szemben, például öblítési eredmény, részecskementesség, nedvesíthetőség és folyadékáteresztő képesség, az eljárást ennek megfelelően validálni kell. Az üzemeltetőnek rendszeres minőségellenőrzéssel biztosítani kell az előkészítési szabványt.
- ▶ A mosógép közelében ne tároljon vagy használjon benzint, petróleumot vagy egyéb könnyen gyulladó anyagot. Tűzveszély és robbanásveszély áll fenn.
- ▶ Ha a mosógépet nyilvánosan hozzáférhető helyen üzemeltetik, akkor az üzemeltetőnek megfelelő intézkedések révén biztosítani kell, hogy a felhasználó a lehetséges maradékkockázatok miatt ne kerüljön veszélyes helyzetbe.
- ▶ Olyan személyeknek, akik fizikai, érzékelési, vagy értelmi képességeik, tapasztalatlanságuk vagy tudatlanságuk miatt nem képesek a mosógép biztonságos kezelésére, nem szabad azt felelős személy felügyelete vagy útmutatása nélkül használniuk.
- ▶ A 8 év alatti gyermekek távol tartandók a mosógéptől, kivéve az állandó felügyeletet.
- ▶ 8 év feletti gyermekeknek csak akkor szabad a mosógépet felügyelet nélkül használniuk, ha a mosógép használatát úgy elmagyarázták nekik, hogy biztonsággal kezelni tudják. A gyermekeknek képesnek kell lenniük a helytelen kezelés lehetséges veszélyeinek felismerésére és megértésére.
- ▶ Gyermekeknek nem szabad a mosógépet felügyelet nélkül tisztítaniuk vagy karbantartaniuk.
- ▶ Ügyeljen azokra a gyermekekre, akik a mosógép közelében tartózkodnak. Soha ne engedje a gyermekeket a mosógéppel játszani.

▶ A fent felsoroltakon kívüli alkalmazások rendeltetés ellenesek és a gyártó felelősségét kizárják.

Előrelátható hibás használat

▶ Sohase használjon oldószertartalmú tisztítószerket (pl. mosóbenzint) a mosógépben. A készülék alkatrészei megsérülhetnek, és mérgező gőzök keletkezhetnek. **Tűz- és robbanásveszély áll fenn!**

▶ Ha nagy hőmérsékleteken mos, gondoljon arra, hogy a kémlelőablak felforrósodik. Ne hagyja a gyermekeknek, hogy a mosási művelet alatt a kémlelőablakot megérintsék.

Égési sérülés veszélye áll fenn!

▶ A betöltőajtót minden mosási ciklust követően zárja be. Így elkerülheti, hogy

- a gyerekek megpróbáljanak bemászni a mosógépbe, vagy valamit abban eldugjanak.
- kisállatok másszanak a mosógépbe.

▶ Ne rongálja meg, ne távolítsa el, vagy ne iktassa ki a mosógép biztonsági berendezéseit és kezelőelemeit.

▶ Kizárólag javítás után szabad üzemeltetni azokat a készülékeket, amelyeknél megsérültek a kezelőelemek, vagy a vezetékek szigetelése.

▶ A mosáskor használt víz mosóvíz, nem ivóvíz. Vezesse el ezt a mosóvizet az arra megfelelően kialakított szennyvízrendszerbe.

▶ A ruhák kivétele előtt mindig győződjön meg róla, hogy a dob nem forog. A még forgó dobba való benyúlás esetén súlyos sérülésveszély áll fenn.

▶ A betöltőajtó zárása során ügyeljen arra, hogy az ujja ne szoruljon be az ajtó és a keret közötti részbe.

▶ Nyitott és hiányzó mosószeres fióknál fennáll a **kifreccsenő víz általi leforrázódás veszélye**.

Csak teljesen, az összes felépítményi résszel együtt üzemeltesse a gépet!

▶ A mosási segédanyagok és speciális termékek használata és kombinálása esetén feltétlenül vegye figyelembe a gyártó alkalmazási útmutatásait. Az adott szert csak a gyártó által előírt felhasználási területen alkalmazza, megelőzve ezzel az anyagi károkat és a heves vegyi reakciókat.

Műszaki biztonság

▶ Ezt a mosógépet csak a Miele ügyfélszolgálat, vagy egy arra feljogosított szakember telepítheti.

▶ A telepítés előtt ellenőrizze, hogy a mosógépen vannak-e látható külső sérülések. Sérült mosógépet nem szabad telepíteni és üzembe venni.

▶ Ennek a mosógépnek az elektromos biztonsága csak akkor garantált, ha az előírásoknak megfelelően csatlakoztatták telepített védővezető rendszerre (EPH), védőföldelő hálózatra. Nagyon fontos, hogy ezt az alapvető biztonsági feltételt ellenőrizzék, és kétség esetén az épület villamos rendszerét szakember felülvizsgálja. A Miele nem vállal felelősséget olyan károkért, amelyeket hiányzó vagy szakadt védővezető okozott.

Biztonsági utasítások és figyelmeztetések

- ▶ A szakszerűtlen javítás előre nem látható veszélyekbe sodorhatja a felhasználót, amelyekért a gyártó nem vállal felelősséget. Javításokat csak Miele által felhatalmazott szakemberek végezhetnek, különben későbbi károk esetén nem érvényesíthető garanciális igény.
 - ▶ Ne hajtson végre olyan módosításokat a mosógépen, amelyeket a Miele kifejezetten nem engedélyezett.
 - ▶ Hiba esetén, vagy tisztításhoz és ápoláshoz a mosógépet az áramellátásról le kell választani. A mosógép csak akkor van a villamos hálózatról leválasztva, ha
 - a mosógép hálózati csatlakozója ki van húzva, vagy
 - az épület villamos biztosítója ki van kapcsolva, vagy
 - a villanyhálózat csavaros biztosítója teljesen ki van csavarva.
- Lásd a „Telepítés“ fejezet „Elektromos csatlakozás“ szakaszát is.
- ▶ Ha a mosógépnél a kezelőelem vagy a csatlakozókábel szigetelése megsérült, nem szabad tovább üzemeltetni a mosógépet javítás előtt.
 - ▶ Csak akkor használja a mosógépet, ha minden levehető külső burkolati elem fel van szerelve, és így nem lehet hozzáférni az áramvezető vagy forgó gépalkatrészekhez.
 - ▶ A mosógép csatlakozódugaszának állandóan elérhetőnek kell lenni, hogy a mosógépet bármikor le lehessen választani az áramellátásról.
 - ▶ A mosógép csak a mellékelt tömlőkészlet használatával csatlakoztatható a vízcsatlakozásra. Régi tömlőkészleteket nem szabad ismét felhasználni. Rendszeres időközönként ellenőrizze a tömlőkészleteket. Így időben ki tudja cserélni a tömlőkészleteket, és meg tudja akadályozni a vízkárokat.
 - ▶ Hibás alkatrészeket csak a Miele eredeti pótalkatrészeire szabad kicserélni. Csak ezeknél az alkatrészeknél garantálja a Miele, hogy teljes mértékben teljesülnek a biztonsági követelmények.
 - ▶ A szivárgások esetén azok okát meg kell szüntetni, mielőtt a mosógépet ismét üzemeltetné. Vízzivárgás esetén a mosógépet az áramhálózatról azonnal válassza le!
 - ▶ A gőzfűtés hibás működése esetén a betöltőajtó, a mosószeres fiók csapóajtaja területén és a dobban megnövekedhet a hőmérséklet (különösen a dob pereménél). A könnyebb égés veszélye áll fenn. Ez az utalás csak a gőzfűtéses készülékek számára szól.
 - ▶ Erre a mosógépre a Német Törvényes Balesetbiztosítás (DGUV) előírás- és szabálygyűjteménye vonatkozik. Ajánlott elvégezni a Német Törvényes Balesetbiztosítás előírás- és szabálygyűjtemény – DGUV100-500/2.6 fejezet/4. bekezdés – szerinti felülvizsgálatokat. A vizsgálati dokumentációhoz szükséges vizsgálati könyv a Miele ügyfélszolgálatnál szerezhető be.
 - ▶ Vegye figyelembe a „Telepítés“ fejezet utasításait.
 - ▶ Ha rögzített villamos bekötést terveztek be, a mosógépet egy összpólusú hálózati leválasztó kapcsolón keresztül le kell tudni választani az áramellátásról. A hálózati megszakítónak a mosógép közvetlen közelében és bármikor felismerhetőnek, akadálytalanul elérhetőnek és könnyen megfoghatóknak kell lennie.
 - ▶ Amennyiben a készülék csatlakozókábele sérült, akkor azt a gyártónak vagy megfelelően képzett szakembernek ki kell cserélnie.

► Amennyiben a készüléken állapotmegőrző karbantartást vagy alkatrészcserét hajtanak végre, akkor azt le kell választani a feszültség-ellátásról. Ha a hálózati csatlakozó dugaszoló aljzatból való kihúzását tervezik, a kezelőszemélyzetnek minden hozzáférési pontról egyértelműen ellenőriznie kell, hogy a hálózati csatlakozó még mindig ki van-e húzva.

Szakszerű használat

► A maximális töltetmennyiség (száraz ruha)

- a PW 6163 esetén: 16 kg
- a PW 6243 esetén: 24 kg
- a PW 6323 esetén: 32 kg

A részlegesen alacsonyabb töltetmennyiségeket az egyes programokhoz a „Programáttekintés” dokumentum tartalmazza.

► Az üzembe helyezés előtt távolítsa el a mosógép szállítási biztosítót (lásd a „Telepítés” fejezet „A szállítási biztosítékok eltávolítása” szakaszát). Centrifugálásnál az el nem távolított szállítási biztosító megromolhatja a mosógépet és a mellette álló bútorokat vagy készülékeket.

► Soha ne próbálja erőszakosan kinyitni a mosógép betöltőajtóját. A betöltőajtót csak akkor lehet kinyitni, ha a megfelelő utasítás a kijelzőn megjelenik.

► Ha nagy hőmérsékleteken mos, gondoljon arra, hogy a kémlelőablak és a betöltőajtó felforrósodik. Akadályozza meg ezért a gyermekeket abban, hogy a mosási művelet alatt a kémlelőablakot és a betöltőajtót megérintsék.

► A betöltőajtót minden mosási ciklust követően zárja be. Így elkerülheti, hogy

- a gyerekek megpróbáljanak bemászni a mosógépbe, vagy valamit abban eldugjanak.
- kisállatok másszanak a mosógépbe.

► Mindig óvatosan csukja be a betöltőajtót. A betöltőajtó zsanérjainál fennáll a becsúszás és a nyíródás veszélye.

► A betöltőajtót teljesen ki kell tudni nyitni. A betöltőajtó nyitási területét nem akadályozhatják ajtók vagy szerkezeti körülmények.

► A textíliák kivétele előtt mindig győződjön meg róla, hogy a dob nem forog. Jelentős sérülésveszély áll fenn, ha megérinti a még forgó dobot.

► Ezek a felsorolt eljárások és gépek nem orvostechikai termékek. Vegye figyelembe a programáttekintésben található programleírásokat és tartsa be az eljárásokra vonatkozó utasításokat.

► A mosnivaló fertőtlenítése csak a fertőtlenítő lépést tartalmazó programok esetén megy végbe. Az összes további program nem tartalmaz fertőtlenítési lépést (lásd: a „Higiénia” programáttekintést). Amennyiben a nem fertőtlenítéssel mosott ruha a mosógép „tisztá” oldalára kerül, csíráátvitel vagy fertőzés fordulhat elő. A nem fertőtlenített ruhák átadása a „tisztá” oldalra az üzemeltető saját felelősségére történik.

► Ez a mosógép csak akkor használható felügyelet nélkül, ha a mosógép közvetlen közelében található padlóösszefolyó (gully).

Biztonsági utasítások és figyelmeztetések

▶ A fertőtlenítőszeres és mosószeres gyakran klórtartalmú vegyületeket tartalmaznak. Ha a klórtartalmú szerek rászáradnak a nemesacél felületekre, a létrejött klorid megtámadhatja a nemesacélt és rozsdásodást okozhat. Megvédheti mosógépét a rozsdá miatti károk ellen, ha a nemesacél felületek mosásához, fertőtlenítéséhez és tisztításához klórmentes szereket használ. Kétség esetén a szer biztonságosságát igazoltatni kell a gyártóval.

Amennyiben klórtartalmú szer kerül a nemesacél felületre, azonnal le kell mosni vízzel a nemesacél felületet. Ezt követően kendő segítségével szárítsa meg a nemesacél felületet.

▶ A kiegészítő mosókészítmény használata és kombinálása esetén feltétlenül ügyeljen a gyártó alkalmazási útmutatásaira. Az anyagi károk és erős kémiai reakciók elkerülése érdekében az adott szert csak a gyártó által előírt felhasználási területen alkalmazhatja. Ezeknek a szereknek a mosógépben való használatának biztonságosságát igazoltassa a gyártóval.

▶ Helyes mosószer-adagolásnál nem kell vízkőmentesíteni a mosógépet. Ha mosógépe mégis erősen vízkövesedne, akkor vízkőmentesítést kell végezni. Ehhez korrózióvédelemmel ellátott speciális vízkőoldószer használjon. Ezek a speciális vízkőmentesítő szerek beszerezhetők a Miele szakkereskedőknél vagy a Miele ügyfélszolgálatnál. A vízkőmentesítő szer alkalmazási utasításait szigorúan tartsa be.

▶ Hosszabb távollét esetén (pl. szabadság) zárja el a vízcsapot, mindenekelőtt akkor, ha a mosógép közelében nincs padlóösszefolyó (kifolyó).

▶ Ügyeljen arra, hogy idegen tárgyakat (pl. szegek, tűk, érmék, gémkapcsok) ne mosson a ruhákkal együtt. Az idegen tárgyak megrongálhatják az alkatrészeket (pl. mosóvíztartály, mosódob). A sérült alkatrészek pedig a ruhákat károsíthatják.

▶ Olyan textíliákat, amelyeket oldószertartalmú tisztítószerekkel kezelték, mosás előtt tiszta vízzel jól ki kell öblíteni. Ennek során vegye figyelembe, hogy az oldószer maradványokat kizárólag a helyi jogszabályok figyelembe vétele mellett szabad a szennyvízbe vezetni.

▶ Sohase használjon oldószertartalmú tisztítószereket (pl. mosóbenzint) a mosógépben. A készülék alkatrészei megsérülhetnek, és mérgező gőzök keletkezhetnek. **Tűz- és robbanásveszély áll fenn!**

▶ A gép fedelén ne tároljon vegyszereket (folyékony mosószereket, mosási segédszereket). Színelváltozásokat és a lakk károsításait okozhatják. A véletlenül a felületre kerülő vegyszereket vízzel átitatott kendővel haladéktalanul le kell mosni.

▶ A gép hátoldalán található egy ventilátor kimeneti nyílás. Ezt semmi esetre sem szabad elzárni, vagy lefedni. Vegye figyelembe a telepítési terv minimális távolságait.

▶ A kémiai kiegészítő vegyszerek alkalmazástechnikai javaslata nem jelenti azt, hogy a készülék gyártója felelős ezeknek az anyagoknak a mosnivalóra és a mosógépre kifejtett hatásaiért. Vegye figyelembe, hogy e segédanyagok gyártója által nem ismertett termékváltozások befolyásolhatják a mosási eredmény minőségét.

▶ A színezőanyagoknak, fehérítőszereseknek és vízkőmentesítő szereknek alkalmasnak kell lenniük mosógépben való használatra. Feltétlenül vegye figyelembe a gyártó alkalmazási útmutatásait.

▶ A fehérítőszeres a kéntartalmú vegyületeik miatt korróziót okozhatnak. A mosógépben fehérítőszereseket nem szabad használni.

► Ellenőrizze a biológiai olajjal vagy zsírral szennyezett ruhák mosási eredményét. A nem megfelelően mosott ruhák a szárítási folyamatnál öngyulladásához vezethetnek. Ilyen ruhák esetén használjon speciális mosószert vagy mosóprogramot.

► A mosógépet nem szabad nagynyomású tisztítóval és vízszugárral tisztítani.

Klór és alkatrészek

► A klór fokozott alkalmazásával nő az alkatrész-károsodások valószínűsége.

► Az olyan klórtartalmú szerek alkalmazása, mint például a hipó és a klóros fehérítőpor tönkretelhetik a nemesacél védőréteget, és az alkatrészek korróziójához vezethetnek. Ezért mellőzze a klórtartalmú szerek használatát. Ehelyett használjon oxigénbázisú fehérítőszert.

Ha mégis klórtartalmú fehérítőszer használatára kerül sor, feltétlenül végre kell hajtani egy klórmentesítést. Ellenkező esetben mind a mosógép alkatrészei, mind a ruhák tartósan és visszafordíthatatlanul károsodhatnak.

► A klórmentesítést közvetlenül a klóros fehérítést követően kell elvégezni. Klórmentesítésre alkalmas a hidrogén-peroxid, valamint az oxigén alapú mosószerek és fehérítőszer. Közben a vizet nem szabad leereszteni.

Tioszulfáttal való kezelés során, különösen kemény víz használata esetén, gipsz képződhet. Ez a gipsz lerakódhat a mosógépben, vagy károsodást okozhat a ruhán. A tioszulfáttal való kezeléssel szemben javasoljuk a hidrogén-peroxidos kezelést, mert a hidrogénperoxid segíti a klór közömbösítési folyamatát.

A pontos adagolási mennyiségeket és a kezelési hőmérsékleteket a helyszínen a mosószert- és segédanyaggyártók adagolási ajánlásainak megfelelően kell beállítani és ellenőrizni. Azt is tesztelni kell, hogy a ruhában van-e maradék aktív klór.

Tartozékok

► A tartozékokat csak akkor szabad fel- vagy beszerezni, ha azt a Miele kifejezetten jóváhagyta. Amennyiben más alkatrészek kerülnek fel- vagy beszerelésre, akkor a garanciára, jótállásra és/vagy termékfelelősségre vonatkozó igények érvényüket veszítik.

A Miele nem tehető felelőssé azon károkért, amelyek a biztonsági utasítások és figyelmeztetések figyelmen kívül hagyásából származnak.

A régi készülék ártalmatlanítása

► Ha régi mosógépeket helyez üzemem kívül vagy selejtez le, tegye használhatatlanná az ajtózárat. Ezáltal megakadályozza, hogy gyerekek játék közben bezárhassák magukat és életveszélybe kerülhessenek.

A szállítási csomagolóanyagok ártalmatlanítása

A csomagolás megvédi a mosógépet a szállítási károktól. A csomagolóanyagokat környezetvédelmi és hulladékkezelés-technikai szempontok alapján választottuk ki, ezért újrahasznosíthatók.

A csomagolásnak az anyagkörforgásba való visszavezetése nyersanyagot takarít meg és csökkenti a keletkező hulladék mennyiségét. A szakkereskedő visszaveszi a csomagolást.

A régi készülék ártalmatlanítása

A elektromos és elektronikus készülékek még jelentős mennyiségben tartalmaznak értékes anyagokat. Tartalmaznak olyan anyagokat, összetevőket és alkatrészeket is, amelyek a készülékek működéséhez és biztonságához szükségesek voltak. Ezek a szemétbe kerülve vagy nem megfelelő kezelés esetén ártalmassá válhatnak az emberi egészségre és a környezetre. Ezért semmi esetre se dobja a háztartási szemétbe a régi készülékét.

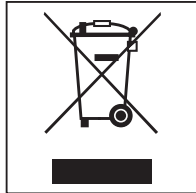

Ehelyett használja az elektromos és elektronikus készülékek leadására és hasznosítására szolgáló hivatalos, kijelölt gyűjtő és visszavételi helyeket a községben, a kereskedőknél vagy a Mielénél. A selejtezendő készüléken lévő esetleges személyes adatok eltávolításért törvényileg saját maga felel. Kérjük, gondoskodjon arról, hogy selejtezendő készüléke az elszállításig gyermekbiztosan legyen tárolva.

Energiatakarékosság

Energia- és vízfogyasztás

- Használja ki a mindenkori mosóprogramban a **maximális** töltetmennyiséget.
Az energia- és vízfogyasztás – a teljes töltetmennyiségre vonatkoztatva - ekkor a legalacsonyabb.

Mosószer

- Legfeljebb annyi mosószert használjon, amennyi a mosószer csomagolásán fel van tüntetve.
- A kisebb töltetmennyiségeknél csökkentse a mosószer mennyiségét.

Tipp a mosást követő gépi szárításhoz

- Annak érdekében, hogy energiát takaríthasson meg a szárítás során, válassza a mindenkori mosóprogram legmagasabb centrifugálási fordulatszámát.

A készülék leírása

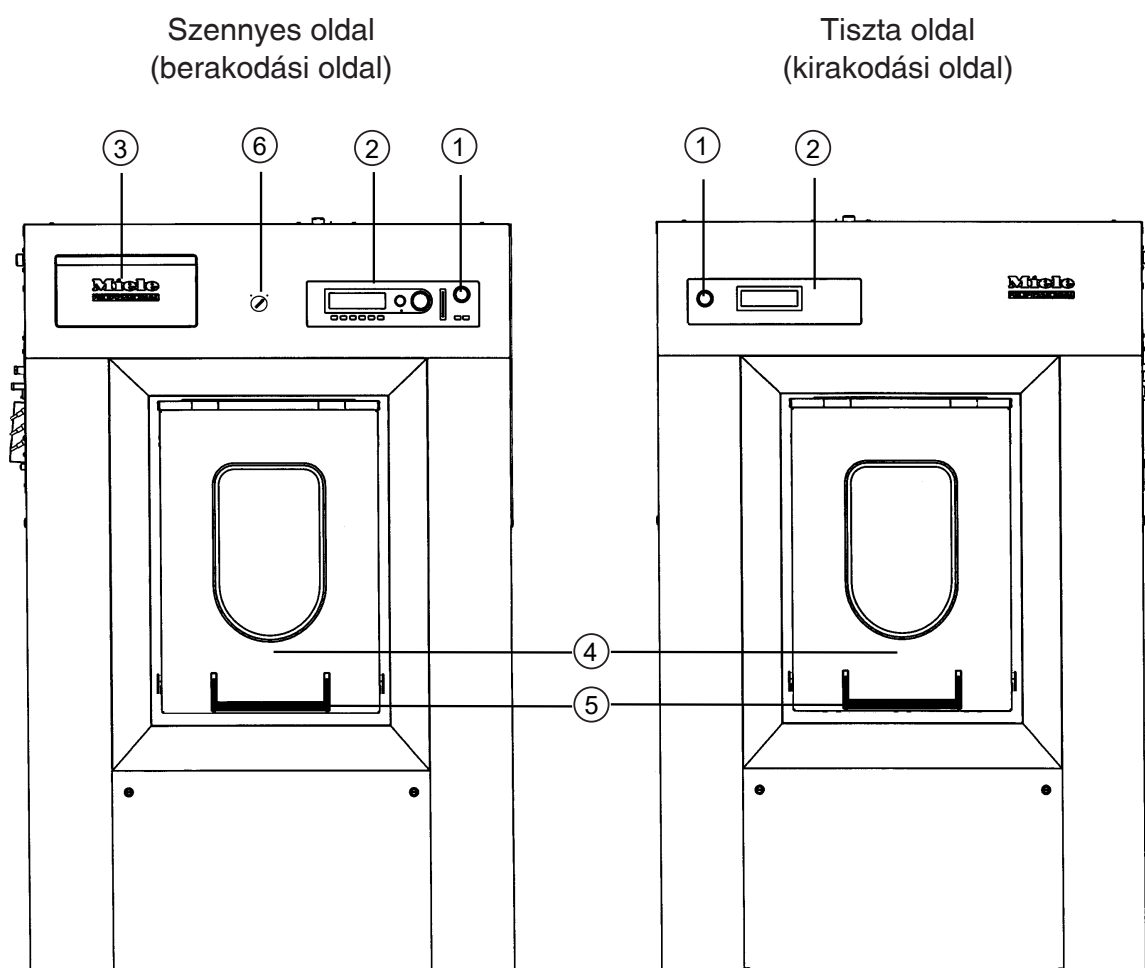

- ① **Vészleállító**
A piros kapcsoló megnyomásakor a gép vész helyzetben megáll.
- ② **Kezelőpanel**
- ③ **Mosószer-adagoló fiók**
- ④ **Szárnyas ajtó**
A szárnyas ajtót az ajtófogantyú felhúzásával nyithatja ki és az ajtófogantyú lenyomásával zárhatja be. Soha ne nyissa ki a szárnyas ajtót erőszakkal.
- ⑤ **Ajtófogantyú**
Az ajtófogantyút biztosítókkal látták el. Futó mosóprogram és zárt ajtózárral esetén az ajtófogantyút felhúzhatja, de a szárnyas ajtó zárva marad. Nyomja le ismét az ajtófogantyút, és várja meg a program végét. Ezt követően nyissa ki ismét a szárnyas ajtót.

⑥ Fűtési mód átkapcsoló (modelltől függő)

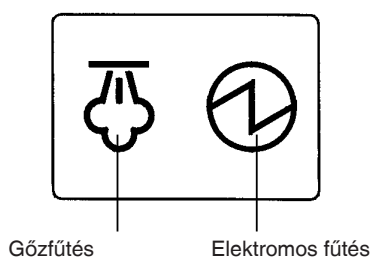

A kapcsoló segítségével válthat a „Gőzfűtés” és az „Elektromos fűtés” között.

Kezelőelemek – szennyes oldal (berakodási oldal)

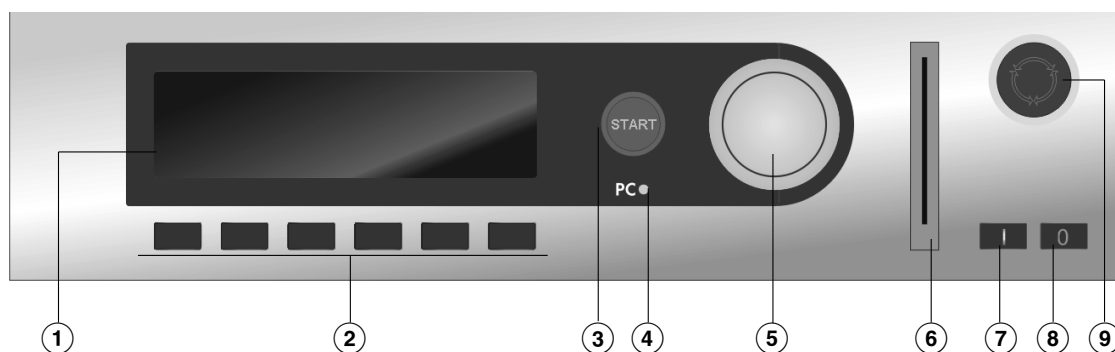

① Kijelző

② Funkciógombok

Ezekhez a gombokhoz a mosógép állapotától függően bizonyos funkciók vannak hozzárendelve. A gombok aktuális funkcióját szimbólumok jelzik a kijelzőn. Ha a gombok segítségével kiválasztott egy funkciót, az adott szimbólum megjelölt marad a kijelzőn. A „Közvetlen gombelérés”-re való átprogramozásnál a programlista első 6 programját közvetlenül az 1–6 gombokkal lehet kiválasztani.

③ Start gomb

Ha a kiválasztott program indításra kész, a gyűrűalakú megvilágítás villog. A(z) start gomb megnyomásával elindul a kiválasztott program. Ha a program elindítása után megnyomta a(z) start gombot, a program indítása előtti tartalom jelenik meg a kijelzőn.

④ PC optikai interfész

A PC-szoftverrel adatokat lehet továbbítani a vezérlésből a PC-re és fordítva. A csatlakoztatás a kezelőpanelen az optikai interfészen keresztül történik.

⑤ Forgókapcsoló

A forgókapcsoló elfordításával kiválaszthatja a kijelző választómezőit és beviteli mezőit. A forgókapcsoló megnyomásával engedélyezheti a kijelző választómezőinek vagy a beviteli mezőknek a módosítását, és módosítás után jóváhagyhatja azokat.

⑥ Kártyaolvasó

Ha a kártyaolvasóba behelyez egy kártyát, a kártyán tárolt programokkal moshat. A programkártyát mindig a nyíl irányában vezesse be.

⑦ **I** gomb

A mosógép bekapcsolásához

Gépleírás

⑧ **0** gomb

A mosógép kikapcsolásához

⑨ Vészleállító

Csak veszély esetén nyomja meg. A piros vészleállító megnyomásakor a mosógép kikapcsol. A veszély elhárítását követően a kapcsolót jobbra forgatva újra kioldhatja.

Kezelőelemek – tiszta oldal (kirakodási oldal, tele változat)

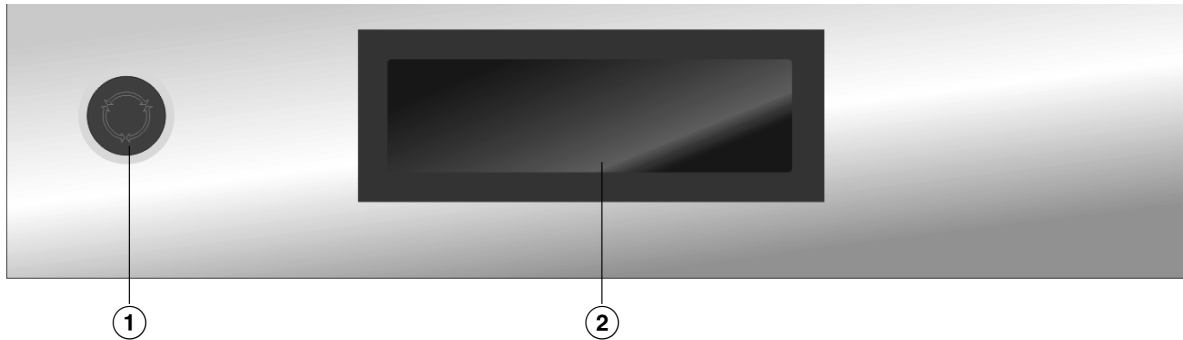

① Vészleállító

② Kijelző

Kezelőelemek – tiszta oldal (kirakodási oldal kijelző nélkül)

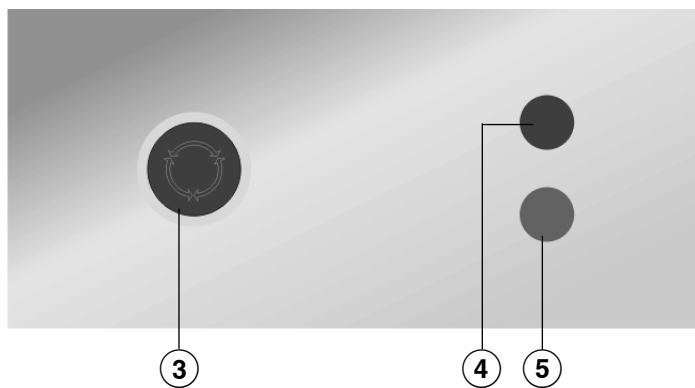

③ Vészleállító

④ Piros „Programmstop“ kijelző gomb

Programstop, egy hiba által okozott programstop vagy csúcsterheléses vezérlés esetén világít.

⑤ Zöld „Program vége“ kijelző gomb

Funkciógombok

A gombnyomással aktiválódik a funkció és ismételt gombnyomással törli a kiválasztást.

Stop/Befejezés

A jobboldali funkciógombot kell a programindítást követően vége gombként használni. Megnyomás után megáll a kiválasztott program vagy befejeződik egy megállított program.

+ **Blokk+**

Hozzáfűzi a programhoz a megfelelő programblokkot (pl. Előmosás).

Keményítésstop

A gomb megnyomásával keményíteni lehet a ruhát.

Centrifugálásstop

Nyomja meg ezt a gombot, ha az öblítés után nem szeretne automatikus centrifugálást.

Nyelv módosítása

E gomb megnyomásával átmenetileg át lehet kapcsolni egy másik nyelvre.

Startolás

A programindítás gomb megnyomásával kiválaszthat egy későbbi programindítási időt.

i **Infó**

Ha az üzembe helyezés során eltárolt egy információt (pl. a Miele Ügyfélszolgálat telefonszámát), akkor a gomb megnyomásakor az információ megjelenik a kijelzőn.

Vízlefolyó

Kézi irányítás

A gomb megnyomásával a program elindítása nélkül kézzel hajthatja végre a mosási funkciókat.

Rövidítés

A gomb megnyomásával lerövidítheti az aktuálisan futó mosóprogram programfutási idejét vagy megismételhet egy programblokkot.

vissza

A gomb megnyomásával visszalép a kijelző előző menüjébe.

Utalás a következő/előző sorra

Mentés

A gomb megnyomásával eltárolja az elvégzett beállítást.

A program reteszelve van

A lereteszelt program 1 perc programfutási idő elteltével már nem állítható meg vagy szakítható meg a(z)  gombbal.

A program ki van oldva

A gomb megnyomásával a lereteszelt program kiold.

Gépleírás

📊 Adagolás

📊 Adagolás kikapcsolva

☰ Működési adatok

+ + Tara

A gomb megnyomásával a mérlegrendszer mérlegén lenullázódik a tömeg. Akkor használja ezt a gombot, ha üres dob esetén a töltetkijelző nem 00,0 értéken áll.

Programkártya az üzemeltető számára

Ezen a kártyán gyárilag még nincsenek programok. A programozási útmutatóban olvashat arról, hogyan kell átvinni az adatokat a vezérlésből a kártyára.

Ha a programindítás előtt egy programokat tartalmazó kártyát helyez a kártyaolvasóba, a vezérlés már nem a belső programtárolóból indítja a programot. A kártya tartalma beolvasásra kerül, és programlistaként megjelenik a kijelzőn a(z) Kártya-üzemmód figyelmeztetéssel együtt.

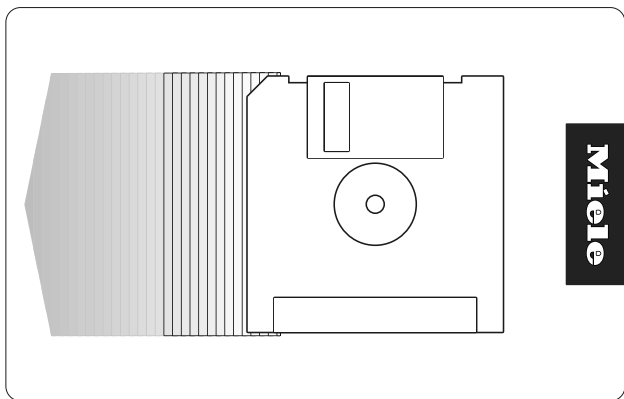

A kártya legfeljebb 30 db, egyenként 6 blokkos programot tud fogadni. A kártya hátoldalát lehet feliratozni.

 A helytelen felállítás és csatlakoztatás károkat okozhat.
A mosógép helytelen felállítása és csatlakoztatása súlyos anyagi károkat okoz.
A mosógépet csak a Miele ügyfélszolgálat, vagy egy arra feljogosított szaktereskedő telepítheti.
Vegye figyelembe a „Telepítés“ című fejezetben megadottakat.

A mosógép első üzembe helyezését csak a vevőszolgálatnak, vagy egy arra feljogosított szaktereskedőnek szabad végeznie.

A textília előkészítése

Zsebek kiürítése

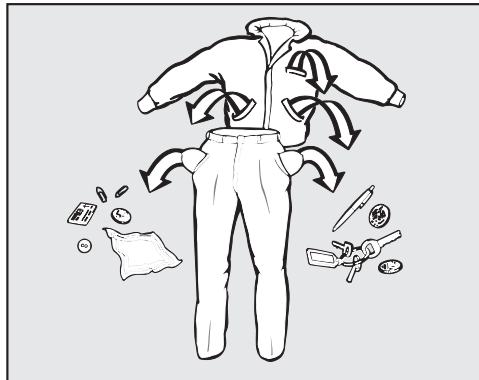

- Ürítse ki az összes zsebet.

⚠ Az idegen tárgyak károkat okozhatnak.
A szögek, érmék, gémkapcsok stb. károsíthatják a textíliákat és az alkatrészeket.
Mosás előtt ellenőrizze a ruhadarabokat, és távolítsa el az idegen tárgyakat.

Maximális töltetmennyiség

Vegye figyelembe az ön mosógépére vonatkozó maximális töltetmennyiséget (száraz ruha). Az energia- és vízfogyasztás – a teljes töltetmennyiségre vonatkoztatva – maximális töltetmennyiségnél a legalacsonyabb. A túltöltés rontja a mosási eredményt, és elősegíti a gyűrődések képződését.

PW 6163	PW 6243	PW 6323
≤ 16 kg	≤ 24 kg	≤ 32 kg

A mosógép bekapcsolása

- Nyissa ki a víz és a fűtési változattól függően a gőz helyszíni zárószelvényeit.
- Kapcsolja be a helyszínen kialakított főkapcsolót.
- Nyomja meg a(z) **I** gombot.



A kijelzőn megjelenik az üdvözlő üzenet.

Ezt követően megjelenik a programlista. Az utoljára elindított program meg van jelölve.

A mosógép betöltése

A szárnyas ajtó kinyitása

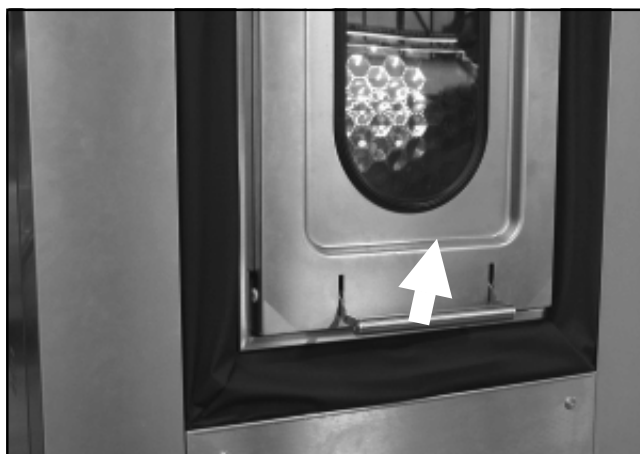

- A mosógép szennyes oldalán (berakodási oldal) húzza felfelé az ajtófogantyút.
 - Nyissa ki felfelé a szárnyas ajtót.
- A gázrugók felfelé nyomják a szárnyas ajtót.

A dob kinyitása



- Nyomja meg hüvelykujjával a reteszelést.
- Ezzel egyidejűleg nyomja meg a dob mindkét ajtófelét addig, amíg a dob fél ajtó ki nem reteszelnek.
- Hajtsa fel a dob mindkét ajtófelét.

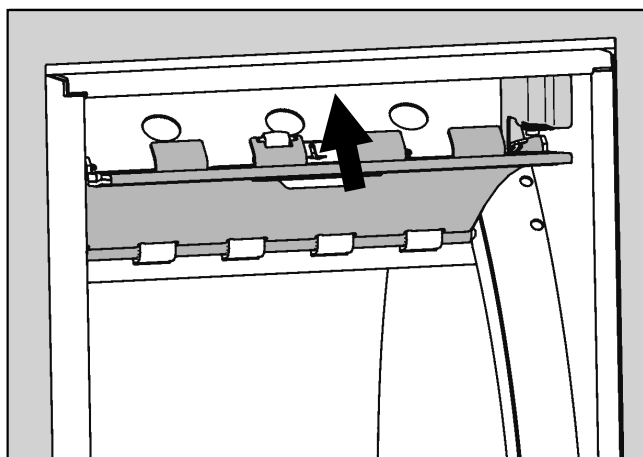

- Nyomja a dob felső ajtófelét az ajtó felső területén lévő reteszelésbe.

A ruha betöltése

Ellenőrizze, hogy a dobben nincsenek-e állatok vagy idegen tárgyak, mielőtt a textíliát bepakolja.

- Helyezze a ruhákat széthajtogatva és lazán a dobba.

A különböző méretű ruhadarabok javítják a mosóhatást, és a centrifugálás során jobban eloszlanak.

- Vegye figyelembe a különböző mosóprogramok esetében megengedett maximális töltetmennyiséget. A kijelzőn a programválasztásnál mindig a megfelelő töltetmennyiséget kell megadni.

A dob bezárása

⚠ Be nem zárt dob miatti károk.

A következő eljárás mód figyelmen kívül hagyása esetén a dob a mosóprogram alatt kinyílnak és kárt okozhat.

A mosóprogram elindítása előtt ügyeljen arra, hogy a dob megfelelően be legyen zárva.

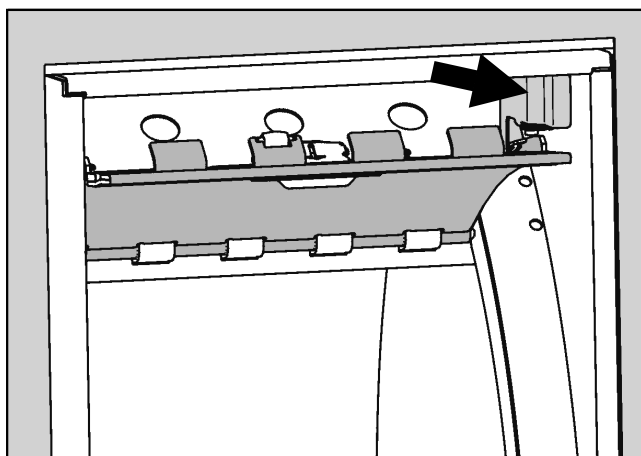

- Lazítsa ki a reteszelésből a dob felső ajtófelét.

Ügyeljen arra, hogy a dob zárásakor ne csípődjenek be ruhadarabok.

- Először a dob alsó ajtófelét zárja be a reteszeléssel.

- Ezt követően zárja a dob felső ajtófelét addig, amíg a záróhorog megakad és bekattan.

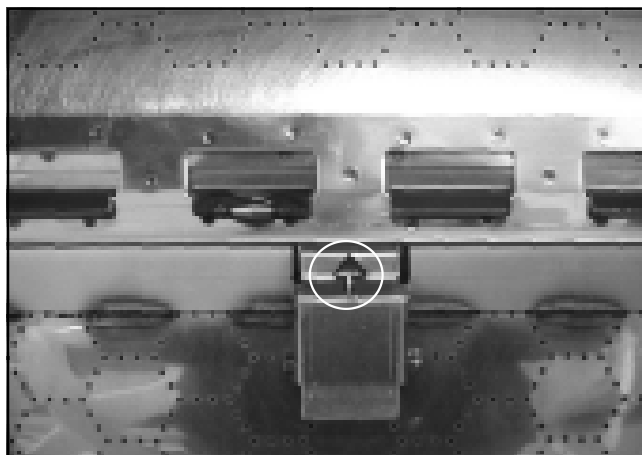

A reteszelésen a nyílnek teljesen láthatónak kell lennie. Csak ekkor van a betöltőajtó rendesen bezárva.

A szárnyas ajtó bezárása

A tiszta oldal szárnyas ajtaját kirakodás után feltétlenül ismét be kell zárni.





- A tiszta oldalon hajtsa a szárnyas ajtót mindkét kézzel lefelé.
- Nyomja lefelé az ajtófogantyút.

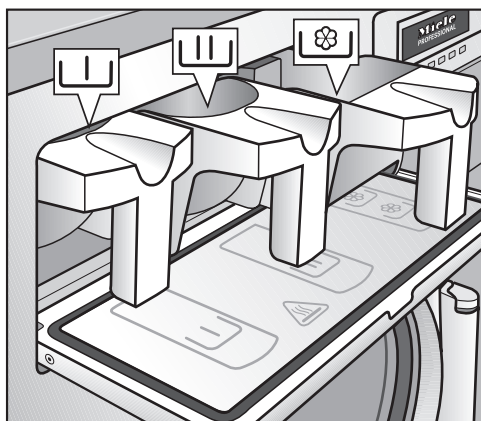

Mosószer hozzáadása

- Nyissa ki a mosószer-adagoló fiókot.

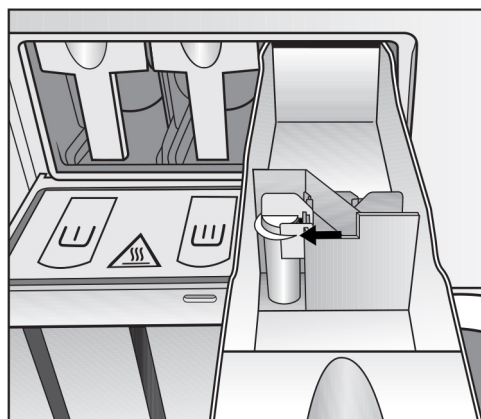

- Húzza ki a mosószer-adagoló fiókot, és töltsse be a megfelelő mosószert:
 -  Mosószer az előmosáshoz
 -  Mosószer a főmosáshoz és az áztatáshoz
 -  (első kamra) öblítőszer, vasalást segítő szer vagy folyékony keményítő



- A mosószeres fióknál  a kiegészítő mosókészítményeket ne töltsse a jelölésen túl, ellenkező esetben a kiegészítő mosókészítmény a mosóvíztartályba folyik.
- A további folyékony kiegészítő mosókészítményeket a mosószeres fiók  hátsó kamrájába tegye (ha az programozva van).

Fehérítőszer

Csak olyan textíliákat szabad fehéríteni, amelyek a(z) Δ ápolási piktogrammal vannak ellátva.

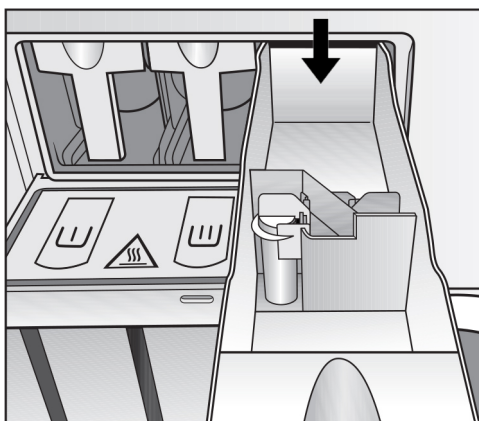

A folyékony fehérítőszeret csak a mosószeres fiók  hátsó kamrájába szabad betölteni. Csak akkor biztosított, hogy a fehérítőszer automatikusan a mosásnak megfelelően a 2. öblítési menetben kerül beöblítésre. A folyékony fehérítőszer használata színes ruháknál csak akkor biztonságos, ha a textil gyártója az ápolási címkén kifejezetten engedélyezi a fehérítést.

A fehérítéshez egy kiegészítő 3. öblítést kell beprogramozni (lásd a programozási utasítást).

 Klór tartalmú fehérítőszer miatti károsodás.

A klór fokozott alkalmazásával nő az alkatrész-károsodások valószínűsége.

A színező anyagoknak, fehérítőszernek, valamint vízkőmentesítő szereknek alkalmasnak kell lenniük mosógépben való használatra. Fel-tétlenül vegye figyelembe a gyártó alkalmazási útmutatásait.

Mosószer-adagolás

Alapvetően ügyeljen a mosószer helyes adagolására. A túladagolás miatt megnövekedhet a habképződés.

Vegye figyelembe a mosószer gyártójának előírásait, és ne használjon erősen habzó mosószereket.

A helyes adagolási mennyiség a következőktől függ:

- a ruhák mennyiségétől
- a ruhák szennyezettségi fokától
- a vízkeménységtől

Vízkeménységi tartomány	Víztulajdonság	Összkeménység (mmol/l)	Összkeménység (°d)
I	lágú	0–1,3	0–7
II	közepes	1,3–2,5	7–14
III	kemény	2,5–3,8	14–21
IV	nagyon kemény	> 3,8	> 21

Ha nem ismeri a vízkeménységi tartományt, tájékozódjon a helyi vízszolgáltatójánál.

Programválasztás

23	Extra leürítés	
7	Főzőmosás	90°C
8	Tarkaruha	60°C
		
		
		

Kiválasztott program (példa): Főzőmosás

■ A kívánt program kiválasztásához forgassa el a forgókapcsolót.

A kiválasztott program jelölve van.

■ A kiválasztott program megerősítéséhez nyomja meg a forgókapcsolót.

Villog a(z) start gomb.

Szükség esetén kiválaszthatja a kiegészítő funkciókat vagy hozzáigazíthatja a programokat. Ellenkező esetben a programot további hozzáigazítás nélkül a(z) start gomb megnyomásával azonnal el is indíthatja.

Kiegészítő funkciók

Előmosás választása

- A(z) Előmosás kiegészítő funkció kiválasztásához nyomja meg a(z)  funkciógombot.



A(z)  szimbólum meg van jelölve.

- Ha ismét törölni szeretné a(z) Előmosás funkció kiválasztását, nyomja meg ismét a(z)  funkciógombot.

Ruha keményítés

A(z) Keményítés kiegészítő funkciót az összes programnál kiválaszthatja (kivéve a(z) Extra centrifugálás és Extra leürítés programokat) a program indítása előtt.

- A(z) Keményítés kiegészítő funkció kiválasztásához nyomja meg a(z)  funkciógombot.

A(z)  szimbólum meg van jelölve.

Ha ismét törölni szeretné a(z) Keményítés funkció kiválasztását, nyomja meg ismét a(z)  funkciógombot.

Keményítő hozzáadása

A ruha keményítése előtt a program leáll. A kijelzőn megjelenik a(z) Programstop keményítésstop miatt Kinyitható a töltőajtó üzenet.

- Készítse elő a keményítőt a gyártói adatoknak megfelelően. Szükség esetén hígítsa vízzel a keményítőt.
- Adagoljon a gyártói adatok szerint előkészített keményítőt a  mosószerek fiók első kamráján keresztül. Alternatív lehetőségként kinyithatja a szárnyas ajtót is, és a keményítőt adagolhatja közvetlenül a dobba is. A keményítő hozzáadása után zárja be a dobot és a szárnyas ajtót.
- Nyomja meg a(z) start gombot.

A program folytatódik. A(z) Keményítés kiegészítő funkció miatt a mosási idő automatikusan meghosszabbodik 4 perccel.

Centrifugálás inaktiválása

- Az öblítés után az automatikus centrifugálás kikapcsolásához nyomja meg a(z)  funkciógombot.

A(z)  szimbólum meg van jelölve.

- Ha ismét aktiválni szeretné a(z) Centrifugálás funkciót, nyomja meg ismét a(z)  funkciógombot.

Az indítási időpont beállítása

A(z)  funkciógombbal a mosóprogramhoz egyedi indítási időpontot állíthat be.

Az indítási idő beállítása

- Válassza ki a mosóprogramot.

A programválasztást követően a következő üzenet jelenik meg a kijelzőn:

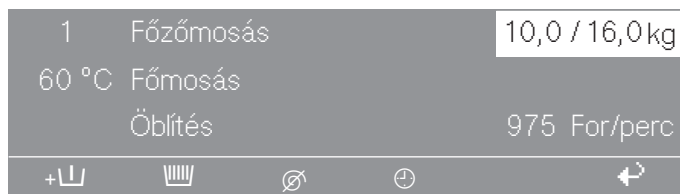

Példa a kijelzőre a program kiválasztása után

- Nyomja meg a(z)  funkciógombot.

Most beállíthatja a program indítási idejét és indításának dátumát. Az aktuális pontos idő és az aktuális dátum mindig előre be van állítva. Az „óra“ beviteli mező meg van jelölve.

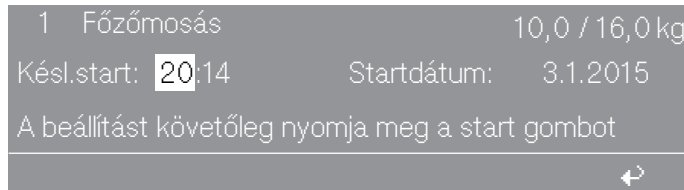

Példa a kijelzőre megjelölt „óra“ beviteli mezővel

- Nyomja meg a forgókapcsolót.

A forgókapcsolóval most módosíthatja az „óra“ beviteli mezőt.

- A kívánt érték eléréséig forgassa el a forgókapcsolót.
- A forgókapcsoló megnyomásával hagyja jóvá a kiválasztott óraértéket.

Ezután szükség esetén módosíthatja a percértéket.

- Forgassa el a forgókapcsolót, amíg ki nem jelöli a „perc“ beviteli mezőt, és nyomja meg a forgókapcsolót.
- A kívánt érték eléréséig forgassa el a forgókapcsolót.
- A forgókapcsoló megnyomásával hagyja jóvá a kiválasztott percértéket.

Most beállította az indulási időt.

Az indítási dátum beállítása

- Forgassa el a forgókapcsolót, amíg ki nem jelöli a „nap indítási dátum“ beviteli mezőt, és nyomja meg a forgókapcsolót.
- A kívánt nap eléréséig forgassa el a forgókapcsolót.
- Megerősítéshez nyomja meg a forgókapcsolót.
- Szükség esetén a forgókapcsolóval módosítsa a hónapot és az évet.
- Nyomja meg a(z) start gombot.

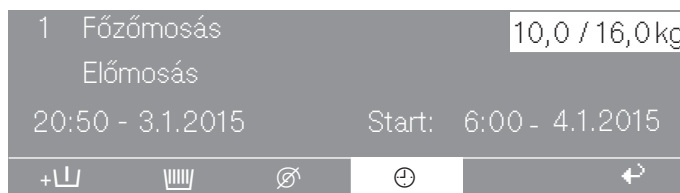

A kijelző a bal oldalon az aktuális pontos időt és dátumot, a jobb oldalon pedig a program beállított indítási időpontját mutatja.



Példa a kijelzőre a beállított indítási időpont után

Ha az indítási időpont beállítása után kinyitja a szárnyas ajtót, a(z) start gombot újra meg kell nyomni.

Az indítási időpont funkció visszavétele

- Az indítási időpont funkció ismételt visszavételéhez nyomja meg a(z)  funkciógombot vagy a(z)  funkciógombot.

Az indítási időpont módosított beállításai nem kerülnek átvételre.

Nyelv átmeneti módosítása

A programindítás előtt a zászló piktogramon keresztül ideiglenesen módosítható a kijelző nyelve.

A kiválasztott nyelv 5 perccel a program vége után nyitott ajtó esetén ismét visszaállításra kerül.

1	Főzőmosás	90°C
2	Tarkaruha	60°C
3	Tarkaruha intenzív	60°C

- Nyomja meg a(z)  funkciógombot.

A következő tartalom jelenik meg a kijelzőn:

Beállítások	vissza 
Főmenü	Nyelvek kiválasztása 
	Felhasználói szint

- A forgókapcsoló megnyomásával hagyja jóvá a(z) Nyelvek kiválasztása menüpontot.

Beállítások	dansk
Nyelvek kiválasztása	magyar
	english

- A kívánt nyelv kiválasztásához forgassa el a forgókapcsolót.

A kiválasztott nyelv ki van jelölve.

- A kijelző új nyelvének megerősítéshez nyomja meg a forgókapcsolót.

A kijelző az újonnan kiválasztott nyelven jelenik meg.

Programok módosítása

Töltési súly módosítása

A programindítás előtt a töltetmennyiséget manuálisan lehet módosítani.



Kijelzés megjelölt „töltetmennyiség“ beviteli mezővel

- Forgassa el a forgókapcsolót, amíg ki nem jelöli a „töltetmennyiség“ beviteli mezőjét.
- Megerősítéshez nyomja meg a forgókapcsolót.

A forgókapcsolóval most módosíthatja a töltetmennyiséget.

- A töltetmennyiség módosításához forgassa el a forgókapcsolót.
- A beállított töltetmennyiség megerősítéshez nyomja meg a forgókapcsolót.

A hőmérséklet módosítása



Kijelzés megjelölt „hőmérséklet“ beviteli mezővel

- Forgassa el a forgókapcsolót, amíg ki nem jelöli a „hőmérséklet“ beviteli mezőjét.
- Megerősítéshez nyomja meg a forgókapcsolót.

A forgókapcsolóval most módosíthatja a mosóprogram hőmérsékletét.

- A kívánt hőmérséklet beállításáig forgassa el a forgókapcsolót.

A hőmérsékletet 1 °C-os lépésekben 15–95 °C között vagy „hidegre“ állíthatja be.

- A beállított hőmérséklet megerősítéshez nyomja meg a forgókapcsolót.

Centrifugálási fordulatszám módosítása



Kijelzés megjelölt „centrifugálási fordulatszám“ beviteli mezővel

- Forgassa el a forgókapcsolót, amíg ki nem jelöli a „centrifugálási fordulatszám“ beviteli mezőjét.
- Megerősítéshez nyomja meg a forgókapcsolót.

A forgókapcsolóval most módosíthatja a centrifugálási fordulatszámot.

- A kívánt centrifugálási fordulatszám beállításáig forgassa el a forgókapcsolót.

A gép típusától függően a centrifugálási fordulatszámot 25 ford./perces lépésekben lehet 300 ford./perctől legfeljebb 1025 ford./perc (PW 6323) vagy 975 ford./perc (PW 6243/6163) fordulatszámig módosítani.

- A beállított centrifugálási fordulatszám megerősítéshez nyomja meg a forgókapcsolót.

Programindítás

Ha a(z) start gomb elkezd villogni, elindíthatja a programot.

- Nyomja meg a(z) start gombot.

Az ajtó reteszel, és a mosóprogram elindul.



Kijelzés a programindítás után (példa)

A kijelzőn megjelenik a programállapot.

Az aktuális mosóprogram a kijelző második sorában jelenik meg (a felső képen „Előmosás”). Mellette a jobb oldalon jelenik meg az aktuális mosóvíz hőmérséklet (a felső képen „20 °C”).

A kijelző harmadik sorában a következő mosóprogram jelenik meg (a felső képen „Főmosás”). Mellette a jobb oldalon megjelenik a program végének a várható pontos ideje (a felső képen „12:35”).

Kiegészítő programinformációk megjelenítése

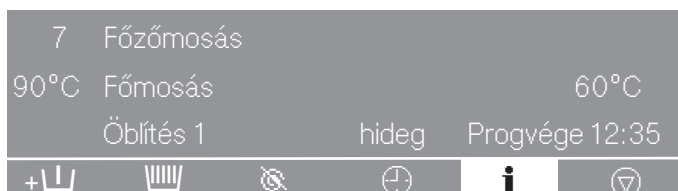

- A mosóprogrammal kapcsolatos kiegészítő információk megjelenítéséhez nyomja meg a(z) **i** funkciógombot.

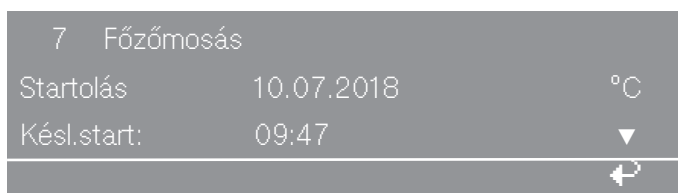

A kijelzés a(z) **i** funkciógomb megnyomása után (1. példa)

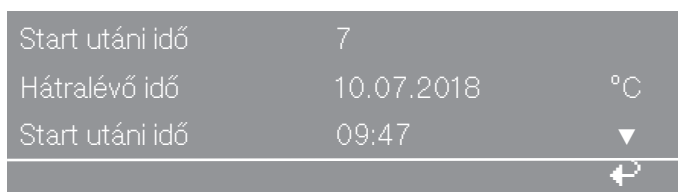

A kijelzés a(z) **i** funkciógomb megnyomása után (2. példa)

- A programállapothoz való visszatéréshez nyomja meg a(z)  funkciógombot.

A program vége

A kiválasztott mosóprogramtól függően a ruhát kiveheti a tiszta oldalon vagy a szennyes oldalon.

Reteszelt mosóprogramok esetén a ruhát csak a tiszta oldalon veheti ki.

Program vége (kivétel a szennyes oldalon)

A program vége után a kijelzőn megjelenik az értesítés, hogy a ruhát a szennyes oldalon veheti ki.

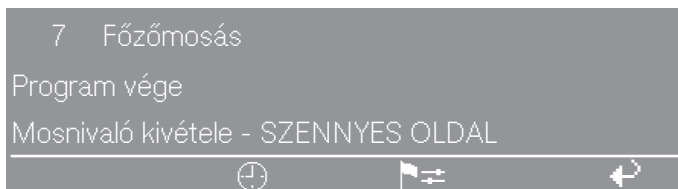

A kijelzés a program vége után (példa)

Program vége (kivétel a tiszta oldalon)

A reteszelt mosóprogramok mindig a tiszta oldalon fejeződnek be.

A program vége után a kijelzőn megjelenik az értesítés, hogy a ruhát a tiszta oldalon veheti ki.



A kijelzés a program vége után (példa)

A program vége (tiszta oldal kijelző nélkül)

Szárnyas ajtó ki-nyitása a program végén

A program vége után a zöld kijelzőlámpa villog. Egyidejűleg megszólal egy hangjelzés.

- Húzza felfelé az ajtófogantyút.
- Nyissa ki felfelé a szárnyas ajtót.

A gázrugók felfelé nyomják a szárnyas ajtót.

A dob kinyitása



- Nyomja meg hüvelykujjával a reteszelést.
- Ezzel egyidejűleg nyomja meg a dob mindkét ajtófelét addig, amíg a dob fél ajtó ki nem reteszelenek.
- Hajtsa fel a dob mindkét ajtófelét.

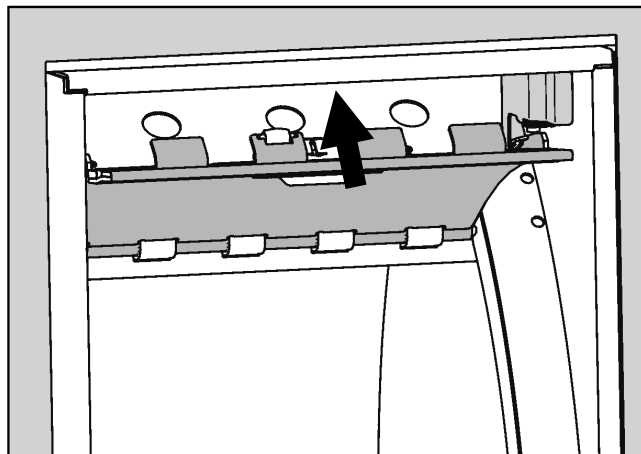

- Nyomja a dob felső ajtófelét az ajtó felső területén lévő reteszelésbe.
- Vegye ki a dobból a ruhákat.

A ruha kivitele és a dob bezárása

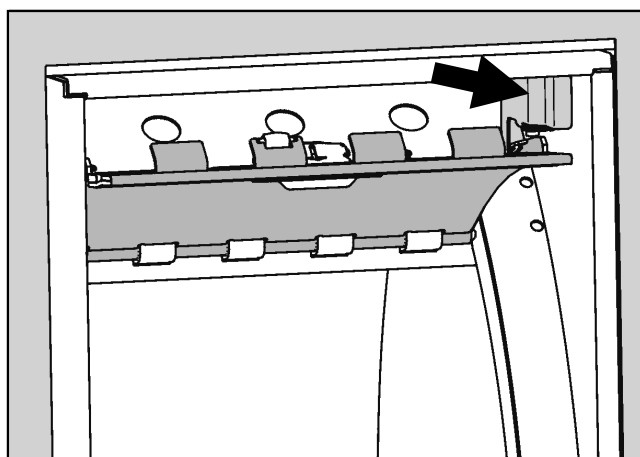

- Lazítsa ki a reteszelésből a dob felső ajtófelét.
- Először a dob alsó ajtófelét zárja be a reteszeléssel.
- Ezt követően zárja a dob felső ajtófelét addig, amíg a záróhorog megakad és bekattan.

A szárnyas ajtó bezárása

A tiszta oldal szárnyas ajtaját kirakodás után feltétlenül ismét be kell zárni.



Mosás

- A tiszta oldalon hajtsa a szárnyas ajtót mindkét kézzel lefelé.
- Nyomja lefelé az ajtófogantyút.

Ha a tiszta oldalon zárva marad a szárnyas ajtó, a dob automatikusan a szennyes oldalra fordul.

A betöltőajtó pozicionálása a tiszta oldalra

A(z) Extra átadás programot arra használhatja, hogy a dobban található mosási tételt manuálisan a tiszta oldalra helyezze át. Az üzemeltetőnek azonban saját felelőssége biztosítani, hogy a mosási tétel higiéniai szempontból biztonságos legyen.

- Indítsa el a(z) Extra átadás programot.

A betöltőajtót a szennyes oldalról a tiszta oldalra kell fordítani és rögzíteni.

A megszakított programok befejezése

Hajtsa végre a következő lépéseket, ha a mosóprogram a dobban vízzel vagy a centrifugálás során megszakadt. Ebben az esetben a(z) Program vége - víz található a dobban vagy a(z) Program vége - mozgó dobbal üzenet jelenik meg a kijelzőn.

A víz eltávolítása a dobból

- A(z) Program vége - víz található a dobban üzenet megjelenésekor a kijelzőn nyomja meg a(z)  funkciógombot. Ellenkező esetben átugorhatja ezeket a lépéseket.

A víz elfolyik.

Kiegészítő centrifugálási program elindítása

- Válassza a(z) Extra centrifugálás programot.
- Nyomja meg a(z) start gombot.

A mosógép végrehajtja a centrifugálási programot.

A program a szennyes oldalon ér véget.

A mosógép kikapcsolása

Annak érdekében, hogy a mosógép használat után kiszáradhasson, a szennyes oldal szárnyas ajtaját mosás után nem szabad bezárni. Mosás után a szárnyas ajtót támassza csak meg.

- Kapcsolja ki a mosógépet a(z)  gomb megnyomásával.
- Kapcsolja le a kivitelező által kialakított főkapcsolót.
- Zárja el a víz vagy a gőz helyszínen kialakított összes elzáró csapját.

Mosás programkártyával

Azok a kártyák, amelyeken egy program található, egy adott mosógéptípusra vannak kialakítva. Az üres kártyák univerzálisan használhatóak.

⚠ Nem megfelelő tárgyak behelyezése miatti károk.
A kártyaolvasó megsérülhet, ha más tárgyat (például érmét vagy zsetont) helyeznek a kártyaolvasóba.
Csak a megfelelő programkártyát helyezze a kártyaolvasóba.

- A mosógép bekapcsolásához nyomja meg a(z) **I** gombot.

A kijelzőn megjelenik az üdvözlő üzenet.

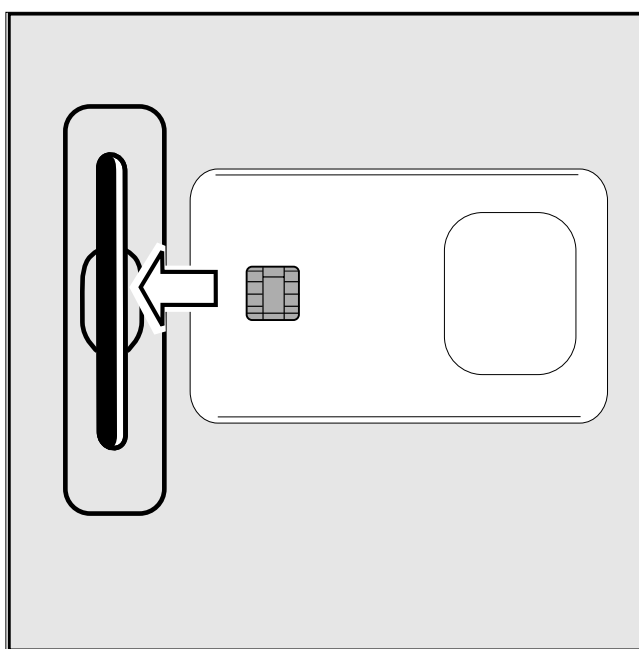

- Helyezze be a kártyát a kártyaolvasóba.

A kijelzőn megjelenik azoknak a programoknak a kiválasztási listája, amelyek megtalálhatók a kártyán.

Programválasztás

- A forgókapcsoló elforgatásával válassza ki a kívánt programot.

A kiválasztott program kijelölve marad.

- Megerősítéshez nyomja meg a forgókapcsolót.

Villog a(z) start gomb.

- A program elindításához nyomja meg a(z) start gombot.

A(z) start gomb megnyomása után ismét kiveheti a programkártyát a kártyaolvasóból. A program befejezése után a program törlésre kerül.

Kártyahiba elhárítása

A kártyahibát a kijelzőn megfelelő üzenet jeleníti meg.

Ha a kijelzőn a(z) Rosszul behelyezett kártya a k. olvasóban. üzenet jelenik meg, akkor a kártyát fordítva helyezték be a kártyaolvasóba.

- Húzza ki a kártyát a kártyaolvasóból.
- Helyezze be a kártyát a helyes oldalával a kártyaolvasóba.

Ha a kijelzőn a(z) A kártyán található programok nem működnek ezzel a készüléktípussal. üzenet jelenik meg, akkor egy másik géphez tartozó kártyát helyeztek a kártyaolvasóba.

- Húzza ki a kártyát a kártyaolvasóból.
- Az ön készülékének megfelelő programokat tartalmazó kártyát használja.

Mosási üzemmód

Speciális mosóprogramot igénylő mosási tételek esetén olyan programkártya van mellékelve, amelyen csak a mosási tételhez igazított program található.

Az üzemeltetői szinten ezt a mosási tétel üzemet a(z) Mosásfajta menüponton keresztül aktiválhatja.

A(z) Mosásfajta menüpont aktiválásakor a vezérlés már csak azokat a kártyákat fogadja el, amelyeken mosásprogram található. A készülékben tárolt programok már nem hozzáférhetők.

Nyelv átmeneti módosítása

A programindítás előtt a zászló piktogramon keresztül ideiglenesen módosítható a kijelző nyelve.

A kiválasztott nyelv 5 perccel a program vége után nyitott ajtó esetén ismét visszaállításra kerül.

1	Főzőmosás	90°C
2	Tarkaruha	60°C
3	Tarkaruha intenzív	60°C

■ Nyomja meg a(z)  funkciógombot.

A következő tartalom jelenik meg a kijelzőn:

Beállítások	vissza 
Főmenü	Nyelvek kiválasztása
	Felhasználói szint

■ A forgókapcsoló megnyomásával hagyja jóvá a(z) Nyelvek kiválasztása menüpontot.

Beállítások	dansk
Nyelvek kiválasztása	magyar
	english

■ A kívánt nyelv kiválasztásához forgassa el a forgókapcsolót.

A kiválasztott nyelv ki van jelölve.

■ A kijelző új nyelvének megerősítéshez nyomja meg a forgókapcsolót.

A kijelző az újonnan kiválasztott nyelven jelenik meg.

Indítási időpont

Ha egy programhoz egy indítási időpontot kell hozzárendelni, akkor az „Indítási időpont”  funkciógombbal egy későbbi időpontot lehet kiválasztani a mosáshoz.

Az indítási időpont beállítása

- Válassza ki a mosóprogramot.

A programválasztást követően a kijelzőn (pl.) a következő jelenik meg:

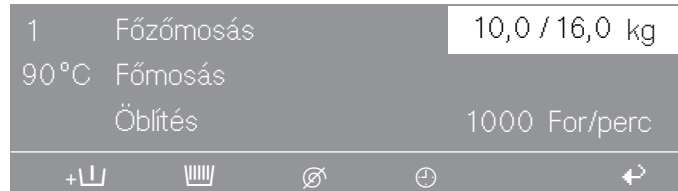

- Nyomja meg az „Indítási időpont”  funkciógombot.

A kijelzőn (pl.) a következő jelenik meg:

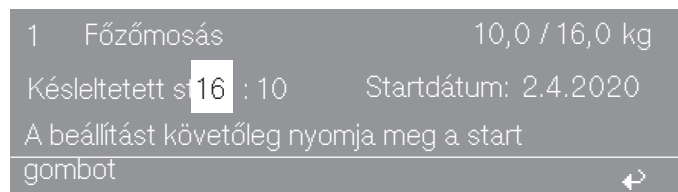

Mindig az aktuális pontos idő és a dátum jelenik meg. Meg van jelölve az óraértékek beviteli mezője.

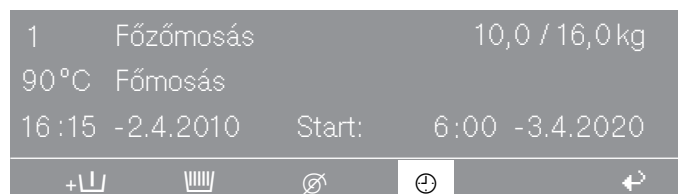

- A forgókapcsoló megnyomásával kiválaszthatja az órát. A forgókapcsoló elforgatásával módosítsa az órát, és a forgókapcsoló megnyomásával hagyja jóvá.
- A forgókapcsoló elforgatásával válassza ki és hagyja jóvá a „perc” mezőt. Elforgatással módosítsa a percet, és megnyomással hagyja jóvá.
- A forgókapcsoló elforgatásával válassza ki és hagyja jóvá a „nap indítási dátum” mezőt. Elforgatással módosítsa a napot, és megnyomással hagyja jóvá.
- Adott esetben változtassa meg a hónapot és az évet.
- A kívánt indítási időpont beállítását követően. nyomja meg a „START” gombot, a program a beállított időpontban elindul.

A kijelző az aktuális pontos időt és dátumot és az indítási időpontot mutatja.



Ha a betöltőajtót még egyszer kinyitja, a „Start” gombot ismét meg kell nyomni.

Az indítási időpont funkció visszavétele

- Nyomja meg a(z)  „Startolás”, vagy a(z)  „vissza” gombot. A módosítások nem kerülnek átvételre.

Előmosással

Az erősen szennyezett ruha esetén a programindítás előtt az 1 és 10 közötti standard programoknál kiegészítésként egy Előmosás programot lehet választani.

■ Nyomja meg a(z)  „Blok+“ gombot.

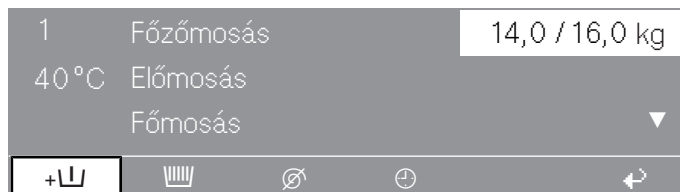

A kijelzőn a következő üzenet jelenik meg:



A(z)  „Blok+“ mező meg van jelölve a kijelzőn.

Tanács: A(z)  „Blok+“ gomb ismételt megnyomásával a funkció kiválasztását törölni lehet.

A mosószeres fiókon keresztüli betöltés

A Keményítést az összes standard programban (kivéve az Extra centrifugálás és az Extra lefutás esetén) a program indítását megelőzően a(z)  „Keményítésstop“ megnyomásával lehet kiválasztani. A(z)  mező meg van jelölve a kijelzőn.

A gomb még egyszeri megnyomásával a funkció kiválasztását törölni lehet.

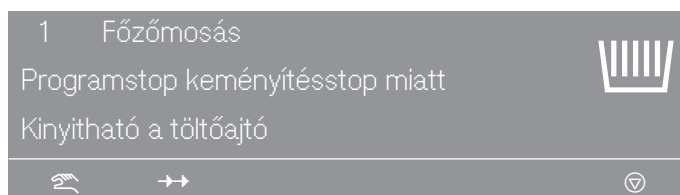

A(z) „Keményítésstop“ programlépés elérésekor a kijelzőn villog a(z) Programstop keményítésstop miatt.

A gyártói adatok szerint előkészített keményítőt adja a befolyó vízhez az elülső mosószeres fiókon  keresztül. Adott esetben hígítsa vízzel a keményítőt. A mosási idő automatikusan 4 perccel meghosszabbodik.

A program a „START“ gomb megnyomásával folytatódik.

Betöltés közvetlenül a dobba.

A „Keményítő stop“ programlépés elérésekor nyissa ki a betöltőajtót, és adagolja a gyártó adatai szerint előkészített keményítőt. Csukja be a betöltőajtót.

A kijelzőn ismét a következő üzenet jelenik meg:

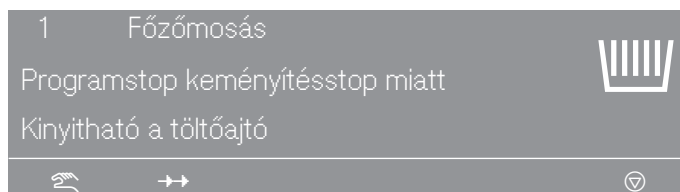

Nyomja meg a „START“ gombot, és a program folytatódik.

Centrifugálás nélkül

A(z) „Centrifugálásstop“  opciót az összes standard programban (kivéve az Extra centrifugálás) a program indítását megelőzően választhatja ki.

- Nyomja meg a(z) „Centrifugálásstop“ gombot.

A(z)  mező meg van jelölve a kijelzőn.

Tanács: A gomb még egyszeri megnyomásával a funkció kiválasztását törölni lehet.



A(z) „Centrifugálásstop“ programpont elérésekor a kijelzőn villog a(z) „Programstop centrifugálásstop miatt“.

- Fejezze be a programot a „Stop/vége“  gomb megnyomásával centrifugálás nélkül és Víz maradt a dobben.

Tanács: Ha a programot centrifugálással kell folytatni, nyomja meg a „Start“ gombot.

Programstop

A program leállítása

- Nyomja meg a „Stop/vége“  gombot a program leállításához.

A program megáll.

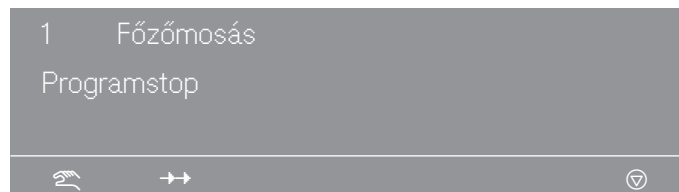

Tanács: Ha a programot folytatni kell, nyomja meg a „START“ gombot.

Programmegszakítás

Itt meg lehet szakítani a programot.

- Nyomja meg kétszer a „Stop/vége“  gombot egymás után.

A program megszakad.

Ha a program vízzel a gépben, vagy centrifugázásban szakad meg, a következő jelenik meg a kijelzőn:

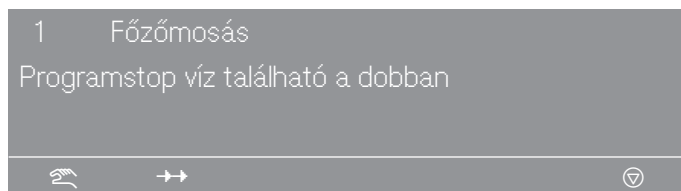

vagy

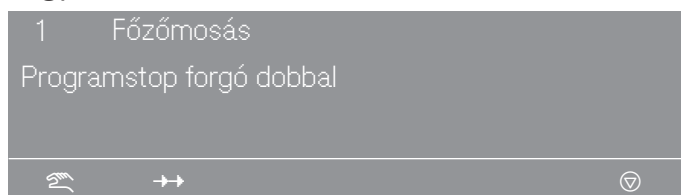

Tanács: Az ajtó nyitásához nyomja meg a(z)  „Vízlefolyó“ funkció-gombot, vagy válassza a(z) „Extra centrifugálás“ programot és erősítse meg a „START“ gombbal.

Reteszelt programok megszakítása

A reteszelt programok esetében a programok megállítása és megszakítása már nem lehetséges.

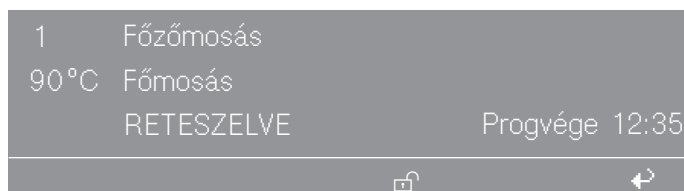

A kijelző ezt a reteszelt állapotot jelzi, ha megpróbálja megszakítani a programot a(z)  „Stop/vége“ gomb megnyomásával.

- Nyomja meg a „Kioldás“  funkciógombot, és adja meg a jelszót.

A jelszóbevitelt követően a kijelző a következő tartalmat mutatja:

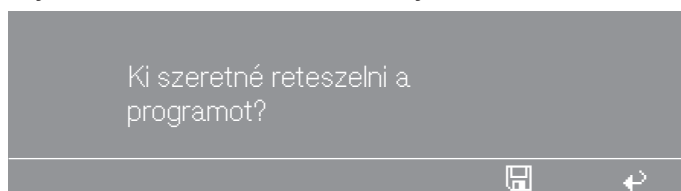

- Nyomja meg a(z)  „Tárolás“ gombot.

Megjelenik a kijelző normál tartalma, és a programot meg lehet szakítani.

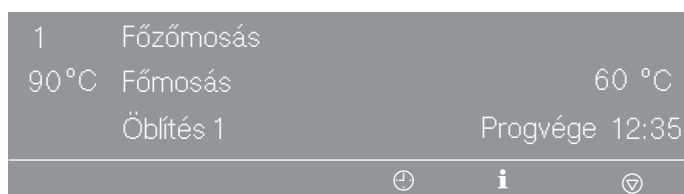

A program lerövidítése

A futó programot le lehet rövidíteni, vagy a programblokkokat meg lehet ismételni.

- Nyomja meg a(z)  „Stop/vége“ gombot.

A program megáll.

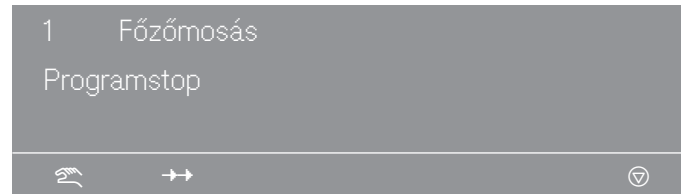



- Nyomja meg a(z)  „P.r. kihagyása/ismétlése“ gombot.

A kijelzőn megjelenik az aktuális tartomány, blokk, vagy lépés.

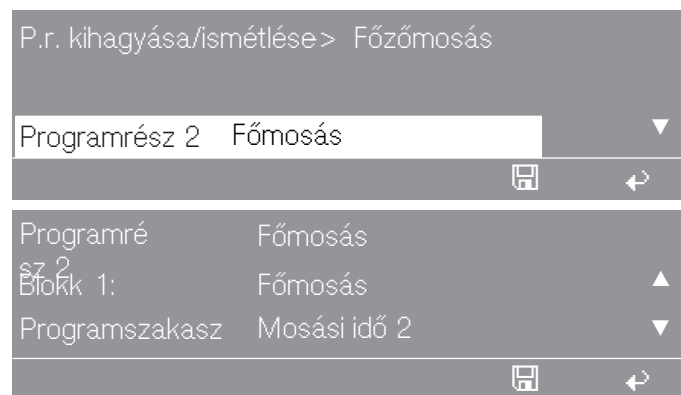
Tanács: Lásd a „Programszerkezet“ programozási utasítást is.



- A forgókapcsoló elforgatásával lépjen a területre, a megnyomásával pedig hagyja jóvá. Válassza ki és hagyja jóvá a tartományt: 1 Előmosás, 2 Főmosás, vagy 3 Öblítés.
- A forgókapcsoló elforgatásával lépjen a blokkra, a megnyomásával pedig hagyja jóvá. Válassza ki és hagyja jóvá az 1–10 Előmosás, 1–10 Főmosás vagy 1–10 Öblítés blokkot.
- A forgókapcsoló elforgatásával lépjen a lépésre, a megnyomásával pedig hagyja jóvá. Válassza ki és hagyja jóvá a kívánt programlépést.
- A  „Tárolás“ gomb és végül a „START“ gomb megnyomásával hajtja végre a rövidítést.

Tanács: A(z)  „vissza“ gomb megnyomásával a programstopra ugrik, és a(z) P.r. kihagyása/ismétlése nem kerül végrehajtásra.

Folyadék adagolás (opcionális a mosószeres fiókkal rendelkező készülékek számára)

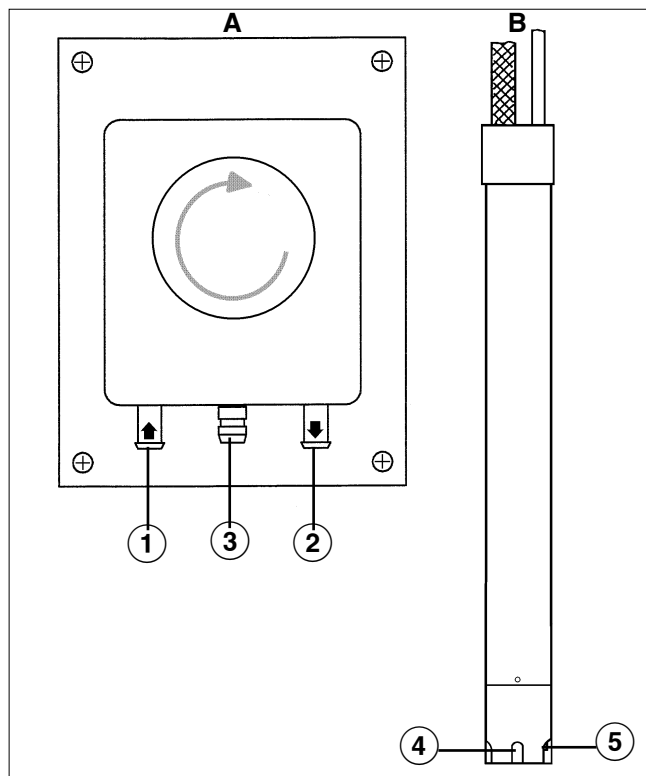

A Adagoló szivattyú

B Szívólánczsa

- ① Tömítőcsatlakozó csomák (szívóoldali)
- ② Tömítőcsatlakozó csomák (nyomóoldali)
- ③ Kifolyó (tömítő megtörés esetén)
- ④ Szívónyílás
- ⑤ Szintjeladó szonda a leürülés jelzésére Üres adagoló tartály esetén a szivattyú és a gép automatikusan lekapcsolnak.

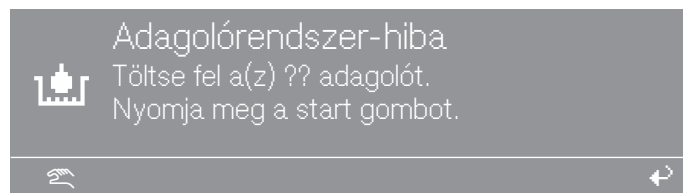

Egyidejűleg a mosógép jelzi a folyékony mosószert hiányát. Az adagoló-tartály feltöltése után a „START” gomb megnyomásával folytathatja a programot.

Az adagolás választásának törlése

A programindítás előtt lehetséges a folyadékadagolás manuális lekapcsolása.

1	Főzőmosás	90 °C
2	Tarkaruha	60 °C
3	Tarkaruha intenzív	60 °C

- Kapcsolja ki a folyadékadagolást manuálisan az „Adagolás kikapcsolva” funkciógombon keresztül.
- A programindítást követően az adagolás nem az adagoló szivattyún keresztül történik, és a kijelzőn pl. a következő jelenik meg:

1	Főzőmosás	10,0 / 10,0 kg
90 °C	Főmosás	
	Öblítés	1000 For/perc

Adagolási mennyiségek

A mosószergyártó adatait figyelembe kell venni.

⚠ Sérülésveszély!

Heves vegyi reakciók és anyagi károk.

A mosási segédanyagok használata és kombinálása esetén feltétlenül ügyeljen a gyártó alkalmazási útmutatásaira. A mindenkor szert csak a gyártó által szándékolt alkalmazási esetben használja hogy az anyagi károkat és a heves vegyi reakciókat megelőzze. E szereknek a mosógépben való alkalmazása problémamentességét a mosószergyártóval igazoltatni kell.

Tanács: A folyékony mosószerek hőmérsékletét alkalmazásuk előtt szokásos szobahőmérsékletre ki kell egyenlíteni, hogy az a viszkozitásukat és ezzel az adagolási mennyiségeket ne befolyásolja.

Az adagoló szivattyúk üzembe helyezése Adagolóbeállítás

A folyadékadagoló szivattyúk üzembe helyezése előtt a folyékony mosószert fel kell szívni és az adagolási mennyiséget be kell állítani.

Közvetlen belépés az Adagolóbeállítás-ba kikapcsolt gépnél:

A(z) Adagolóbeállítás gombot az egyes adagoló szivattyúk szállítási teljesítményének meghatározására kell használni.

- Tartsa lenyomva a 2-es multifunkciós gombot és kapcsolja be a gépet a „Hálózat be” gombbal.

Adagolóbeállítás	▶ Főmenü
Adagolószivattyú 1	
Adagolószivattyú 2	▼

Választási lehetőségek:

- Adagoló szivattyú 1-től 13-ig

- Válassza ki az egyik adagoló szivattyút.

Az egyik adagoló szivattyú kiválasztását követően a következő tartalom jelenik meg a kijelzőn:

Opcionális modulok

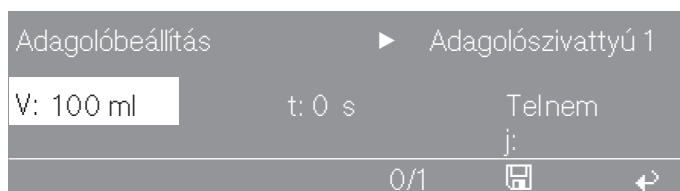

Tanács: Az adagolási mennyiség 0-tól 9999 ml-ig állítható be 1 ml-es lépésekben.

- Nyomja meg a 0/1-es multifunkciós gombot.

Az adagoló tömlő megtelik.

- Állítsa le a folyamatot a 0/1 gomb megnyomásával.
- Vezesse az adagoló szivattyú tömlőjét egy mérőpohárba.
- Ennek során tartsa a teljes mérőpoharat az adagoló szivattyú felé.

⚠ Irritáló adagolni való szerek.
Bőr- és szemirritálás.
A bőrrel és szemmel való érintkezést kerülni kell, védőruhát kell viselni.

- Váltson a(z)  „vissza“ gombbal a főmenübe.



- Válassza ki az egyik adagoló szivattyút.



- Nyomja meg a 0/1-es multifunkciós gombot.

A szivattyú leáll vagy a 0/1 gomb megnyomásával, vagy 60 másodperc elteltével automatikusan.

- Mérje meg a mérőpohárba szállított mennyiséget.

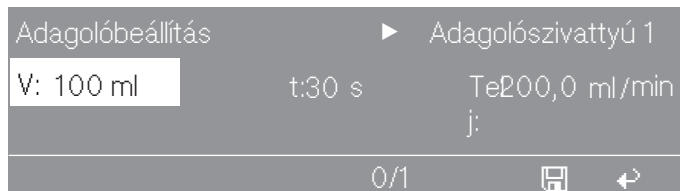

- Vigye be a mért értéket a V: mezőbe.

A P szállítási mennyiséget ml/percben a vezérlés kiszámítja.

- Nyomja meg a(z)  „Tárolás“ funkciógombot.

A mért érték hozzárendelődik az adagoló szivattyúhoz.

- Csatlakoztassa ismét a tömlőt.

Az adagoló rendszer kitisztítása és karbantartása.

2 hetente és az adagoló szivattyúk hosszabb leállása előtt az adagoló rendszert meleg vízzel át kell öblíteni, az adagoló rendszer dugulásainak és korróziójának megelőzésére.

- Tisztítsa ki a szívó láncsát vízzel.
- Állítsa a szívó láncsát meleg vizes (40-50 °C) edénybe.
- Kapcsoljon be minden szivattyút, amíg az adagoló rendszer át nincs mosva.
- Ellenőrizze a csatlakozásokat, a tömlőket, az adagoló csonkokat és azok tömítéseinek tömörségét.

Csúcsidő-kizárási lekapcsolás

A csúcsterhelés funkció aktiválása esetén a készülék lekapcsolja a fűtést és leállítja a programot.

- Aktiválja a csúcsterhelés funkciót.

A kijelzőn a következő üzenet jelenik meg:

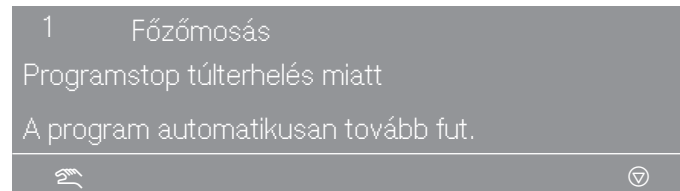

A csúcsterhelés funkció végén a program automatikusan folytatódik.

Kommunikációs modul

A kommunikációs modul lehetővé teszi egy PC (személyi számítógép) csatlakoztatását a géphez.

A kommunikációs modul csatlakozója a gép hátoldalán található.

Megfelelő szerkesztő programot az értékesítő, vagy szervizközponton vagy a Miele szakkereskedőn keresztül tud beszerezni.

Működési adatok

A(z) Működési adatok modullal a(z) „Működési adatok“ gombon keresztül a programindítás előtt, vagy a program vége után olvashatja, vagy törölheti a(z) Működési adatok-t.

1	Főzőmosás	90 °C
2	Tarkaruha	60 °C
3	Tarkaruha intenzív	60 °C

- Nyomja meg a(z) „Működési adatok“ gombot.

A(z) gomb megnyomását követően a következő tartalom jelenik meg a kijelzőn:

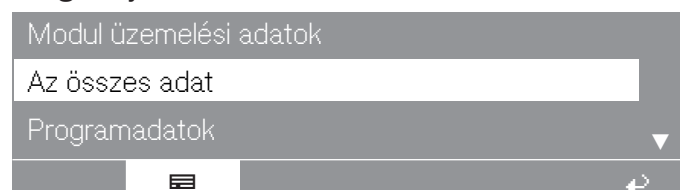

A következő választási lehetőségei vannak:

- Az összes adat

A(z) Az összes adat esetén valamennyi program adatai összegyűjtésre és összesítésre kerülnek.

- Programadatok

A(z) Programadatok esetében a program alatt rögzített adatokról van szó.

- Adattörlés

- Modul (az összesített és a programadatok törlése)

- Az összes adat (csak az összesített adatok törlése)

- Programadatok (csak a(z) Programadatok törlése)

Tanács: A(z)  „Működési adatok” gomb ismételt megnyomásával a funkció kiválasztását törölni lehet.

Ha a(z) Működési adatok modulban nincs több tárhely, akkor a „START” gomb megnyomását követően megjelenik a figyelmeztetés, hogy a(z) Működési adatok felülírásra kerülnek.

Tanács: Ha a  „vissza” gombot megnyomja, vagy a „START” gombot 30 másodpercen belül nem nyomja meg, úgy a program nem indul el és a programindítás előtti kijelző jelenik meg.

Az összes adat



■ Válassza ki a(z) Az összes adat menüpontot.

A(z) Az összes adat választását követően például a következő tartalom jelenik meg a kijelzőn:



További választási lehetőségek:

- Üzemidő összesen: 200 987 óra
- Működési órák száma: 123 456 óra
- Működési idő: Fűtés: 73 456 óra
- Működési idő:hajtómotor: 93 456 óra
- Programstartok száma: 23 456
- Programstoppok száma: 567
- Programmegszakítások: 67
- Vízmennyiség: 1 234 567 l

- Szennyesmennyiség: 1 234 567 kg
- Mosószer: 2 345 l
- Energia: 12 345 678 kWh

Programadatok

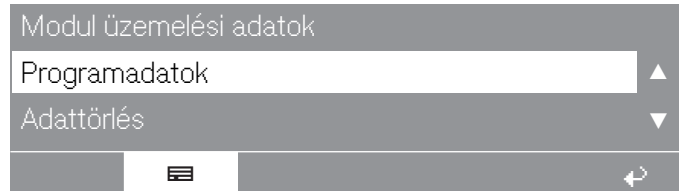

- Válassza ki a(z) Programadatok menüpontot.

A(z) Programadatok választását követően például a következő tartalom jelenik meg a kijelzőn:

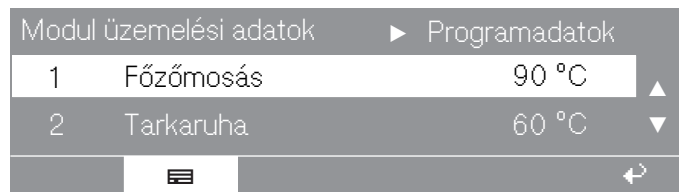

- Válasszon ki a programlistából egy megfelelő programot, és nyugtázza a választást a forgókapcsoló megnyomásával.

Először az „▶ 1 program“ összes programindításának listája jelenik meg dátummal és indítási idővel.



- Válassza ki a „Program▶ 1“ valamennyi programindítása közül a kívánt programindítást, és nyugtázza a választást a forgókapcsoló megnyomásával.

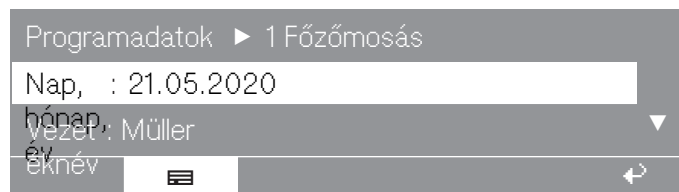

További választási lehetőségek:

- Helyszín: Lehrte
- Gyártási szám: 12345678
- A készülék típusa: PW 6321
- Szennyesmennyiség: 13 kg
- "+" gomb: megnyomva
- Keményítésstop gomb: megnyomva
- Centrifugálásstop gomb: nincs megnyomva
- Programstart: 11:30
- Program vége: 12:05
- Futási idő összesen: 0 óra 35 perc

Opcionális modulok

- Elektromos energia: 12,5 kWh
- Gázenergia: 0 kWh
- Gőzenergia: 0 kWh
- Vízmennyiség összesen: 140 l
- max. víz hőmérséklet: 95 °C
- max. lefolyóvíz-hőmérséklet: 45 °C
- Programváltoztatás: 2 (a forgókapcsolóval történő választást és megnyomását követően csak az utolsó 3 stop és 3 indítás kerül kijelzésre.)
- Programhiba: nincs (csak az utolsó 3 hiba kerül tárolásra.)
- Programrész 1: (a forgókapcsolóval történő választást és megnyomását követően lehet a mindenkori tartományt, ill. blokkot kiválasztani.)
- Blokk 1:
 - Futási idő: 6 perc
 - Vízmennyiség: 20 l
 - 1. adagolási fázis: mennyiség ml (a forgókapcsolóval történő választást és megnyomását követően a 6 adagolás kerül kijelzésre.)
 - max. hőmérséklet: 12 °C
 - Hőmérséklettartás: 6 perc
 - 2. adagolási fázis: nem

Adattörlés

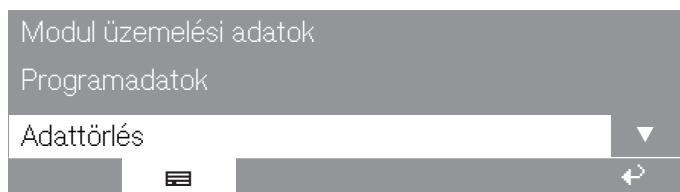

- Válassza ki a(z) Adattörlés menüpontot.

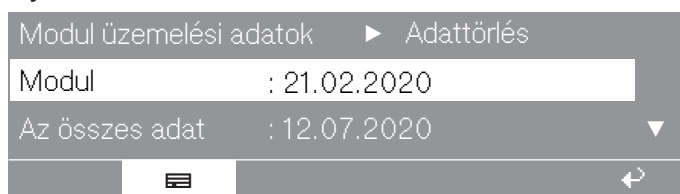

A(z) Adattörlés választását követően a következő tartalom jelenik meg a kijelzőn:



A(z) Modul menüponttal a(z) Működési adatok közül a(z) Az összes adat és a(z) Programadatok törlésre kerülnek.
A(z) Az összes adat menüponttal a(z) Működési adatok közül a(z) Az összes adat törlésre kerül.
A(z) Programadatok menüponttal a(z) Működési adatok közül a(z) Programadatok törlésre kerül.

- A forgókapcsoló elforgatásával válasszon ki egy menüpontot, és a forgókapcsoló megnyomásával hagyja jóvá.
Megjelenik a felszólítás a jelszó megadására.

Jelszó:
AÁBCDEÉFGHIÍJKLMNOÓÖPQRSTUÚÚ
VWXYZ
0123456789

i  

- Adja meg a jelszót, vagy helyezze be az üzemeltetői szint számára szolgáló kártyát.

A menüponthoz jut és egy kiegészítő biztonsági kérdés jelenik meg.

Működési adatok törlése?

- Nyomja meg a(z)  „Tárolás“ gombot.
Az adatok törlésre kerülnek.

Súlymérő rendszer/mérlegelő talpazat

Ha a gép fel van szerelve egy mérlegelő talpazattal, a ruhák töltetmennyisége a betöltés alatt 0,2 kg-os lépésekben kijelzésre kerül. Mellette látható a választott program maximális töltetmennyisége.

A töltési kijelző nullázása

Ne helyezzen tárgyakat a gépre. Ne dőljön a gépnek.
Ez befolyásolhatja a mérési eredményt.

Ha a töltési kijelző üres dob esetén nem „0,0“-án áll, akkor állítsa a kijelzőt a(z) **+|+** gombbal 0 állásra.

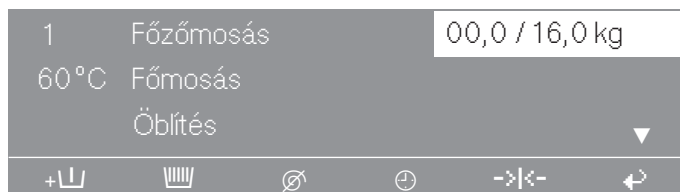

- Ha a nullázást (tárazás) követően az elfelejtett ruhát kiveszik, a következő tartalom jelenik meg:

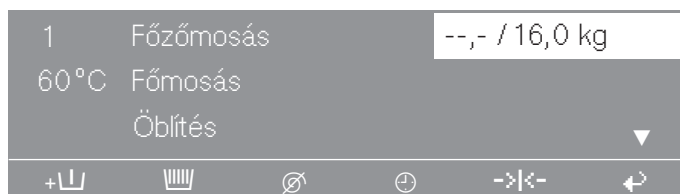

- Állítsa ismét 0-ra a kijelzőt a(z) **+|+** gombbal.

Tanács: Túltöltés esetén (a ruha nedves), a programindítást követően mindig a névleges töltéssel számol a rendszer, és ez az érték kerül az üzemi adatok modulnál is tárolásra.

A program végén, a dob nyugalmi helyzetében, a kijelzőn megjelenik a ruhák maradék nedvessége.

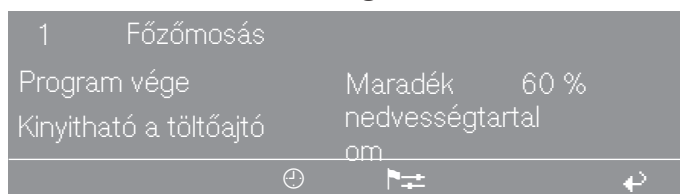

Mosóvízcsap

Némely készüléktípust mintavételi hellyel láttak el a mosóvíz laborban történő elemzése céljából. A mintavételi helyet csak betanított személyzet kezelheti.

A mosóvíz leeresztőcsappal való kivétele esetén különleges óvintézkedéseket kell tenni:

- A szem, a bőr vagy a légutak károsodásának elkerülése érdekében viseljen egyéni védőfelszerelést.
- Használjon megfelelő és biztonságos felfogótartályt.
- Látható szivárgás esetén haladéktalanul hajtsa végre a megfelelő intézkedéseket a gép feszültségmentesre kapcsolása érdekében. Szüntesse meg a szivárgás hatásait, és hárítsa el az okát. A gépet ismét üzembe tudja venni.

A gépet le kell üríteni a vészkioldó leeresztőszeleppel.

- Képzett személyzet rendszeres időközönként ellenőrizze a mosóvíz-leeresztést (leeresztőcsapot, tömlőket és rögzítőanyagokat) sérülések szempontjából. Meghibásodás esetén a mosóvízleeresztő be rendezést meg kell szerelni és ki kell cserélni.

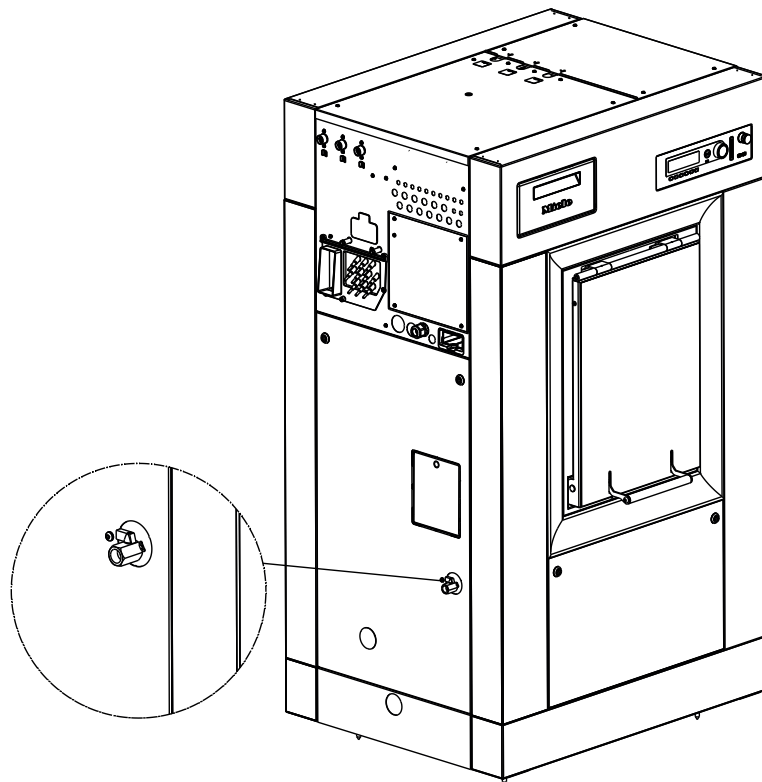

A ház oldalán a golyóscsap a folyásirányra merőlegesen zárva, a folyásirányban pedig nyitva van.

⚠ A mosóprogramtól függően a golyóscsap és a mosóvíz felforrósodhat, ezért megérintése védőfelszerelés nélkül égési sérülést okozhat.

Normál üzemmódban a golyóscsapnak zárva kell maradnia. A golyóscsapot mintavétel céljából üzem során a megadott biztonsági utasítások betartása mellett csak megfelelő esetben szabad kinyitni.

Opcionális modulok

A program végén a golyóscsaphoz vezető tömlőben maradhat még maradék víz. A csíráképződés és szennyeződés veszélyének megelőzése érdekében rendszeres időközönként ürítse ki a tömlőrendszert.



Számos olyan üzemzavar és hiba léphet fel a napi üzemeltetés során, amelyeket önállóan is képes megszüntetni. Sok esetben időt és költséget takaríthat meg, mivel nem kell hívnia a vevőszolgálatot.

A következő táblázatok segítenek Önnek abban, hogy megtalálja az üzemzavar vagy a hiba okát, és elhárítsa azt.

Hibaelhárítás

Probléma	Ok és elhárítás
A kijelző sötét marad, és a(z) Start gomb nem villog.	<p>A mosógép nem kap áramot.</p> <ul style="list-style-type: none"> ■ Ellenőrizze, hogy a mosógép be van-e kapcsolva. ■ Ellenőrizze, hogy a mosógép villamosan csatlakoztatva van-e. ■ Ellenőrizze, hogy az épületvillamossági biztosító rendben van-e.
Rövid feszültségkimaradás mosás közben. A feszültség visszatérése után a kijelzőn a következő üzenet jelenik meg: MEGSZAKADT AZ EL. ÁRAME.Programstop. Nyomja meg a start gombot..	<p>A mosógép rövid ideig nem kap áramot.</p> <ul style="list-style-type: none"> ■ Nyomja meg a(z) Start gombot. <p>A program folytatódik.</p>

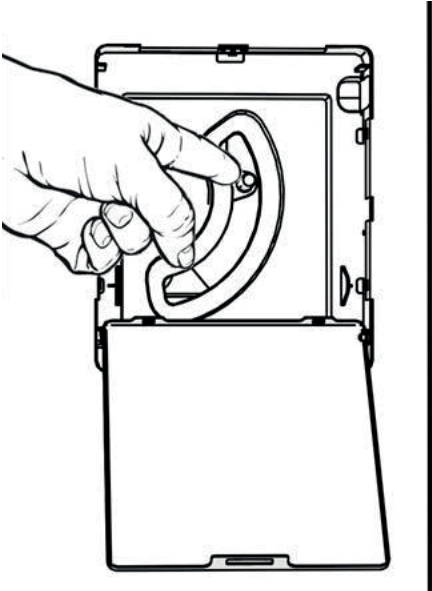
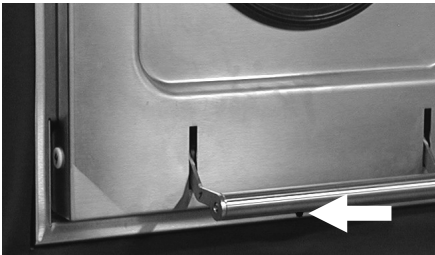
Mi a teendő, ha ...







Probléma	Ok és elhárítás
Teljes feszültségkimaradás mosás közben. A ruha kivételéhez manuálisan ki kell nyitni a leeresztőszelepet, majd az ajtót manuálisan ki kell oldani.	<p>Hosszabb feszültségkimaradás miatt a mosógép nem kap áramot.</p> <ul style="list-style-type: none">■ Kapcsolja ki a mosógépet a(z) 0 gomb megnyomásával.■ Kapcsolja le a kivitelező által kialakított főkapcsolót, és zárja el a víz vagy a gőz kivitelező által kialakított összes elzáró csapját.  <ul style="list-style-type: none">■ Nyomja le a vészleeresztő kart, és tartsa a kart stabilan, amíg az összes víz ki nem folyik. <p>A vészvíztelenítés automatikusan lezárul a kar elengedésekor.</p>  <ul style="list-style-type: none">■ Helyezzen az ajtófogantyú alatti nyílásba egy lapos csavarhúzó. Forgassa el a csavarhúzót az óramutató járásával ellentétes irányba, és húzza le felfelé az ajtófogantyút.■ Forgassa el kézzel a dobót a dobajtó eléréséig. <div style="border: 1px solid gray; padding: 5px;"><p> A mozgó dob miatt fennáll a becsípődés veszélye. Feszültségkimaradás esetén nincs rögzítve a dob, ezért kirakodás közben mozoghat.</p></div> <ul style="list-style-type: none">■ Vegye ki a ruhákat.
Megnövekedett habképződés a mosási folyamat során.	<p>Nem megfelelő fajtájú mosószert használ.</p>



Probléma	Ok és elhárítás
	<ul style="list-style-type: none"> ■ Olyan mosószereket használjon, amik ipari mosógépekhez alkalmasak. A háztartási mosószerek nem alkalmasak.
	<p>Túl sok mosószert használ.</p> <ul style="list-style-type: none"> ■ Vegye figyelembe a mosószergyártó adagolási előírásait és a helyi vízkeménységnek megfelelően adagoljon.
	<p>Túl lágy vízzel most.</p> <ul style="list-style-type: none"> ■ Az 1. vízkeménységi tartományú víz esetén a mosószergyártó előírásainak megfelelően kevesebbet használjon.
	<p>A mosnivaló csak csekély mértékben szennyezett.</p> <ul style="list-style-type: none"> ■ Enyhén szennyezett mosnivaló esetén a mosószergyártó előírásainak megfelelően kevesebb mosószert használjon.
	<p>A mosnivalóban maradványok vannak (pl. mosószer).</p> <ul style="list-style-type: none"> ■ Kiegészítésként mossa elő a mosnivalót hőmérséklet vagy mosószer nélkül.
	<p>Túl alacsony a töltetmennyiség.</p> <ul style="list-style-type: none"> ■ Csökkentse a mosószer adagolást.
	<p>A dob fordulatszáma túl magas mosáskor.</p> <ul style="list-style-type: none"> ■ Csökkentse a dob fordulatszámát és a mosási ütemet.

Hibaüzenetek a kijelzőn

	Ok és elhárítás
Szervizelési intervallum Hívja a vevőszolgálatot.	<p>A mosógépet az ügyfélszolgálatnak kell karban tartania.</p> <ul style="list-style-type: none"> ■ Hívja az ügyfélszolgálatot.
Vízbeeresztési hiba Hívja a vevőszolgálatot, ha az újraindítás eredménytelen.	<p>A vízbevezetésben hiba észlelhető.</p> <ul style="list-style-type: none"> ■ Ellenőrizze a vízcsapot. ■ Kapcsolja ki, majd újra be a mosógépet. <p>Hívja az ügyfélszolgálatot, ha az újraindítás nem hoz sikert.</p>
Ajtózárhiba Hívja a vevőszolgálatot, ha az újraindítás eredménytelen.	<p>Az ajtó nincs rendesen bezárva. Az ajtóreteszelés nem tudott bereteszelni.</p> <ul style="list-style-type: none"> ■ Zárja be újra az ajtót. ■ Indítsa el újra a programot. <p>Hívja az ügyfélszolgálatot, ha az újraindítás nem hoz sikert.</p>
Fűtőrendszerhiba Programstop. Nyomja meg a start gombot.	<p>A fűtőrendszerben hiba észlelhető.</p> <ul style="list-style-type: none"> ■ Hívja az ügyfélszolgálatot. <p>A fertőtlenítő programoknál a program ezzel a hibaüzenettel megszakad.</p> <ul style="list-style-type: none"> ■ A program fűtés nélküli folytatásához nyomja meg a(z) start gombot.
Motorrendszerhiba Programs-top túlmelegedett motor miatt. Kérem, nyomja meg a start gombot.	<p>A hajtómotor tekercsvédelve kioldott.</p> <ul style="list-style-type: none"> ■ Hagyja lehűlni a motort. ■ Ha a motor lehűlt, nyomja meg a(z) start gombot.

Mi a teendő, ha ...

	Ok és elhárítás
Kiegyensúlyozatlans. hiba Hívja a vevőszolgálatot, ha az újraindítás eredménytelen.	<p>Az úttól függő kiegyensúlyozatlansági kapcsoló kioldott.</p> <ul style="list-style-type: none"> ■ Nyomja meg a(z) start gombot. <p>Hívja az ügyfélszolgálatot, ha az újraindítás nem hoz sikert.</p>
lefolyószelephiba Hívja a vevőszolgálatot, ha az újraindítás eredménytelen.	<p>A lefolyórendszerben hiba észlelhető.</p> <ul style="list-style-type: none"> ■ Ellenőrizze a helyszíni lefolyórendszert. ■ Nyomja meg a(z) start gombot. <p>Hívja az ügyfélszolgálatot, ha az újraindítás nem hoz sikert.</p>
Adagolórendszer-hiba Töltse fel a(z) ?? adagolót. Nyomja meg a start gombot.	<p>Az adagolótartály üres.</p> <ul style="list-style-type: none"> ■ Töltse fel az adagolótartályt vagy cserélje ki az adagolótartályt. ■ Nyomja meg a(z) start gombot. <p>Ha az üzenet továbbra is megjelenik, hívja az ügyfélszolgálatot.</p>
Pozícionálóhiba Program vége. Használja a vész-reteszelfeloldást!	<p>A dob pozíciója a program végén nem megfelelő.</p> <ul style="list-style-type: none"> ■ Kapcsolja ki a(z)  gombbal a mosógépet, majd újból be a(z)  gombbal. <p>Ha az üzenet továbbra is megjelenik, hívja az ügyfélszolgálatot.</p> <ul style="list-style-type: none"> ■ A vészkioldás végrehajtásához helyezzen az ajtófogantyú alatti nyílásba egy lapos csavarhúzó. Forgassa el a csavarhúzó az óramutató járásával ellentétes irányba, és húzza le felfelé az ajtófogantyút. ■ Forgassa el kézzel a dobot a dobajtó eléréséig. <div style="border: 1px solid black; padding: 5px;"> <p> A mozgó dob miatt fennáll a becsípődés veszélye. A dob nincs megfelelően rögzítve, ezért kirakodás közben mozoghat.</p> </div> <ul style="list-style-type: none"> ■ Vegye ki a ruhákat.
Pozícionálóhiba Hívja a vevőszolgálatot, ha az elektromos csatlakoztatás megszakítása sem segít. Használja a vész-reteszelfeloldást.	<p>A dob pozíciója nem megfelelő.</p> <ul style="list-style-type: none"> ■ Kapcsolja ki a(z)  gombbal a mosógépet, majd újból be a(z)  gombbal. <p>Ha az üzenet továbbra is megjelenik, hívja az ügyfélszolgálatot.</p> <ul style="list-style-type: none"> ■ A vészkioldás végrehajtásához helyezzen az ajtófogantyú alatti nyílásba egy lapos csavarhúzó. Forgassa el a csavarhúzó az óramutató járásával ellentétes irányba, és húzza le felfelé az ajtófogantyút. <div style="border: 1px solid black; padding: 5px;"> <p> A mozgó dob miatt fennáll a becsípődés veszélye. A dob nincs megfelelően rögzítve, ezért kirakodás közben mozoghat.</p> </div> <ul style="list-style-type: none"> ■ Forgassa el kézzel a dobot a dobajtó eléréséig.

	Ok és elhárítás
Pozícionálóhiba Programstop víz található a dobban	<p>A dob pozíciója nem megfelelő. A mosógépben még van víz.</p> <ul style="list-style-type: none"> ■ Nyomja meg a(z) start gombot. ■ Ha a hiba továbbra is fennáll, nyomja meg a(z)  funkciógombot. <p>A vizet le kell eresztetni a mosógépből.</p> <ul style="list-style-type: none"> ■ A vészkioldás végrehajtásához helyezzen az ajtófogantyú alatti nyílásba egy lapos csavarhúzó. Forgassa el a csavarhúzó az óramutató járásával ellentétes irányba, és húzza le felfelé az ajtófogantyút. ■ Forgassa el kézzel a dobot a dobajtó eléréséig. <div style="border: 1px solid black; padding: 5px;"> <p> A mozgó dob miatt fennáll a becsípődés veszélye. A dob nincs megfelelően rögzítve, ezért kirakodás közben mozoghat.</p> </div> <ul style="list-style-type: none"> ■ Vegye ki a ruhákat.

Kapcsolat üzemzavar esetén

Az olyan meghibásodások esetén, amelyet saját maga nem tud elhárítani, kérjük értesítse Miele szakterekedőjét vagy a Miele gyári vevőszolgálatát.

A Miele vevőszolgálatának telefonszámát ennek a dokumentumnak a végén találja.

A vevőszolgálatnak adja meg a készüléke modellmegnevezését és gyártási számát. Mindkét adatot a típustáblán találja meg.

Tisztítás és ápolás

A tisztítást és az ápolást lehetőleg a mosógép használata után végezze el.

⚠ A hálózati feszültség áramütést okozhat.
Csak a készülék áramtalanítása után szabad tisztítási és karbantartási munkákat végezni.
Válassza le a mosógépet az elektromos hálózatról.

Burkolat és kezelőpanel tisztítása

⚠ A tisztítószeres károk okozhatnak.
Az oldószertartalmú tisztítószeres, súrolószeres, üveg- vagy általános célú tisztítószeres megsérthetik a műanyag felületeket és egyéb alkatrészeket.
Ne használjon ilyen tisztítószereket.

⚠ A behatoló víz károk okoz.
A vízszugár nyomásával víz kerülhet a mosógépbe és károsíthatja az alkatrészeket.
Ne spriccelje le a mosógépet vízszugárral.

- Tisztítsa le a burkolatot és a kezelőpanelt egy enyhe tisztítószerele vagy szappanoldattal és szárítsa meg mindkettőt egy puha ronggyal.
- Megfelelő nemesacéltisztító-szerrel tisztítsa meg a dobot és a nemesacélele készült többi alkatrészt.

A mosószer-adagoló fiók, tálak és beszívócsövek tisztítása

- A használatot követően a mosószer-adagoló fiókot és a tálakat meleg vízzel alaposan tisztítsa meg a mosószer-maradványoktól és a lerakódásoktól.
- A gép hosszabb leállásakor a mosószer-adagoló fiók csapófedelét hagyja nyitva.
- A kiegészítő mosókészítmények fiókjának beszívócsövét ugyancsak tisztítsa meg.

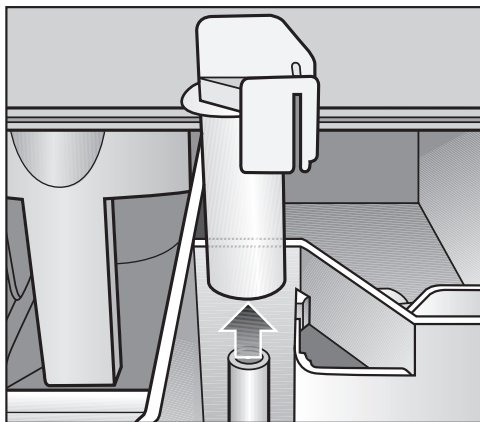

- Húzza ki a beszívócsövet. Tisztítsa meg meleg vízzel a beszívócsövet és végül helyezze be újra.

A cseppvályú és a szifon tisztítása

- Nyissa ki a mosószer-adagoló fiók csapófedelét 45°-ig, és emelje jobb oldalra felfelé kifelé a mosószer-adagoló fiók csapófedelét.

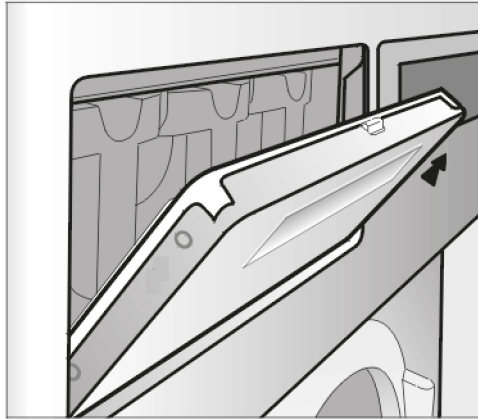

A cseppvályú és a hozzá tartozó lefolyó csont eldugulásának esetén azokat meg kell tisztítani.

- Ellenőrizze a páraelszívó rácán a gép hátoldalán időről időre szennyeződést és adott esetben tisztítsa meg azt.

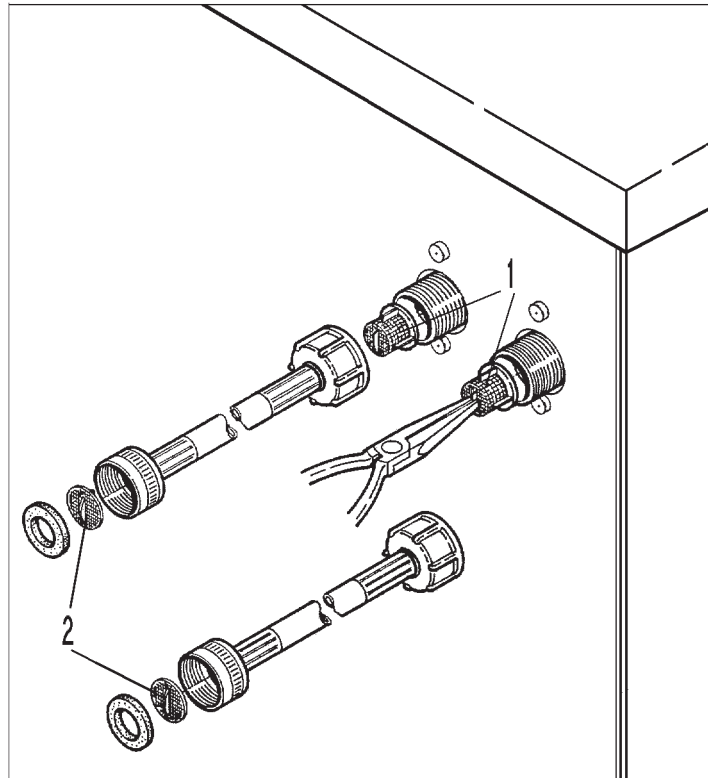

- Ellenőrizze a szűrőket a vízbevezető szelepekben (1) és a vízbevezető tömlőkben (2) a szennyeződést, adott esetben meg kell azokat tisztítani.

A szellőzőrács tisztítása

Alkalmanként tisztítsa meg az oldalfalon a mosóvíztartály szellőzőrácát.

A záróberendezés ellenőrzése

Ellenőrizze rendszeresen a dob záróberendezésének kifogástalan állapotát.

Ha szöszök vannak a betöltőajtón, távolítsa el a szöszöket.

A rozsdá kezelésé

A dob és a mosóvíztartály nemesacélból készült. A mosóvízben a vastartalmú víz, vagy vastartalmú idegen testek (pl. gémkapcsok, vas gombok, vagy vasforgács) rozsdaképződéshez vezethetnek.

Kereskedelmi forgalomban kapható nemesacél ápolószerekkel rendszeresen, illetve rozsdá jelentkezését követően azonnal tisztítsa meg a dobot vagy a mosóvíztartályt.

Ellenőrizze az ajtó tömítéseket vastartalmú maradványok szempontjából. Kereskedelmi forgalomban kapható ápolószerekkel megelőzés céljából rendszeresen tisztítsa meg az ajtó tömítéseket.

Dob tengelycsapágy

A karbantartási intervallum elérésekor a kijelzőn a következő üzenet jelenik meg:

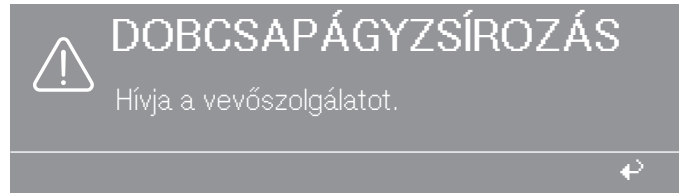





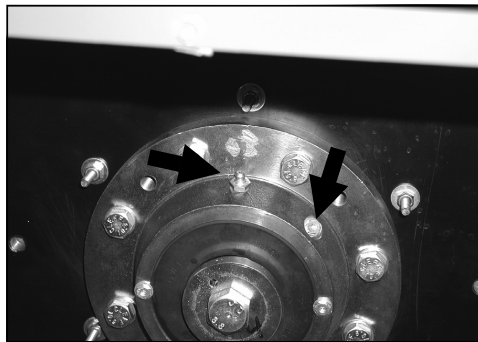















Ezt az üzenetet a(z)  gombbal kell eltávolítani. A gép bekapcsolása után addig jelenik meg, amíg az ügyfélszolgálat technikusja el nem végzi ezt a munkát.

 Feszültségmentesítse a gépet.



- Zsírozás előtt csavarja ki a légtelenítő csavart.
- Kb. 1000 üzemóra után kenje a bal és jobb oldali dobcsapágyat Arcanol L 100 zsírral a zsírógombon keresztül. Ennek során forgassa meg a dobot három fordulattal.
- Távolítsa el a régi, kilépett zsírt.

A szimbólumok jelentése a típustáblán

Model	①	 ⑮	⑯	⑰	IBN
SN:	②				
Art.-Nr.	③				
Mat.-Nr.	④	⑱	 ⑲	Total	Total
 ⑤			 ⑲		
 ⑤			 ⑲		
 ⑤			 ⑲		
 ⑤			 ⑲		
 ⑥	⑥	 ⑳			
 ⑦	⑦				
		 ㉑			
⑧	 ⑨	Q _n (Hi) ㉒			
	 ⑩				
	Vol./G ⑪				
	E kin ⑫				
	 ⑬ 1/min				
	 ⑭ 1/min				
			IP X4 ㉓		

Model	
SN:	/ 00000000
Art.-Nr.	Mat.-Nr.
IBN	

- | | |
|--|---|
| ① Modell | ⑮ Elindulási idő |
| ② Sorozatszám | ⑱ Fékidő |
| ③ Cikkszám | ⑲ Fűtés |
| ④ Anyagszám | ⑳ Megnevezés/gyártás éve |
| ⑤ Feszültség/frekvencia | ㉑ Üzembe helyezés dátuma |
| ⑥ Vezérlés biztosítás | ㉒ Elektromos fűtés |
| ⑦ Hajtómotor | ㉓ Biztosíték (helyszíni) |
| ⑧ Dobadatok | ㉔ Közvetlen gőzfűtés |
| ⑨ Dobátmérő/dobmélység | ㉕ Közvetett gőzfűtés |
| ⑩ Centrifugálási fordulatszám | ㉖ Gázüzemű fűtés |
| ⑪ A dob befogadóképessége/ruha száraz tömege | ㉗ Mező vizsgálati jelek/jelölések számára |
| ⑫ Mozgási energia | |

Levegőben terjedő akusztikus zajkibocsátás

A-hangnyomásszint

PW 6163 70 dB (A)

PW 6243 71 dB (A)

PW 6323 71 dB (A)

a munkahelyen max.

EN ISO 11204

A-zajsztint

PW 6163 79 dB (A)

PW 6243 81 dB (A)

PW 6323 81 dB (A)

a munkahelyen max.

EN ISO 9614–2

A mosógép telepítése

 Helytelen beszerelés miatti veszély.
A mosógép nem szakszerű beszerelése sérülésekhez és károkhoz vezethet.
A mosógépet csak a Miele ügyfélszolgálat, vagy egy arra feljogosított szakkereskedő telepítheti.

Általános üzemeltetési feltételek

Ezt a mosógépet kizárólag ipari alkalmazásra tervezték és csak beltérben üzemeltethető.

A telepítési helyiség megengedett környezeti hőmérséklete: 0 °C-tól 40 °C-ig.

Relatív páratartalom: nem lecsapódó

A felállítási hely kialakításától függően a hang ill. a rezgés átvitele léphet fel.

Tanács: Emelt zajvédelmi követelmények esetén kérjen szakvéleményt a készülék felállítási helyének zajvédelméről.

Ne telepítse fagyveszélyes helyiségbe

 A fagy károkat okoz.
A befagyott tömlők kiszakadhatnak vagy kidurranhatnak. Fagypont alatti hőmérsékleteken pedig csökkenhet az elektronika megbízhatósága.
Ne telepítse a mosógépet fagyveszélyes helyiségekbe.

A mosógép telepítése és rögzítése

A mosógépet függőlegesen és stabilan kell telepíteni. A telepítést követően a mosógépet alapvetően a talajon kell rögzíteni.

A mosógép padlón való rögzítéséhez az alappokeretben rendelkezésre álló furatokon keresztül fúrhat.

- Szerelje le mindkét oldalburkolatot.

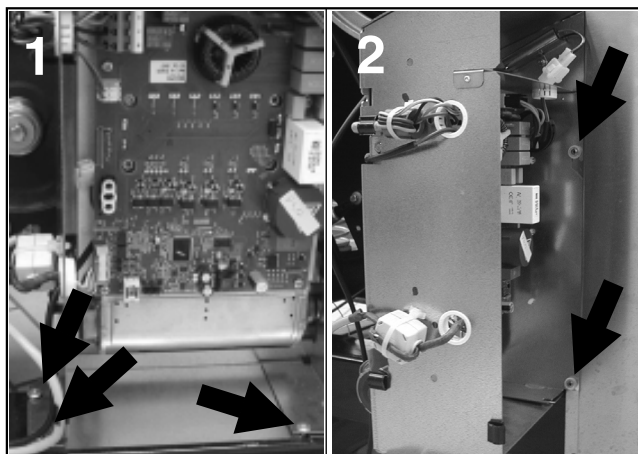

- Szerelje le a frekvenciaváltó (1) házát. A ház 3 csavarral van rögzítve.
- Akassza fel oldalt a frekvenciaváltót (2).

A tartólemez le- szerelése gőzfűt- éses készülékek esetén

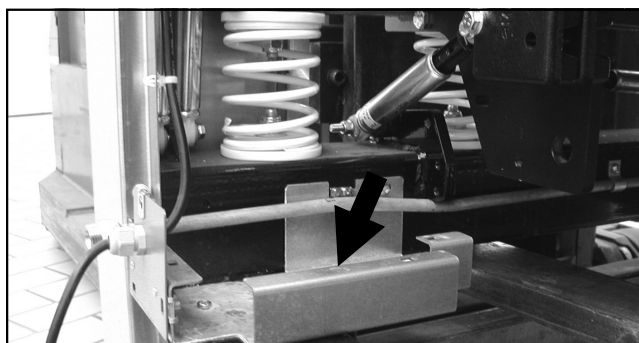

- A gőzfűtéses mosógépek esetén kiegészítésként szerelje le a gőzcsatlakozás tartólemezét is.
- A mosógép alappokeretén rendelkezésre álló 4 furaton keresztül fúrjon a padlóba.

A mosógépet ne állítsa szőnyegpadlóra, ha a szőnyeg elzárhatja a mosógépház padlójának szellőzőnyílásait.

A szállítás rögzítő eltávolítása

A szállítás rögzítőket csak a telepítés helyén, a mosógép üzembe helyezését megelőzően kell eltávolítani.

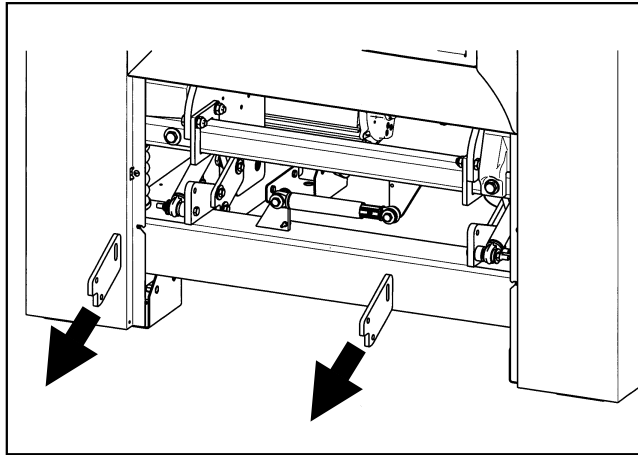

- Távolítsa el a mosógép tiszta oldalán lévő 2 darab szállítás rögzítőt.
- Távolítsa el a mosógép szennyes oldalán található 2 darab szállítás rögzítőt.

Őrizze meg a szállítás rögzítőket. A mosógép ismételt szállítása előtt újra fel kell szerelni a szállítás rögzítőket.

A mosógép szállítása

⚠ A helytelen szállítás sérülésveszélyt okozhat.
Ha a mosógép megbillen, súlyos sérüléseket és károkat okozhat.
Szállítás közben ügyeljen arra, hogy a mosógép stabilan álljon.

- A mosógépet a helyiségen belül emelőkocsival szállítsa.
- Szerelje fel a mosógéphez külön mellékelt szerelőfedeleket.
- Csatlakoztassa fel a védővezetékét (zöld-sárga szigetelés).

Szállítás rögzítők eltávolítása a mérlegrendszeről

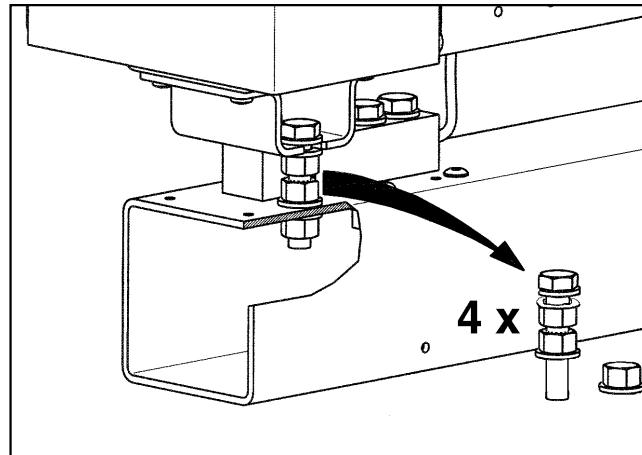

- A villáskulccsal lazítsa meg az anyákat a 4 csavaron.
- Őrizze meg a szállítás rögzítőket. A szállítás rögzítőket újbóli szállítás esetén ismét fel kell szerelni.

Szállítás rögzítők felszerelése

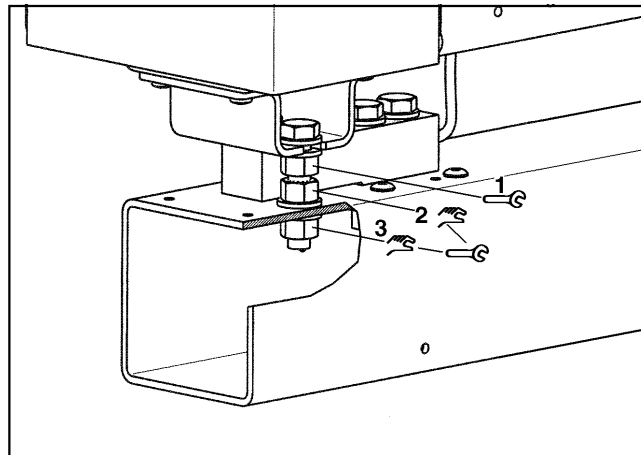

- Szerelje fel kézzel a 4 csavart és a 3 anyát.
- Húzza meg villáskulccsal az 1-es anyát.
- Igazítsa be kézzel feszültségmentesen a 2. és 3. anyát. Húzza meg az anyát ellentétesen villáskulccsal.

Vízcsatlakozás

A zavartalan üzem biztosításához legalább 100 kPa (1 bar) és legfeljebb 1 000 kPa (1 bar) vízcsatlakozási nyomásra van szükség.

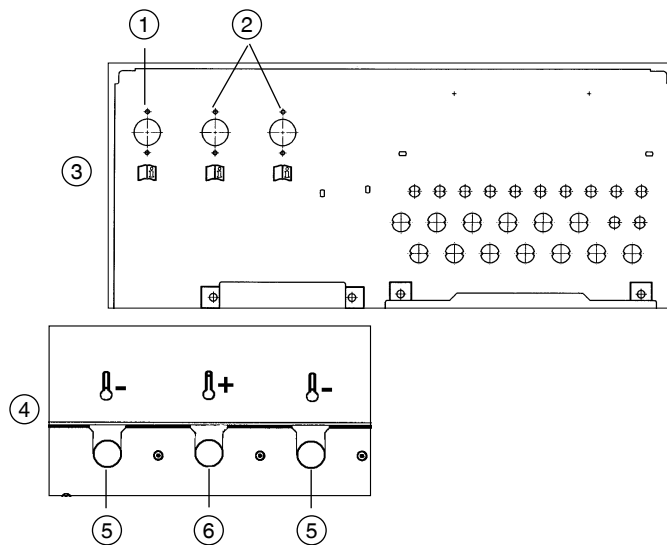

- ① Hideg víz folyékonyoszer-adagoláshoz
- ② Kemény víz (hideg víz)
- ③ Ház oldala
- ④ Ház fedele
- ⑤ Hideg víz
- ⑥ Meleg víz

A tápvezetékre való csatlakoztatást vízelzáró szeleppel kell megvalósítani. Ezt a szerelést csak engedélyezett villanszerelő végezheti az országspecifikus előírások, illetve a helyi vízszolgáltató előírásainak betartásával.

A vízcsatlakozáshoz alapvetően az együtt szállított vízbevezető tömlőket kell használni.

A befolyó melegvíz nem lépheti túl a max. 70 °C hőmérsékletet.

Csere esetén csak legalább 7 000 kPa (70 bar) túlnyomás hasadási nyomású tömlőminőséget használjon. A tömlőknek legalább 90 °C vízhőmérsékletnek megfelelőnek kell lenniük. Ugyanezek a követelmények érvényesek a beépített csatlakozó szerelvényekre is. Az eredeti Miele alkatrészek megfelelnek ezeknek a követelményeknek.

A visszafolyást megakadályozó elemek használata

A vízcsatlakozáshoz mellékelt visszafolyást megakadályozó elemeket Németországban használni kell.

A német ivóvízről szóló rendeletnek megfelelően Németországban 2021.03.21-től a meleg vagy hideg vízre csatlakoztatott összes készülék üzembe helyezésénél a vízcsap és a vízbevezető tömlő közé visszafolyást megakadályozó elemet kell csatlakoztatni. A visszafolyást megakadályozó elem biztosítja, hogy ne folyjon vissza víz a vízbevezető tömlőből a helyszínen kialakított vízvezetékbe.

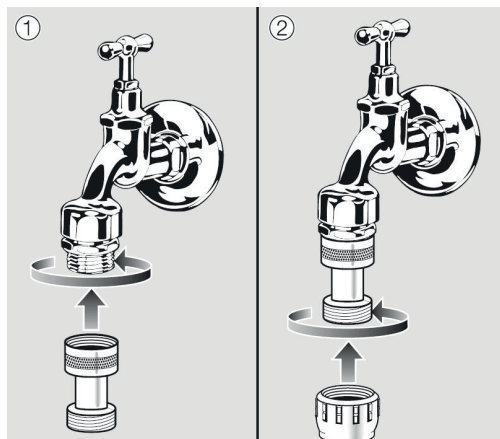

- Csavarja a visszaáramlás-gátlót az elzáró csapra.
- Csavarja a vízbevezető tömlőt a visszaáramlás-gátló menetére.

Vízcsatlakozás csökkentett fűtési teljesítményű (RH) változatoknál

A készüléket hideg vagy meleg vízre is lehet csatlakoztatni. Ahhoz, hogy minden programot használni lehessen, legalább 80 °C-os melegvíz-hőmérséklet ajánlott. Az alacsonyabb hőmérséklet hosszabb üzemidőhöz vagy program megszakításokhoz vezethet. A víz bemeneti hőmérséklete 60 °C alatt nem megengedett, mivel ez az üzemidő jelentős megnövekedéséhez vezet.

Vízcsatlakozás külső fűtéssel rendelkező változatoknál (RH)

A készüléket hideg vagy meleg vízre is lehet csatlakoztatni. Legalább 80 °C-os melegvíz-hőmérséklet ajánlott. A fertőtlenítő programok használata a hiányzó utánfűtés miatt alapvetően nem lehetséges. A bemeneti hőmérséklet határozza meg a használható mosási hőmérsékletet.

Svájcra vonatkozó tudnivaló

A SIA 385.351 / EN 1717 szabvány, valamint az SVGW javaslat szerint be kell építeni egy visszafolyásgátlót. A szabványnak megfelelő visszafolyásgátlót a vízvezeték-szerelőtől szerezheti be.

Ausztriára vonatkozó előírás

A csatlakozási hely összekötő vezetéke számára a készüléktől a belső berendezésig csak az 1960-as Vízellátási törvény Végrehajtási rendelete 12. §, 1. bekezdésében felsorolt csöveket szabad használni.

A gumi és műanyag tömlők nyomás alatti összekötő vezetékként való használata a készülék és a belső berendezés között csak akkor engedélyezett, ha azok:

- a beépített csatlakozó szerelvényekkel együtt 1500 kPa (15 bar) minimális tartós nyomásnak ellenállnak,
- a készülék üzembe helyezése során kellően megvizsgálták őket és

- a készülék mindenkori használatát követően a gumi, vagy műanyag tömlő előtt megbízhatóan üzemem kívül helyezésre, vagy a belső berendezéstől leválasztásra kerül.

Adagolószer csatlakozók

Akár 12 adagolószerrel csatlakoztathat a mosógéphez.

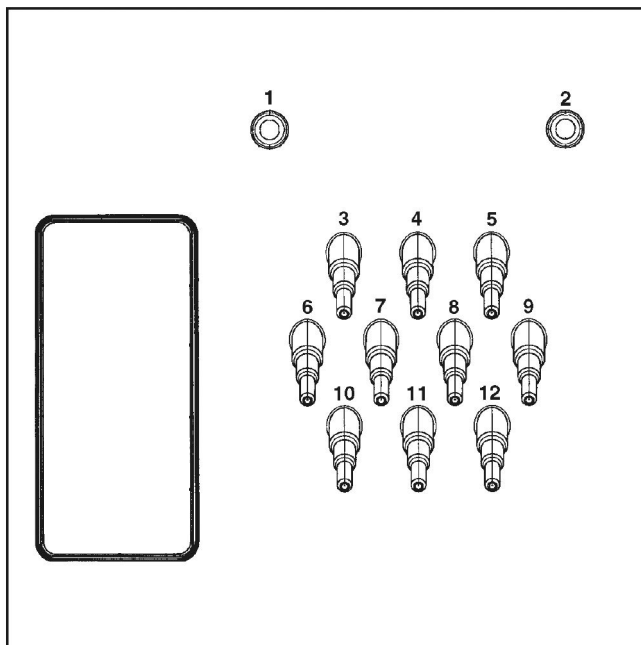

Adagolószer csatlakozók a készülék hátoldalán

Használja az **1** és **2** csatlakozót paszta adagolásához vagy vízbefecskendezővel ellátott nagy nyomású adagolóberendezéssel. Az adagolóberendezéseket külön ivóvízvédelmi berendezéssel kell felszerelni az MSZ EN 61770 és az MSZ EN 1717 szabvány szerint. A maximális átfolyási mennyiség 1 500 ml/perc legfeljebb 300 kPa hálózati vízcsatlakozási nyomásnál.

A csatlakozócsonkok le vannak zárva, és a csatlakoztatás előtt egy 8 mm-es fúróval át kell fúrni azokat.

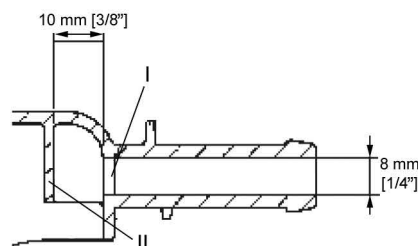

Vegye figyelembe, hogy csak az első falat (**I**) szabad átfúrni, mivel már 10 mm-rel az első fal mögött van egy visszaverő fal (**II**).

A **3** és **12** csatlakozások folyékony mosószerre vannak tervezve. Ezekre a csatlakozásokra nem szabad vízőblítéses nagy nyomású adagolórendszereket kötni. A csatlakozócsonkok le vannak zárva, és a csatlakoztatás előtt egy kis fúrésszel a tömlőátmérőig le kell azokat fúrészelní.

A már nem használt csatlakozókat megfelelő tömítőanyaggal (pl. szilikonnal) újra le kell zárni.

Akár 4 idővezérelt adagoló szivattyút is működtethet multifunkciós modul nélkül. A csatlakozó kapcsok a burkolat alatt, az elektromos csatlakozás mellett találhatóak. Lásd a mellékelt kapcsolási rajzot.

Opcionális multifunkciós modullal felszerelt mosógépeknél az adagoló szivattyúk kalibrálása és az adagolási mennyiségek szabályozása részben automatikusan történik.

Alternatív megoldásként áramlásmérők vagy átfolyásérzékelők is csatlakoztathatók az adagolási mennyiség pontos meghatározásához.

Minden beadagolandó szer számára csatlakozások vannak kialakítva, amelyekre ráköthető a töltöttséget figyelő rendszer.

Elektromos csatlakozás

A villamos csatlakozást kizárólag képzett villamos szakember végezheti, aki az érvényes szabványok és villanszerelési előírások betartásáért felelős.

► A mosógépet olyan villamos hálózatra kell csatlakoztatni, ami a nemzeti és a helyi előírások szerint lett kivitelezve. Továbbá figyelembe kell venni az illetékes energiaszolgáltató vállalatok és biztosítók előírásait, a balesetvédelmi előírásokat, valamint a technika elismert szabályait.

► A szükséges hálózati feszültség, a teljesítményfelvétel és a külső biztosítóra vonatkozó előírás a mosógép adattábláján található. Győződjön meg arról, hogy a villamos hálózat feszültségértékei a típustáblán lévő feszültség előírásokkal megegyeznek-e, mielőtt a mosógépet a villamos hálózatra csatlakoztatná.

⚠ A téves hálózati feszültség kárt okozhat.

A típustáblától eltérő csatlakozási feszültségre való csatlakoztatás a mosógép működési zavarait, vagy meghibásodását okozhatja.

A mosógépet kizárólag a típustáblán megadott csatlakozási feszültségre csatlakoztassa.

Ha az adattáblán több feszültségérték van bejegyezve, akkor a mosógépet a megfelelő feszültségértékre való csatlakoztatáshoz a Miele vevőszolgálat átkapcsolhatja.

► A feszültség-átkapcsolást kizárólag a Miele vevőszolgálat, vagy a feljogosított szakkereskedő végezheti. Ez esetben a mellékelt kapcsolási rajz áthuzalozási utasításait figyelembe kell venni.

A mosógépet vagy fix bekötéssel, vagy az IEC 60309–1 szerinti dugós csatlakozón keresztül lehet csatlakoztatni. Fix bekötéshez a felállítási helyen egy minden pólusú hálózati megszakítót kell telepíteni.

A hálózatleválasztó berendezést akaratlan és jogosulatlan visszacsatlakozás ellen biztosítani kell, ha az állandó megszakítás nem minden elérési helyről felügyelhető.

Tanács: A mosógép csatlakoztatásánál részesítse előnyben a dugós csatlakozást, hogy a villamos biztonsági ellenőrzéseket egyszerűbben lehessen elvégezni (pl. karbantartás közben).

A biztonság növelése érdekében a készülék elé egy 30 mA kioldóáramú „B” típusú RCD-védőkapcsolót kell bekötni.

Az áram-védőkapcsolót könnyen hozzáférhető módon kell kialakítani.

Áram-védőkapcsoló

► Amennyiben a helyi előírások szerint hibaáram-védőkapcsolót (RCD) kell beszerezni, akkor kötelezően B típusú hibaáram-védőkapcsolót (minden áramra érzékeny) kell használni.

A meglévő A típusú hibaáram-védőkapcsolót (RCD) B típusú RCD-re kell kicserélni.

A gép villamos felszereltsége megfelel a DIN EN 60335–1, DIN EN 50571 szabványoknak. A feszültségre vonatkozó adatok a típustáblán találhatóak. A rögzített bekötéshez rendelkezésre kell állnia egy kapcsolónak, amely minden pólust leválaszt a hálózatról. Megszakítóként több mint 3 mm nyitású kapcsolót kell használni. Ilyen lehet a vezetékvédő kismegszakító, a relé és a biztosító (VDE 0660). A csatlakozónak vagy a megszakítónak mindig hozzáférhetőnek kell lennie.

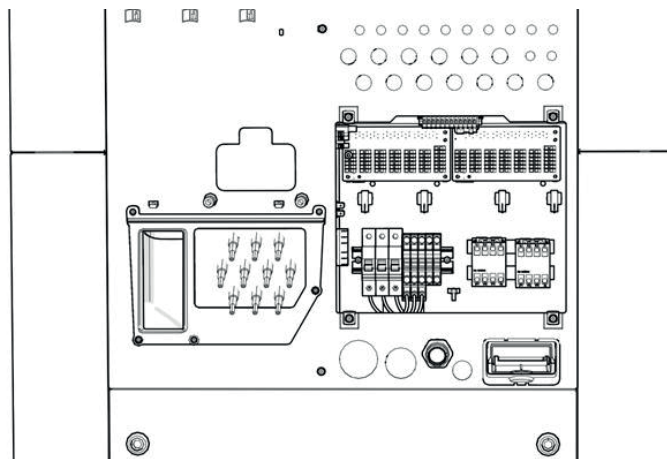

A szabad csatlakozó kapcsok a burkolat levétele után

A csatlakozó kapcsokhoz való hozzáféréshez először el kell távolítani a felette elhelyezkedő burkolatot. A csatlakozókábelt a gyűrűs magon keresztül a csatlakozó kapcsokhoz kell vezetni.

A gépet gyárilag 3N AC 50–60 Hz értékre kell kapcsolni. A feszültségre vonatkozó adatok a típustáblán találhatóak.

Változatok:

3 N AC 380–415 V 50–60 Hz

3 AC 220–240 V 50–60 Hz

Potenciálkiegyenlítés

Mindig jó érintkezésű potenciálkiegyenlítést kell kialakítani, amely megfelel a nemzeti telepítési előírásoknak.

Az elektromos fűtés gyárilag 15 kW (PW 6163), 24 kW (PW 6243), 30 kW (PW 6323) értékre van beállítva.

A fűtés aktiválásához a minimális flottaszint értéke 70 mm vízoszlop. Túlterhelés ellen a motort tekercsvédelemmel kell ellátni.

Vegye figyelembe a kapcsolási rajzot és a mellékelt telepítési tervet. Ezek a tervek fontosak az elektromos csatlakozáshoz.

Az adagoló szivattyú csatlakoztatása

A multifunkciós modul nélkül is üzemeltethető 4 idővezérelt adagoló szivattyú csatlakozókapcsai a burkolat alatt, az elektromos csatlakozás mellett találhatóak. Lásd a mellékelt kapcsolási rajzot.

Gőzcsatlakozás

Gőzfűtéses készülékváltozat esetén a gőzcsatlakoztatást csak engedélyezett szerelő végezheti el. A gőzszelep és a kondenzvíz leválasztó a Miele ügyfélszolgálatán kapható.

⚠ Az áram alatt álló vagy mozgó gépelemek miatti áramütés és sérülésveszély.

A mosógép teljesen felszerelt külső burkolata nélkül hozzáférhetővé válnak az áram alatt álló és forgó gépelemek.

A mosógép telepítését követően győződjön meg arról, hogy a levehető külső burkolat elemei ismét teljesen fel vannak szerelve.

1. A textilá előkészítése

Ebben a mosógépben kizárólag olyan textilákat mosson, amelyeket a gyártó a kezelési címkén gépben moshatóként jelölt meg.

- Ürítse ki az összes zsebet.



2. A gép bekapcsolása és a ruhák berakása

- Kapcsolja be a mosógépet a(z) I gombbal.
- Nyissa ki a betöltőajtót az ajtófogantyúnál meghúzva.
- Helyezze a ruhákat széthajtogatva és lazán a dobba. A különböző méretű ruhadarabok javítják a mosóhatást, és a centrifugálás során jobban eloszlanak.
- Zárja be a betöltőajtót úgy, hogy a betöltőajtót bepattanásig benyomja.

3. Mosószer adagolása

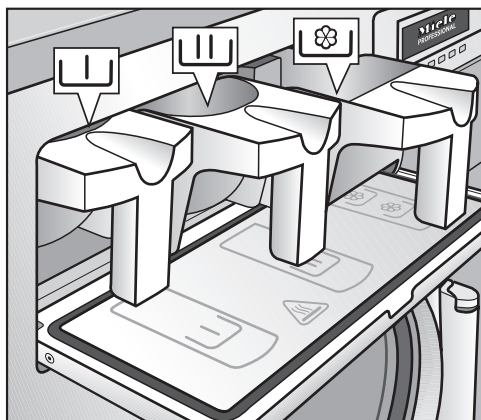
A mosószer adagolásához három külön mosószeres fiók áll rendelkezésre.



- A főmosáshoz helyezze a mosóport a mosószeres fiókba .
- Szükség esetén helyezzen mosószert az előmosás mosószeres fiókjába .
- Szükség esetén helyezzen vegyszereket (pl. öblítőszert) az előlő mosószeres fiókba .

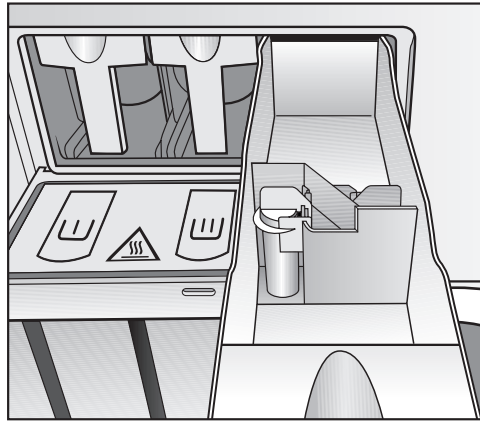

A folyékony fehérítő szerek hozzáadása csak az arra tervezett mosószeres fiókon  keresztül történhet.

4. Program kiválasztása a forgókapcsolóval elforgatásával

5. Nyomja meg a „START” gombot; elindul a kiválasztott mosóprogram.

Az „ajtózár hiba” üzenet megjelenésekor a következők szerint járjon el:



- Nyomja meg erősen az ajtó fogantyúját, amíg az ajtózárral hallhatóan bekattan.
- Nyomja meg a „START” gombot.

6. A kijelző mutatja a program befejezését

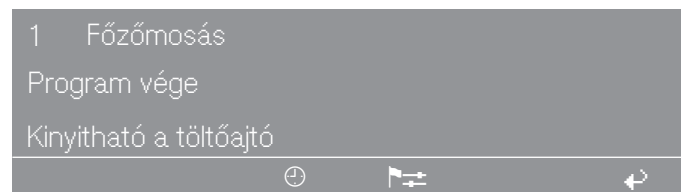

- A program végén az ajtófogantyú meghúzásával nyissa ki betöltőajtót.
- Vegye ki a ruhákat.

7. Nincs több mosóprogram tervezve:

- Hagyja nyitva a betöltőajtót.
- Kapcsolja ki a gépet a „Hálózati ki” 0 gombbal.

Miele

Miele Kft.

H – 1027 Budapest

Bem József u. 1/B.

Tel: (06-1) 880-6400

Fax: (06-1) 880-6403

E-mail: professional@miele.hu

Internet: www.miele-professional.hu



Miele & Cie. KG

Carl-Miele-Straße 29, 33332 Gütersloh, Németország