

PFD 402 / PFD 402 DOS

PFD 404 / PFD 404 DOS

PFD 405 / PFD 405 DOS

PFD 407 / PFD 407 DOS

- cs** Návod k obsluze Profesionální myčka nádobí
- el** Οδηγίες χρήσης Επαγγελματικά πλυντήρια πιάτων
- es** Instrucciones de manejo Lavavajillas industrial
- hu** Használati útmutató Ipari mosogatógép
- it** Istruzioni d'uso Lavastoviglie a uso professionale
- pl** Instrukcja użytkowania Profesjonalna zmywarka do naczyń
- pt** Instruções de utilização Máquinas de lavar louça industriais
- sk** Návod na použitie Profesionálna umývačka riadu
- tr** Kullanım kılavuzu Endüstriyel bulaşık makinesi

cs 4
el 26
es 48
hu 70
it 92
pl114
pt136
sk158
tr180

Používání ke stanovenému účelu	4
Úplné dokumenty	4
Popis přístroje	5
Uspořádání přístroje	5
Ovládací panel.....	6
Bezpečnostní pokyny a varovná upozornění	7
Výstražné značky a symboly umístěné na myčce nádobí	10
Likvidace myčky nádobí	10
Uvedení do provozu	11
Umístění a připojení.....	11
Odtok.....	11
Zapnutí	11
Volba jazyka	11
Vytvoření WiFi	11
Nastavení data	11
Nastavení denního času.....	12
Volba jednotky teploty.....	12
Nastavení tvrdosti vody.....	12
Volba přípojek vody.....	13
Uvedení do provozu skončeno	13
Otevření a zavření dvířek	14
Zámek dvířek.....	14
Zámek dvířek Komfort.....	14
Trhací uzávěr	14
Plnění regenerační soli	15
Čisticí prostředek a leštidlo	16
Dávkovací systémy.....	16
Mycí prostředek.....	16
Plnění dávkovače v dvířkách.....	16
Informace k programu Velmi krátký	17
Výměna kanystru.....	18
Leštidlo	18
Plnění dávkovače v dvířkách.....	19
Indikátor doplnění	19
Provoz	20
Zapnutí	20
Volba programu	20
Spuštění programu	21
Spuštění programu časovačem	21
Indikace průběhu programu	22
Konec programu.....	22
Vypnutí	22
Přehled programů	23
Technické údaje	24

cs - Používání ke stanovenému účelu

- ▶ Tato myčka nádobí Miele je vzhledem ke svým krátkým dobám provádění programů a vysokému čisticímu výkonu určena pro profesionální používání např. v
 - domovech pro seniory a domech s pečovatelskou službou
 - nemocnicích (jen myčky nádobí s programem TD Vario)
 - restauracích a hostincích
 - hotelech a penzionech a
 - podobných provozních prostředích
- ▶ V tomto návodu k obsluze se tato profesionální myčka nádobí nadále označuje jako myčka nádobí. Sklenice, přístroje a nádobí se v tomto návodu k obsluze označují obecně jako „myté předměty“, pokud nejsou blíže definovány.
- ▶ Používejte tuto myčku nádobí výhradně k účelu „mytí nádobí“ a tím k čištění mytých předmětů. Jakékoli jiné použití, přestavby a změny jsou nepřijatelné.
- ▶ Myčka nádobí je určena výhradně pro užívání na stabilních stanovištích ve vnitřních prostorech.
- ▶ Speciální nástavce v koších je nutno používat jen ke stanovenému účelu.
- ▶ Tato myčka nádobí se nesmí používat na čištění zdravotnických prostředků.
- ▶ Osoby, které vzhledem ke svým fyzickým, smyslovým nebo psychicky omezeným schopnostem, své ne zkušenosti nebo neznalosti nejsou schopné myčku nádobí bezpečně obsluhovat, ji nesmí používat bez dohledu nebo pokynů zodpovědné osoby.
- ▶ Myčku nádobí smí obsluhovat výhradně instruovaní pracovníci. Pracovníci obsluhy musí být pravidelně instruováni a proškoleni.
- ▶ Dohlížejte na děti, které se zdržují v blízkosti myčky nádobí. Nikdy děti nenechte, aby si s myčkou nádobí hrály. Hrozí mimo jiné nebezpečí, že se děti v myčce nádobí zavřou.
- ▶ Děti myčku nádobí nesmí používat.

Úplné dokumenty

Tento stručný návod k obsluze obsahuje zkrácené informace a nenahrazuje návod k obsluze. Úplný návod k obsluze a další aktuální dokumenty ke svému přístroji najdete na internetové stránce Miele:

<https://www.miele.cz/professional/navody-k-obsluze-177.htm>

Na stažení dokumentů potřebujete typové označení nebo výrobní číslo své profesionální myčky nádobí. Oba údaje naleznete na typovém štítku, který je umístěn nahoře ve žlábků dvířek.



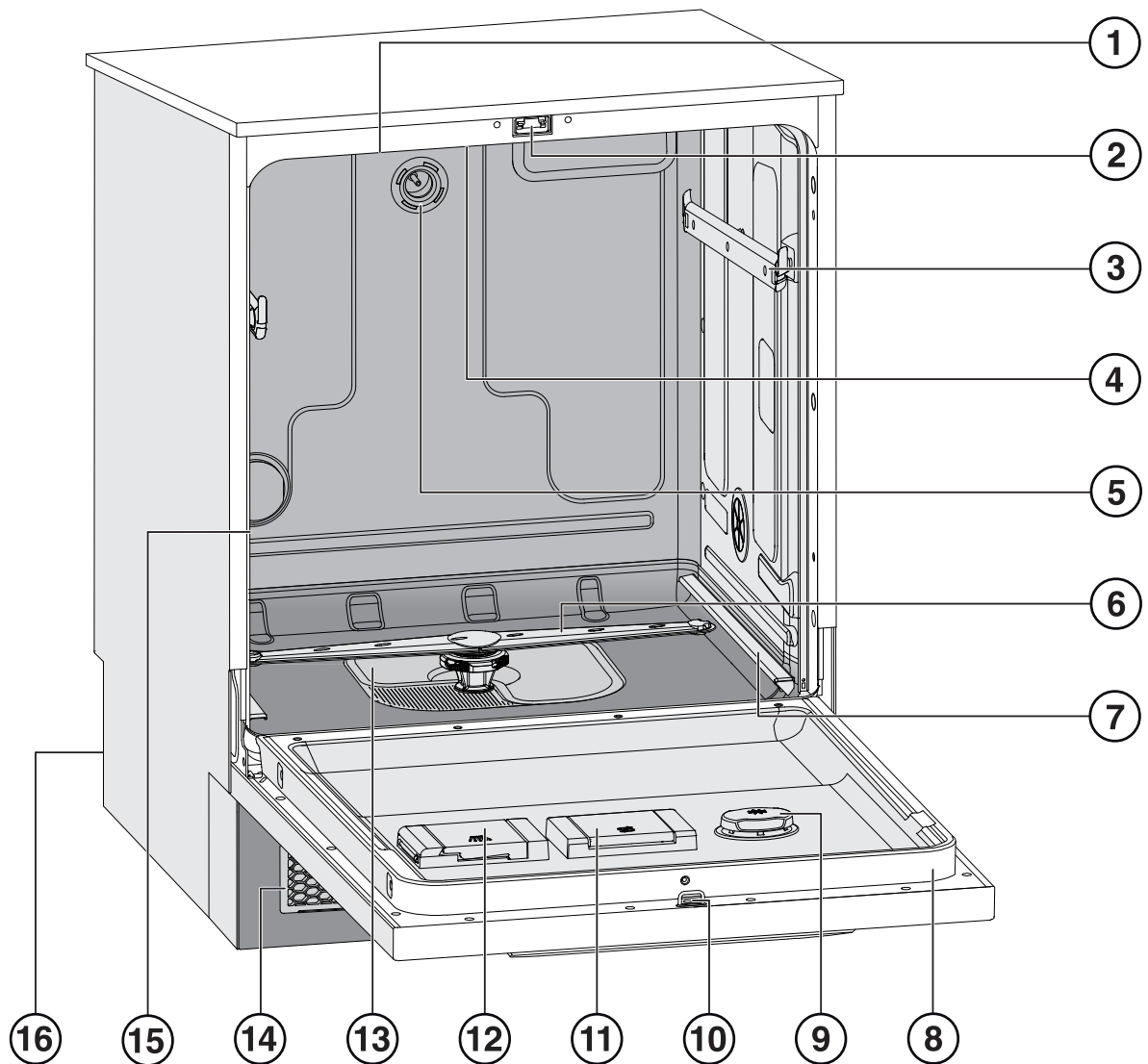

Uspořádání přístroje

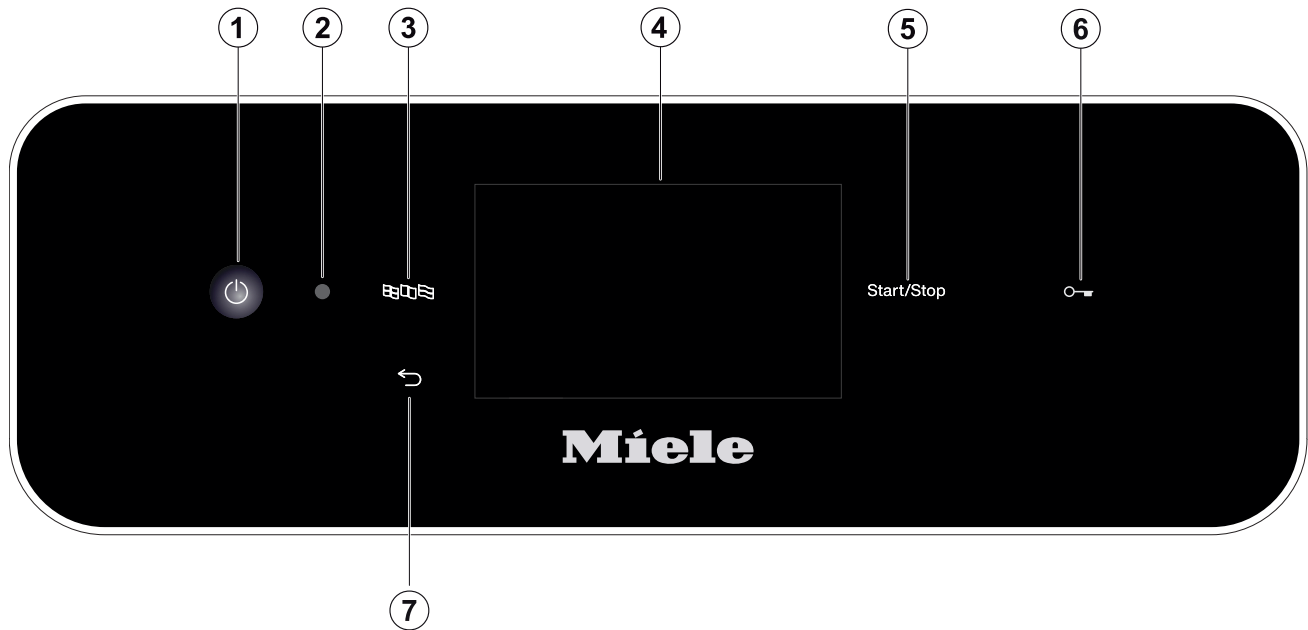

- | | |
|---|---|
| ① vstup pro čerstvý vzduch (dle modelu) | ⑨ zásobník na leštidlo |
| ② zámek dvířek | ⑩ západka zámku dvířek |
| ③ vodící kolejnice pro horní koš | ⑪ zásobník na regenerační sůl |
| ④ horní ostříkovací rameno přístroje | ⑫ zásobník na práškový čisticí prostředek |
| ⑤ vodní přípojka pro horní koš | ⑬ kombinace sítěk |
| ⑥ spodní ostříkovací rameno přístroje | ⑭ mřížka na výstupu a vstupu vzduchu s filtrem čerstvého vzduchu (dle modelu) |
| ⑦ vodící kolejnice pro spodní koš | ⑮ výstup vzduchu mycího prostoru (dle modelu) |
| ⑧ typový štítek | ⑯ zadní strana: |
| | – elektrické a vodní přípojky |
| | – sací trubice pro externí zásobník/-y (dle modelu) |
| | – přípojky pro externí dávkovací moduly (DOS moduly) |

Ovládací panel



- ① tlačítko  (zap./vyp.)
Zapínání a vypínání myčky nádobí
- ② servisní rozhraní
Kontrolní a přenosový bod pro servisní službu Miele
- ③ tlačítko  (volba jazyka)
Volba jazyka displeje
- ④ dotykový displej
Výstup a volba ovládacích prvků
- ⑤ tlačítko *start/stop*
Spuštění příp. stornování programu
- ⑥ (dle modelu)
tlačítko  (odblokování dvířek)
Otevření dvířek
- ⑦ tlačítko  (storno nebo zpět)
Stornování postupu v uživatelském rozhraní; nikoli storno programu!

Správné umístění

- ▶ Myčka nádobí se nesmí instalovat v oblastech ohrožených výbuchem nebo mrazem.
- ▶ Aby byla zajištěna stabilita, smí být podstavné myčky nádobí umístěny pouze pod průběžnou pracovní deskou, která je sešroubovaná se sousedními skříněmi.
- ▶ V okolí myčky nádobí by měl být přednostně nábytek pro profesionální použití, aby se zabránilo riziku případného poškození kondenzační vodou. Choulostivý nábytek je možno chránit nasazením sady pro ochranu před párou, jež je k dostání na přání. Ochrannou fólii proti výparům musíte nalepit pod pracovní desku v oblasti otvírání myčky nádobí.

Technická bezpečnost

- ▶ Myčku nádobí smí zprovoznit, její údržbu provádět a opravovat jen servisní služba Miele, společností Miele pověřený specializovaný prodejce nebo odpovídajícím způsobem kvalifikovaný pracovník. Neodborně provedenými instalačními a údržbářskými pracemi nebo opravami může být uživatel vystaven značným nebezpečím.
- ▶ Myčku nádobí smí obsluhovat výhradně instruovaní pracovníci. Pracovníci obsluhy musí být pravidelně instruováni a proškolení.
- ▶ Před použitím zkontrolujte myčku nádobí ohledně viditelných vnějších poškození. Poškozenou myčku v žádném případě neuvádějte do provozu. Poškozená myčka může ohrozit Vaši bezpečnost!
- ▶ Poškozenou nebo netěsnou myčku nádobí ihned vyřadte z provozu a informujte servisní službu Miele, specializovaného prodejce Miele nebo odpovídajícím způsobem kvalifikovaného pracovníka.
- ▶ Vadné součásti smí být nahrazeny jen originálními náhradními díly Miele. Jen u těchto dílů Miele garantuje, že budou v plném rozsahu zajišťovat funkci a splňovat bezpečnostní požadavky.
- ▶ Elektrická bezpečnost této myčky nádobí je zajištěna jen tehdy, když je připojena k elektrickému systému s ochranným vodičem nainstalovanému podle předpisů. V případě pochybností nechte prověřit domovní instalaci kvalifikovaným elektrikářem.
- ▶ Dbejte pokynů k instalaci uvedených v návodu k obsluze a instalačním plánu.
- ▶ Přesvědčte se, že údaje potřebné k připojení (napětí, frekvence a jištění) uvedené na typovém štítku souhlasí s odpovídajícími parametry Vaší elektrické sítě.
- ▶ Myčka nádobí nesmí zastavět zástrčky elektrických přístrojů, jelikož hloubka výklenku pro vestavbu může být příliš malá a tlakem myčky na zástrčku by mohlo dojít k přehřátí. Respektujte v tomto ohledu kapitulu „Elektrické připojení“.
- ▶ Připojení myčky nádobí k elektrické síti se nesmí provádět pomocí vícenásobných zásuvek nebo prodlužovacích kabelů, protože nezajišťují potřebnou bezpečnost (např. nebezpečí přehřátí).
- ▶ V žádném případě neotvírejte plášť myčky nádobí. Případný dotyk přípojů pod napětím a změna elektrické a mechanické konstrukce Vás ohrožují a mohou vést k poruchám funkce přístroje.

cs - Bezpečnostní pokyny a varovná upozornění

- ▶ Pokud má myčka nádobí poškozené připojovací vedení, nesmíte ji uvádět do provozu. Poškozené připojovací vedení musí být nahrazeno vhodným připojovacím vedením. Z bezpečnostních důvodů smí výměnu provádět jen servisní služba Miele nebo odpovídajícím způsobem kvalifikovaný pracovník.
- ▶ Budete-li na myčce nádobí provádět údržbu, odpojte ji od elektrické sítě.
- ▶ Plastové opláštění přívodu vody obsahuje dva elektrické ventily. Neponořujte obal do kapalin.
- ▶ V přívodní hadici se nachází elektrické vedení. Hadice se proto nesmí zkracovat.

Provozní zásady

- ▶ Myčka nádobí je koncipována jen pro provoz s vodou a pro čisticí prostředky vhodné do myčky nádobí a nesmí být provozována s organickými rozpouštědly nebo vznětlivými kapalinami.
Hrozí mimo jiné nebezpečí výbuchu a nebezpečí věcných škod následkem zničení gumových a plastových dílů a tím způsobeným únikem kapalin.
- ▶ Používejte jen čisticí prostředky vhodné pro myčky nádobí. Při použití jiných čisticích prostředků hrozí nebezpečí poškození mytých předmětů a myčky.
- ▶ Nestoupejte ani nesedejte na otevřená dvířka. Myčka nádobí by se mohla převrátit nebo poškodit.
- ▶ Po práci na vodovodní síti musíte odzdušnit napájecí potrubí vody k myčce nádobí, jinak se mohou poškodit součásti.
- ▶ Berte ohled na vysokou teplotu při provozu myčky nádobí. Při otevření dvířek hrozí nebezpečí popálení nebo opaření! Myté předměty, koše a nástavce musí napřed vychladnout. Případné zbytky horké vody z nádobí, v němž se může shromažďovat voda, vylijte do mycího prostoru.
- ▶ Voda v mycím prostoru není pitná!
- ▶ Předchozí ošetření předmětů k mytí (např. prostředky pro ruční mytí a čištění), ale také určitá znečištění a některé mycí prostředky mohou vést k napěnění. Pěna může zhoršit výsledek mytí.
- ▶ Pěna vystupující z mycího prostoru může vést k věcným škodám na myčce nádobí. Když vystupuje pěna, okamžitě ukončete program a odpojte myčku nádobí od elektrické sítě!
- ▶ Kapaliny na podlaze vyvolávají podle vlastností podkladu a obuvi nebezpečí uklouznutí. Udržujte podlahu pokud možno suchou a kapaliny neprodleně odstraňte vhodnými prostředky. Při odstraňování nebezpečných látek a horkých kapalin je nutno provést vhodná ochranná opatření.
- ▶ Při používání čisticích prostředků a speciálních produktů bezpodmínečně dbejte pokynů výrobců čisticích prostředků. Příslušný čisticí prostředek používejte jen tak, jak to stanoví výrobce, abyste se vyhnuli poškození materiálu a případným silným chemickým reakcím (např. výbuchu třaskavého plynu).
- ▶ Aby se zabránilo poškození materiálu a korozi, nesmí se dostat kyseliny, roztoky obsahující chloridy a korodující železné materiály do mycího prostoru a na vnější opláštění.

cs - Bezpečnostní pokyny a varovná upozornění

- ▶ V myčce nádobí nemyjte předměty s popelem, pískem, voskem, mazivy nebo barvou. Tyto látky myčku nádobí poškozují.
- ▶ Myčka nádobí a její bezprostřední okolí se nesmí čistit stříkáním např. hadicí s vodou nebo vysokotlakou myčkou.
- ▶ Dbejte na to, aby se opláštění nedostalo do styku s roztoky nebo výpary obsahujícími kyseliny, abyste zabránili poškození korozí.
- ▶ Při umístění ostrých, špičatých příborů nastojato dávejte pozor, abyste se nezranili. Příbory umístěte tak, aby nemohly být zdrojem nebezpečí.
- ▶ U myčky nádobí s aktivním sušením nesmíte zastavět nebo utěsnit větrací mřížku.

Příslušenství

- ▶ Připojovat se smí pouze přídatná zařízení Miele pro příslušný účel použití. Označení příslušenství Vám uvede Miele.
- ▶ Smí se používat jen koše a nástavce Miele. Při změně příslušenství Miele nebo při použití jiných košů a nástavců nemůže Miele zajistit dosažení dostatečného výsledku mytí. Na škody tím vyvolané se nevztahuje záruka.

cs - Bezpečnostní pokyny a varovná upozornění

Výstražné značky a symboly umístěné na myčce nádobí

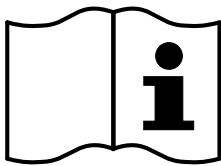

Pozor:
Respektujte návod k obsluze!

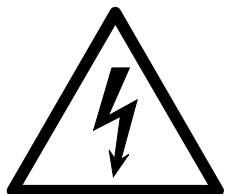

Pozor:
Nebezpečí úrazu elektrickým proudem!



Varování před horkými povrchy:
Při otvírání dvířek může být v mycím prostoru velmi horko!



Nebezpečí pořezání:
Při přepravě a umístování přístroje noste ochranné rukavice odolné proti pořezání!

Likvidace myčky nádobí

- ▶ Při likvidaci všech procesních chemikálií dbejte z bezpečnostních důvodů a pro ochranu životního prostředí údajů výrobce a bezpečnostních předpisů (používejte ochranné brýle a rukavice!).
- ▶ Odstraňte příp. zničte zámek dvířek, aby se nemohly uzamknout děti. Potom myčku nádobí předejte k řádné likvidaci (viz „Váš příspěvek k ochraně životního prostředí“).

Umístění a připojení

Před uvedením do provozu musí být myčka nádobí stabilně postavena, musí být připojeny přívody a odtoky vody a musí být elektricky připojena. Dbejte přitom pokynů v kapitolách „Umístění“, „Připojení vody“ a „Elektrické připojení“ stejně jako instalačního plánu.

Odtok

Při uvádění do provozu se jedná o pevný odtok, který nelze přerušit.

Zapnutí

- Stiskněte tlačítko .

Volba jazyka

Uvádění do provozu začíná volbou jazyka displeje.

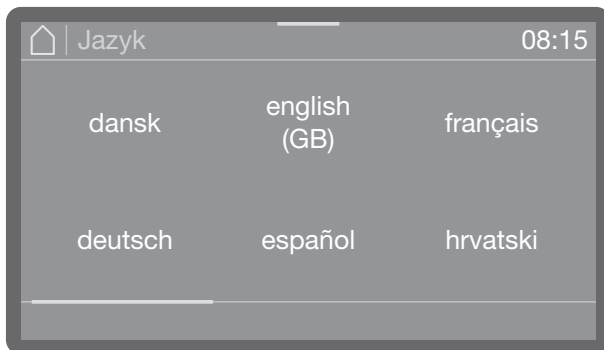

- Nalistujte požadovaný jazyk a stisknutím ho vyberte.

Vytvoření WiFi

V následujícím kroku můžete svoji myčku nádobí připojit k WiFi.

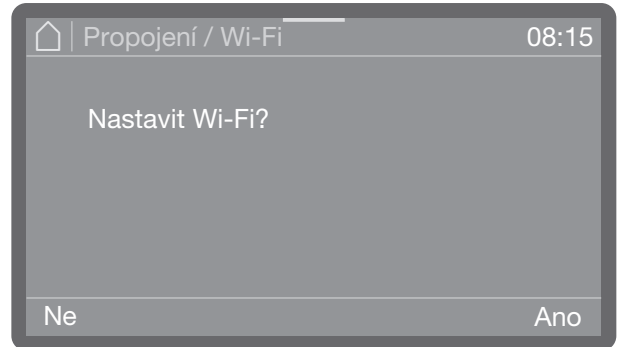

- Pokud myčku nádobí do sítě WiFi integrovat nechcete nebo až později, zvolte Ne.
- Když zvolíte Ano, budete v dalších krocích provedeni postupem vytváření. Ohledně toho si prosím povšimněte kapitoly „Rozšířená nastavení, Vytvoření sítě/WiFi“.

Nastavení data



- Nastavte datum. Pořadí rok, měsíc a den nezávisí na nastaveném formátu data.
- Uložte nastavení tlačítkem OK.

cs - Uvedení do provozu

Nastavení denního času

Nastavení denního času se provede v nastaveném formátu denního času.



- Nastavte denní čas a potvrďte zadání tlačítkem OK.

Volba jednotky teploty

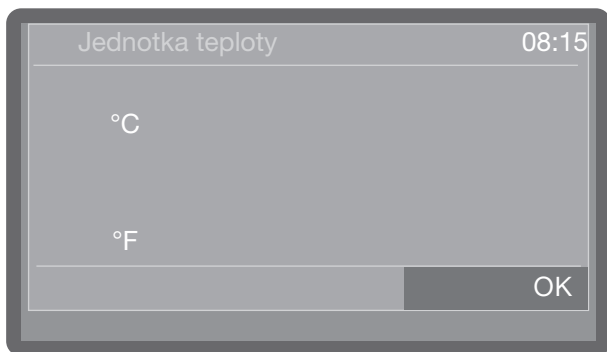

- °C
Zobrazení teploty ve stupních Celsia.
 - °F
Zobrazení teploty ve stupních Fahrenheita.
- Stisknutím zvolte požadovanou volbu.

Nastavení tvrdosti vody

Informaci o stupni tvrdosti vody z řádu poskytne příslušný vodárenský podnik.

Při kolísající tvrdosti vody nastavte vždy nejvyšší hodnotu. Kolísá-li tvrdost vody např. mezi 1,4 a 3,1 mmol/l (8 a 17 °dH), musíte tvrdost vody nastavit na 3,1 mmol/l (17 °dH).

Další hodnoty pro nastavení tvrdosti vody najdete v tabulce v kapitole „Plnění regenerační solí“.

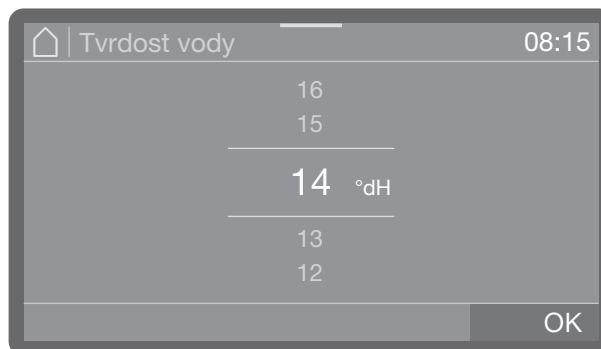

- Nastavte tvrdost vody.
- Uložte nastavení tlačítkem OK.

Když budete znát tvrdost vody, při případném pozdějším servisním zásahu usnadníte technikovi práci. Tvrdost vody proto dokumentujte v kapitole „Plnění regenerační solí“.

Volba přípojek vody

Výběr je k dispozici jen u myček nádobí s více než jednou přípojkou vody (dle modelu).

Z výroby jsou v řídicí jednotce aktivované všechny existující přípojky vody. Následně lze jednotlivé přípojky vody deaktivovat, například když nejsou k dispozici možnosti připojení.

Po skončení uvádění do provozu může servisní služba Miele přípojky vody znovu vytvořit.

- Zvolte jednu ze stávajících přípojek vody, např.:

- Teplá voda

Přípojka na teplou vodu

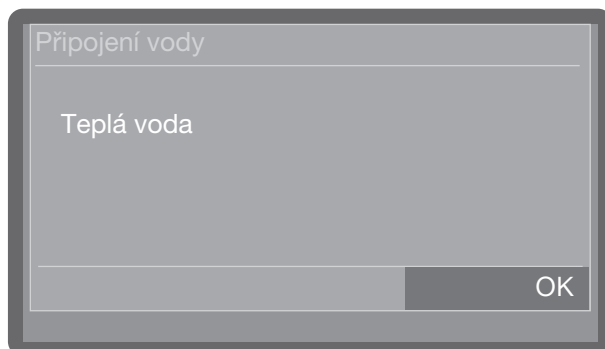

Rámeček indikuje aktivovanou přípojku vody. Stisknutím rámeček zmizí a přípojka vody je trvale aktivovaná.

- Pro potvrzení výběru stiskněte OK.

Uvedení do provozu skončeno

Uvádění do provozu je úspěšně ukončeno následujícím hlášením.

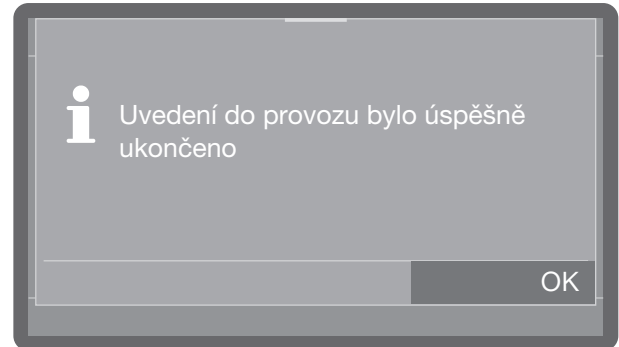

- Potvrďte hlášení tlačítkem OK.

Myčka nádobí je nyní připravená k provozu.

cs - Otevření a zavření dvířek



Zámek dvířek

Podle modelu jsou myčky nádobí vybavené zámkem dvířek Komfort s elektronickým blokováním dvířek nebo trhacím uzávěrem. Myčky nádobí se zámkem dvířek Komfort mají tlačítko dvířek  na ovládacím panelu. U přístrojů s trhacím uzávěrem není toto tlačítko k dispozici.

Zámek dvířek Komfort

Otevření dvířek

Elektronicky uzamčená dvířka lze otevřít při splnění následujících podmínek:

- přístroj je elektricky připojený a zapnutý (svítí LED v tlačítku ) ,
- svítí LED v tlačítku .

- Pro otevření dvířek stiskněte tlačítko .

Při teplotě v mycím prostoru vyšší než 67 °C se na displeji zobrazí upozornění Horký mycí prostor: nebezpečí poranění, pozor při otvírání dvířek.

Dalším stisknutím tlačítka  se dvířka otevřou.

Zámek dvířek Komfort pootevře dvířka. Jakmile se dvířka odemknou, zhasne LED v tlačítku.

Ovládací panel mycího a dezinfekčního automatu slouží současně jako úchyt dvířek.

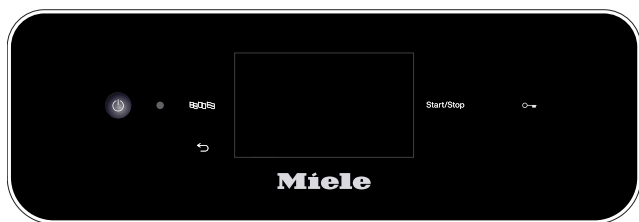

- Sáhnete pod lištu úchytu pod ovládacím panelem a sklopte dvířka dolů.

Zavření dvířek

- Dbejte na to, aby žádné předměty nebo mytý materiál nevyčnivaly do oblasti zavírání dvířek.

 **Nebezpečí úrazu pohmožděním.**
Nesahejte do oblasti zavírání dvířek. Hrozí nebezpečí pohmoždění.

- Vyklopte dvířka nahoru a zatlačte je až na doraz.

Dvířka jsou poté zatažena do koncové polohy za předpokladu, že je aktivovaná funkce AutoClose (viz kapitola „AutoClose“).

Trhací uzávěr

U myček nádobí s trhacím uzávěrem lze dvířka otevřít kdykoli, i během provádění programu. V posledně jmenovaném případě buďte obzvláště opatrní.

Otevření dvířek

 **Nebezpečí opaření, popálení příp. poleptání!**

Jsou-li dvířka otevřena během provádění programu, může vytéci horká voda a procesní chemie. Kromě toho je probíhající program přerušen a za určitých okolností dokonce stornován.

Otvírejte dvířka jen tehdy, když neprobíhá program.

Ovládací panel myčky nádobí slouží současně jako úchyt dvířek.



- Sáhnete pod lištu úchytu pod ovládacím panelem a sklopte dvířka dolů.

Zavření dvířek

- Dbejte na to, aby žádné předměty nebo mytý materiál nevyčnivaly do oblasti zavírání dvířek.

 **Nebezpečí úrazu pohmožděním.**
Nesahejte do oblasti zavírání dvířek. Hrozí nebezpečí pohmoždění.

- Vyklopte dvířka nahoru a zatlačte je až na doraz.

Plnění regenerační soli

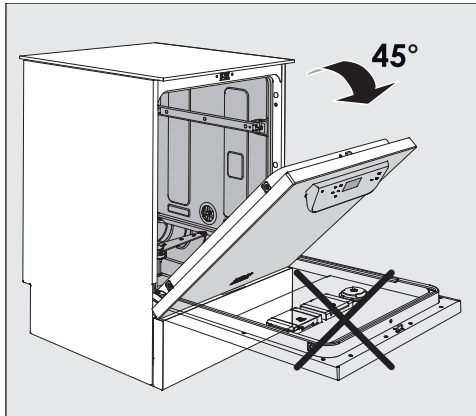

- Dvířka otevřete při plnění solí **jen napůl**, aby se všechna sůl dostala do zásobníku.

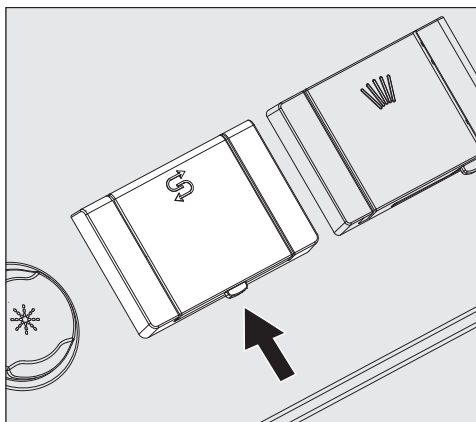

- Zatlačte ovládací tlačítko na víčku zásobníku na sůl ve směru šipky. Kryt vyskočí.
- Vyklopte plnicí trysčtýř.

Zásobník **nepiňte** vodou!

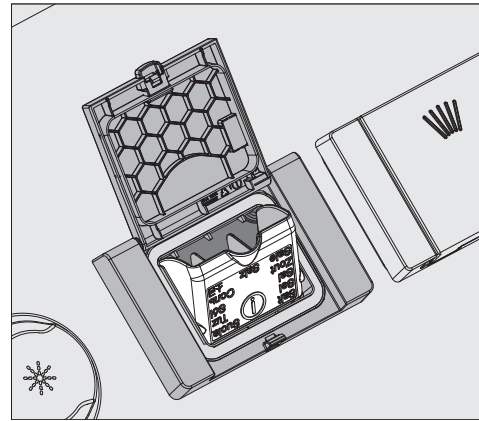

- Zásobník naplňte maximálně takovým množstvím soli, aby se dal snadno znovu zavřít plnicí trysčtýř. Při prvním plnění se do zásobníku vejdu podle zrnitosti asi 2 kg soli. Doplňované množství soli je menší, protože v zásobníku jsou ještě zbytky soli.

Při plnění solí se může vytlačit voda ze zásobníku.

- Vyčistěte oblast plnění a obvodové těsnění od zbytků soli a potom zavřete kryt zásobníku.
- Po naplnění solí ihned spusťte program Studený bez předmětů k mytí, abyste zabránili korozi mycího prostoru. Případně přetečený solný roztok se pak zředí a nakonec vypláchne.

Dávkovací systémy

Podle modelu jsou myčky nádobí vybavené několika dávkovacími systémy procesních chemikálií:

- čisticí prostředek

Čisticí prostředek lze dávkovat v práškové podobě, jako tabletu nebo v tekuté podobě. Práškový čisticí prostředek a tablety se dávkuje přes dávkovač v dvířkách se symbolem . Dávkování tekutého čisticího prostředku se provádí podle modelu buď interním dávkovacím systémem přístroje, nebo externím dávkovacím modulem (DOS modul).

- leštidlo

Leštidlo lze podle modelu dávkovat dávkovačem v dvířkách se symbolem  nebo externím dávkovacím modulem (DOS modul).

Externí dávkovací modul (DOS modul) může servisní služba Miele namontovat kdykoli dodatečně za předpokladu, že jsou k dispozici příslušné přípojky DOS modulu.

Mycí prostředek

Používejte jen čisticí prostředky pro profesionální myčky nádobí. Vhodné produkty najdete v sortimentu výrobků Miele Professional.

Čisticí prostředek lze dávkovat v práškové podobě, jako tabletu nebo v tekuté podobě.

Práškový čisticí prostředek a tablety se dávkuje přes dávkovač v dvířkách se symbolem .

Používejte výhradně čisticí tablety, které se rozpouštějí dostatečně rychle. Vhodné tablety najdete v sortimentu výrobků Miele Professional.

Plnění dávkovače v dvířkách

 Ohrožení zdraví tvorbou prachu. Při dávkování práškových čisticích prostředků a tablet se může rozvířit prach z jemného čisticího prostředku. Když se prach dostane do úst, hrtanu nebo očí, může vést k podráždění nebo poleptání. Při dávkování práškových čisticích prostředků a tablet zabraňte podle možnosti tvorbě prachu.

Před každým mycím programem (kromě Velmi krátký, Studený, Regenerace a Odčerpání) naplňte práškovým čisticím prostředkem nebo čisticími tabletami zásobník na práškové čisticí prostředky (dbejte informací k programu Velmi krátký).

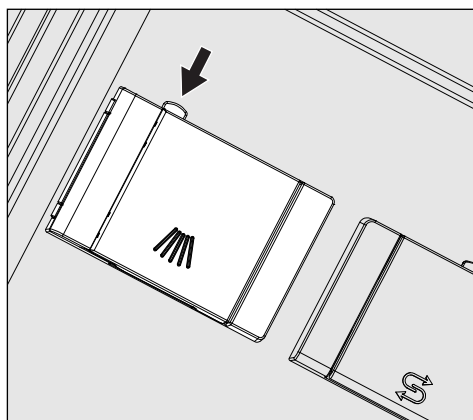

- Stiskněte žluté tlačítko uzávěru na dávkovacím zásobníku se symbolem .

Víčko zásobníku se otevře do boku. Po proběhnutí programu je již víčko zásobníku otevřené.

Čárky v zásobníku na prášek, které vyznačují naplnění, odpovídají při dvířkách otevřených do vodorovné polohy množství náplně v mililitrech (ml). Do komory se vejde celkem asi 60 ml čisticího prostředku. Údaje v mililitrech přibližně odpovídají specifikovanému dávkování běžných práškových čisticích prostředků v gramech (g), přičemž jsou možné odchylky v závislosti na sypné hustotě (zrnitosti).

Příklad dávkování:

V úseku programu „čištění“ nateče asi 8,5 l vody. Při koncentraci čisticího prostředku asi 3 g/l to odpovídá přibližně 25 g čisticího prostředku. Případně respektujte odlišné údaje výrobce!

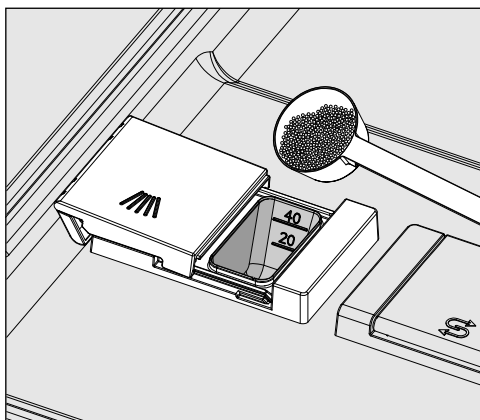

- Naplňte komoru zásobníku čisticím prostředkem.

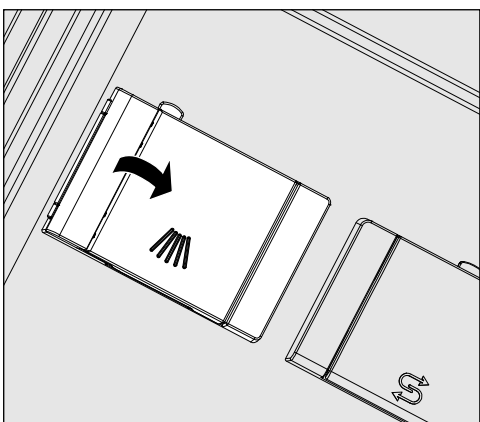

- Potom zavřete víčko zásobníku.

⚠ Po každém provedení programu zkontrolujte, zda se čisticí prostředek úplně rozpustil.

Pokud tomu tak není, musí se program zopakovat.

Zkontrolujte, zda myté předměty případně nezpůsobily odstínění a nezabránily vypláchnutí dávkovacího zásobníku, a přeovnejte je.

Informace k programu Velmi krátký

Na konci programu Velmi krátký (dle modelu) se neodčerpá voda závěrečného oplachování, aby se dosáhlo krátkých dob trvání programu při trvalém mytí. Čisticí prostředek nelze během krátké doby chodu vypláchnout ze zásobníku.

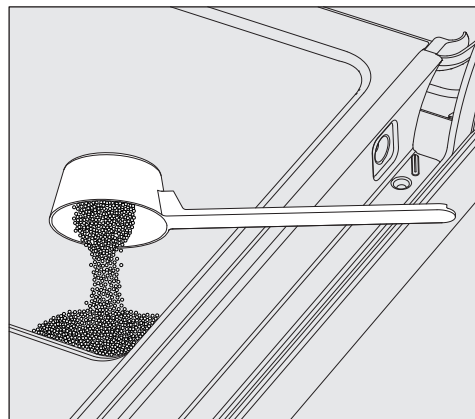

- Pokud nedávkuje tekutý prostředek, dejte práškový čisticí prostředek přímo na vnitřní stranu dvířek.

Bezprostředně po umístění dávky čisticího prostředku na vnitřní straně dvířek spusťte mycí program, abyste zabránili korozi příp. zbarvení.

cs - Čisticí prostředek a leštidlo

Tekutý čisticí prostředek se přivádí dávkovací trubicí z kanystru umístěného mimo přístroj.

Dávkování tekutého čisticího prostředku se provádí podle modelu buď interním dávkovacím čerpadlem přístroje, nebo externím DOS modulem. DOS moduly připojuje servisní služba Miele a lze je nainstalovat kdykoli dodatečně.

Výměna kanystru

- Postavte nádobu s tekutým čisticím prostředkem (dbejte barevného označení) na otevřená dvířka mycího prostoru nebo nechoulostivou podložku, která se snadno čistí.
- Sundejte víčko z kanystru a odejměte nasávací trubicí. Položte nasávací trubicí na otevřená dvířka mycího prostoru.
- Nahradte prázdnou nádobu nádobou naplněnou.

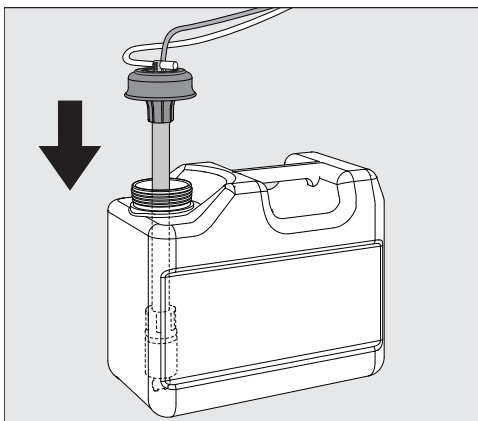

- Zastrčte nasávací trubicí do otvoru nádoby a zatlačte dolů uzávěr až do zaklapnutí. Dávejte přitom pozor na barevné označení.
- Posunutím přizpůsobte dávkovací trubicí velikosti nádoby tak, aby dosáhla na dno kanystru.
- Procesní chemii, která se případně rozlije, dobře otřete.

Leštidlo

Leštidlo způsobí, že voda steče z mytých předmětů jako tenká vrstvička a myté předměty po posledním oplachu rychleji uschnou.

Při následujících událostech musí být upravena koncentrace leštidla:

- Když po strojové přípravě zůstanou zaschlé kapky vody na umytých předmětech, je nastavena příliš nízká dávkovaná koncentrace.
- Když po strojové přípravě zůstanou mapy a šmouhy na umytých předmětech, je nastavena příliš vysoká dávkovaná koncentrace.

Leštidlo se dávkuje v úseku programu Závěrečný oplach. K tomu musí být naplněný zásobník.

Plnění dávkovače v dvířkách

⚠ V žádném případě neplňte čisticím prostředkem.

To vede vždy ke zničení zásobníku na leštidlo!

Zásobník na leštidlo plňte jen leštidlem pro profesionální myčky nádobí.

- Úplně otevřete dvířka.

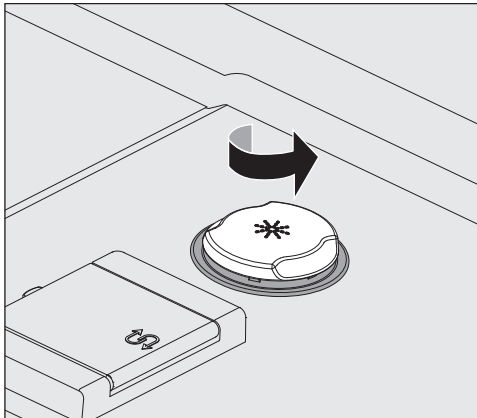

- Ve směru šipky odšroubujte žlutý uzávěr se symbolem *.

Do zásobníku se vejde asi 300 ml.

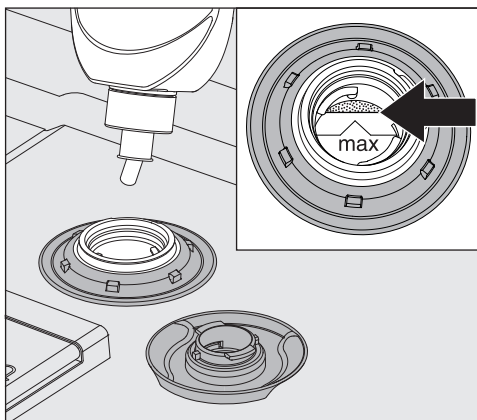

- Plňte zásobník leštidlem tak dlouho, dokud leštidlo nevidíte u okraje plnicího otvoru, který je v plnicím trychtýři označený značkou „max.“.

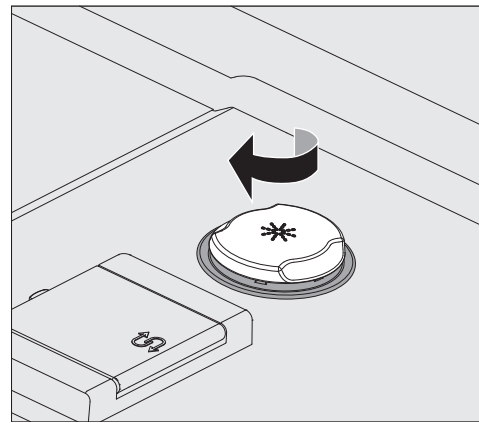

- Zavřete zásobník.
- Dobře otřete případně rozlité leštidlo, abyste zabránili silnému pění v následujícím programu. Alternativně můžete spustit také program Studený, abyste tak opláchli rozlité leštidlo.

Indikátor doplnění

Při nízké hladině naplnění zásobníku na leštidlo budete vyzváni k doplnění zásobníku, z něhož se dávkuje, např.:

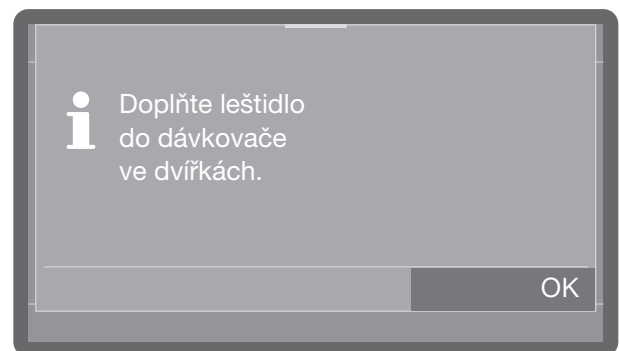

- Potvrďte upozornění tlačítkem OK a podle popisu doplňte leštidlo.
- Naplňte dávkovací cestu (viz kapitola „Funkce přístroje“)



Zapnutí

- Pokud je zavřený vodovodní kohoutek, otevřete ho.

Myčka nádobí musí být elektricky připojená.

- Tiskněte tlačítko , dokud na displeji nevidíte následující zobrazení:



Jakmile je myčka nádobí připravená k provozu, změní se zobrazení na displeji a zobrazuje se na něm výběr programů, např.:



Pokud je aktivovaná funkce Memory, zobrazí se naposledy spuštěný program, např.:

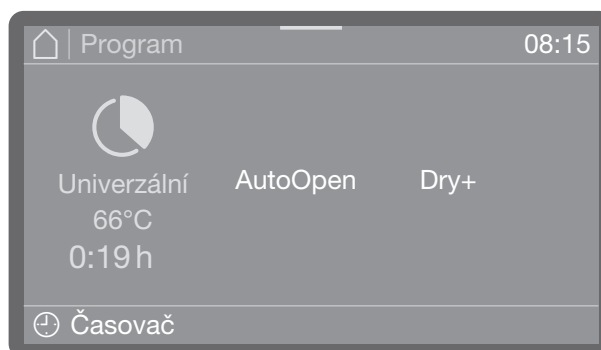

Volba programu

Program zvolte vždy podle druhu předmětů k mytí a stupně jejich znečištění.

Jakmile zvolíte program, začne blikat LED tlačítka *start/stop*.

Tlačítkem  se před spuštěním programu můžete vrátit k volbě programu, abyste například zvolili jiný program. Po spuštění programu to již není možné. V případě potřeby musíte program stornovat (viz kapitola „Storno programu“).

Spuštění programu

- Stiskněte tlačítko *start/stop* (tlačítko *start/stop* svítí).

Spuštění programu časovačem

Existuje možnost odložit spuštění programu např. pro využití nočního proudu. Nastavit lze denní čas, ve kterém se má program spustit (*Start v*), nebo denní čas, ve kterém nejpozději má být program skončený (*Konec v*). Časy se nastavují na základě nastaveného denního času, viz kapitola „Denní čas“.

Nastavení časovače

- Zvolte program.

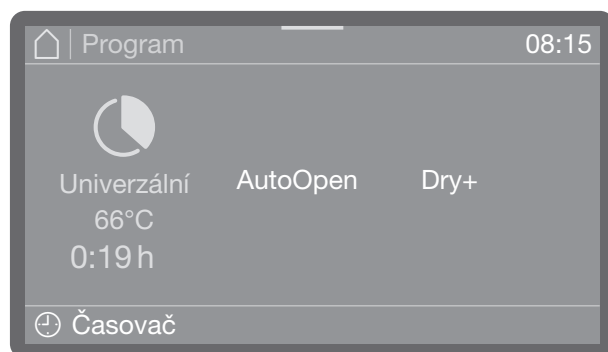

- Pro nastavení časovače stiskněte Časovač.



- Jako další zvolte čas spuštění (*Start v*) nebo čas skončení (*Konec v*).
- Nastavte denní čas.
- Svoje zadání potvrďte tlačítkem OK.



Časovač je tím aktivovaný.

Volbou *Vymazat* můžete zadání zrušit a deaktivovat časovač.

Prostřednictvím extra funkcí můžete (dle modelu) přidat nebo vypnout funkce jako *AutoOpen* nebo *Dry+* pro příští provedení programu.

Změna časovače

- Kdybyste chtěli změnit nastavený denní čas časovače, stiskněte Časovač a zadejte čas spuštění a čas konce.

Zrušení časovače

- Stiskněte tlačítko *start/stop*.

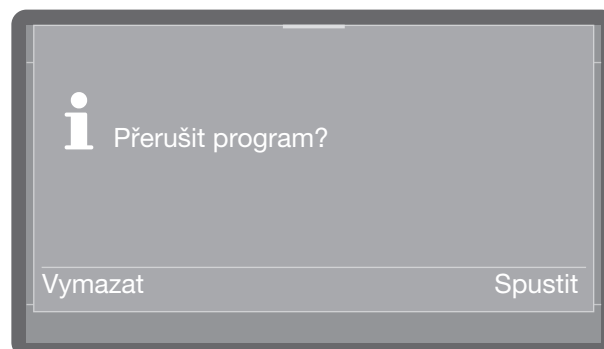

Poté budete dotázáni, zda chcete program ihned spustit (*Spustit*), nebo zda chcete jenom vymazat nastavení časovače (*Vymazat*).

Alternativně můžete v náhledu programu znovu stisknout Časovač a časovač vymazat následujícími nastaveními.

Indikace průběhu programu

Po spuštění programu se na displeji zobrazuje název programu, označení aktuálně probíhajícího mycího bloku a zbývající čas.

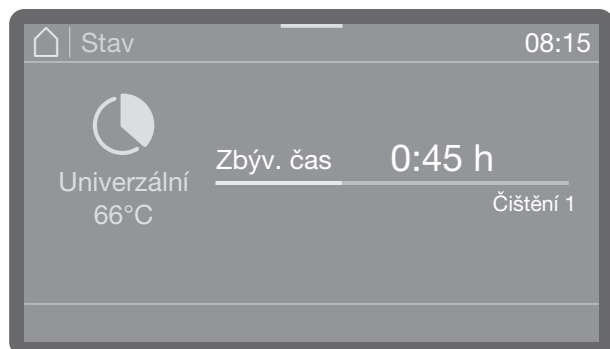

V průběhu programu lze zkontrolovat parametry programu jako např. žádanou a skutečnou teplotu.

- Za tím účelem stiskněte barevný pruh uprostřed horního okraje displeje a přetáhněte ho dolů.

Konec programu

Po regulérně skončeném programu zhasne LED tlačítka start/stop a na displeji se zobrazí následující.



Navíc v nastavení z výroby zazní asi na 3 sekundy signální tón. Signální tón se třikrát opakuje, vždy po 30 sekundách. Nastavení signálních tónů viz kapitola „Hlasitost“.















- Stisknutím zobrazení potvrdíte.

Pokud se vyskytnou systémová hlášení, zobrazí se poté; například když byla během programu změřena nízká hladina naplnění v zásobníku na sůl nebo v zásobnících tekutých procesních chemikálií, nebo kdy má být provedena příští údržba. Každé hlášení musí být potvrzeno jednotlivě tlačítkem OK.

Vypnutí

- Tiskněte tlačítko , dokud nezhasne displej.

cs - Přehled programů

program	použití	čisticí prostředek (pokud se nedávkuje tekutý)
		Následující údaje se vztahují k čisticím produktům Miele. Dbejte údajů výrobce!
 Krátký	„Rychlý program“ pro málo znečištěné předměty s čerstvými, málo ulpívajícími zbytky jídel.	20–25 g nebo 1 tableta
 Univerzální	Pro normálně znečištěné předměty.	20–25 g nebo 1 tableta
 Intenzivní	Pro silně znečištěné předměty.	20–25 g nebo 1 tableta
 Velmi krátký	„Rychlý program“ pro průběžně se hromadící, málo znečištěné předměty s čerstvými, málo ulpívajícími zbytky jídel.	20–25 g na vnitřní stranu dvířek
 Hygiena	Pro hygienickou přípravu mytých předmětů.	20–25 g nebo 1 tableta
 Hygiena Plus (dle modelu)	Pro hygienickou přípravu mytých předmětů.	20–25 g nebo 1 tableta
 Sklenice	Speciální program pro sklenice.	20–25 g nebo 1 tableta
 Pivní sklo (dle modelu)	Speciální program pro pivní sklenice. Sklenice po skončení programu neuschnou vlastním teplem a musí být případně usušeny ručně.	20–25 g nebo 1 tableta
 Příbory	Speciální program pro příbory.	20–25 g nebo 1 tableta
 Plasty	Speciální program pro plasty a pro lehké předměty k mytí.	20–25 g nebo 1 tableta
 Energeticky úspor.	Energeticky úsporný program, který je nejúčinnější z hlediska kombinované spotřeby elektrické energie a vody, při normálně znečištěném nádobí.	20–25 g nebo 1 tableta
 Vario TD (jen PFD 407)	Ke zvláštní hygienické přípravě mytých předmětů například pro staniční kuchyně izolovaných a infekčních oddělení v nemocnicích.	přednostně tekutý čisticí prostředek (mírně alkalický) přes DOS modul alternativně 20–25 g nebo 1 tableta
 Regenerace	Manuální provedení regenerace. Pomocí ní lze předejít nucené regeneraci ve fázích práce, kdy je nutno myčku často používat.	
 Studený	Opláchnutí silně znečištěných předmětů k mytí pro předběžné odstranění nebo zabránění silnějšímu přischnutí nečistot. Odstranění zbytků soli po naplnění zásobníku na sůl.	
 Odčerpání	Pro odčerpání mycí vody, když se například má vyměnit voda u programu „super krátký“ nebo byl stornován program.	

cs - Technické údaje

Model	PFD 402, PFD 405	PFD 404, PFD 407
výška s horním krytem přístroje výška bez horního krytu přístroje	835 mm (lze nastavit + 60 mm) 820 mm (lze nastavit + 60 mm)	835 mm (lze nastavit + 60 mm) 820 mm (lze nastavit + 60 mm)
šířka	598 mm	598 mm
hloubka hloubka při otevřených dvířkách	580 mm 1.180 mm	598 mm 1.200 mm
hmotnost (netto)	ca. 70 kg	ca. 70 kg
napětí, příkon, jistění	viz typový štítek	viz typový štítek
přívodní síťový kabel	asi 1,7 m	asi 1,7 m
teplota vody na přípojce: studená voda/kondenzátor par (volitelně) teplá voda	max. 20 °C max. 65 °C	max. 20 °C max. 65 °C
statický tlak vody	1.000 kPa přetlaku	1.000 kPa přetlaku
min. průtočný tlak přípojky vody: studená voda/kondenzátor par (volitelně) teplá voda	100 kPa přetlaku 40 kPa přetlaku	100 kPa přetlaku 40 kPa přetlaku
doporučený průtočný tlak přípojky vody: studená voda/teplá voda kondenzátor par (volitelně – připojení přes SV)	≥ 200 kPa přetlaku ≥ 200 kPa přetlaku	≥ 200 kPa přetlaku ≥ 200 kPa přetlaku
přívodní hadice	asi 1,7 m	asi 1,7 m
vypouštěcí hadice	asi 1,5 m	asi 1,5 m
výtlačná výška	min. 0,3 m, max. 1,0 m	min. 0,3 m, max. 1,0 m
výtlačná délka	max. 4,0 m	max. 4,0 m
Provozní podmínky: teplota okolí max. rel. vlhkost vzduchu lineárně klesající do min. rel. vlhkost vzduchu	5 °C do 40 °C 80 % pro teplotu do 31 °C 50 % pro teplotu do 40 °C 10 %	5 °C do 40 °C 80 % pro teplotu do 31 °C 50 % pro teplotu do 40 °C 10 %
podmínky pro skladování a přepravu: teplota okolí relativní vlhkost vzduchu tlak vzduchu	-20 °C až 60 °C 10 % až 85 % 500 hPa až 1060 hPa	-20 °C až 60 °C 10 % až 85 % 500 hPa až 1060 hPa
nadmořská výška (dle IEC/EN 60335)	do 2.000 m*	do 2.000 m*
stupeň krytí (dle IEC 60529)	IP21	IP21
hodnoty emisí hluku hladina akustického výkonu LwA hladina akustického tlaku LpA	podstavný přístroj s dřevěnou lištou před soklem přístroje v programu krátký 59 dB(A) 47 dB(A)	podstavný přístroj s dřevěnou lištou před soklem přístroje v programu krátký 57 dB(A) 45 dB(A)
standard WiFi	802.11 b/g/n	
kmotočtové pásmo WiFi	2.400-2.483,5 MHz	
max. vysílaný výkon WiFi	< 100 mW	
zkušební značky	VDE, elektromagnetická kompatibilita EMC	
značka C E	směrnice o strojních zařízeních 2006/42/EG	
adresa výrobce	Miele & Cie. KG, Carl-Miele-Straße 29, 33332 Gütersloh, Germany	

* V místě instalace v nadmořské výšce větší než 2.000 m n.m. má mycí lázeň snížený bod varu. Proto se případně musí upravit parametry programů.

Χρήση σύμφωνα με τους κανονισμούς	26
Πλήρη έγγραφα	26
Περιγραφή συσκευής	27
Επισκόπηση συσκευής	27
Πίνακας χειρισμού	28
Υποδείξεις ασφαλείας	29
Προειδοποιητικά σήματα και σύμβολα τοποθετημένα στο πλυντήριο πιάτων.....	32
Απόρριψη πλυντηρίου πιάτων	32
Αρχική λειτουργία	33
Τοποθέτηση και σύνδεση.....	33
Εκροή	33
Ενεργοποίηση	33
Επιλογή γλώσσας	33
Διαμόρφωση WLAN	33
Ρύθμιση ημερομηνίας.....	33
Ρύθμιση ώρας.....	34
Επιλογή μονάδας θερμοκρασίας	34
Ρύθμιση σκληρότητας νερού.....	34
Επιλογή συνδέσεων νερού	35
Ολοκλήρωση έναρξης λειτουργίας.....	35
Άνοιγμα και κλείσιμο πόρτας	36
Κλείστρο πόρτας	36
Κλείστρο πόρτας ComfortClose	36
Κλείστρο ασφαλείας	36
Πλήρωση δοχείου αλατιού αναγέννησης	37
Απορρυπαντικό και λαμπруντικό	38
Συστήματα δοσομέτρησης	38
Απορρυπαντικό	38
Γέμισμα δοσομετρικής συσκευής πόρτας	38
Υποδείξεις για το πρόγραμμα Σούπερ σύντομο.....	39
Αλλαγή μπιτονιού	40
Λαμπруντικό.....	40
Γέμισμα δοσομετρικής συσκευής πόρτας	41
Ένδειξη έλλειψης	41
Λειτουργία	42
Ενεργοποίηση.....	42
Επιλογή προγράμματος.....	42
Έναρξη προγράμματος.....	43
Έναρξη προγράμματος μέσω χρονομέτρου	43
Ένδειξη διαδικασίας προγράμματος.....	44
Λήξη προγράμματος	44
Απενεργοποίηση	44
Πίνακας προγραμμάτων	45
Τεχνικά χαρακτηριστικά	46

el - Χρήση σύμφωνα με τους κανονισμούς

► Αυτό το πλυντήριο πιάτων Miele, χάρη στη σύντομη διάρκεια των προγραμμάτων του και την υψηλή απόδοση πλύσης, προορίζεται για επαγγελματική χρήση, όπως π.χ. σε

- γηροκομεία και οίκους ευγηρίας
- νοσοκομεία (μόνο πλυντήρια πιάτων με πρόγραμμα Vario TD)
- εστιατόρια και ταβέρνες
- ξενοδοχεία και πανσιόν και
- συναφή επαγγελματικά περιβάλλοντα

► Στην πορεία αυτών των οδηγιών χρήσης το επαγγελματικό πλυντήριο πιάτων θα χαρακτηρίζεται ως πλυντήριο πιάτων.

Τα ποτήρια, μαχαιροπίρουνα και πιάτα σε αυτές τις οδηγίες χρήσης χαρακτηρίζονται γενικά ως σκεύη, αν δεν προσδιορίζονται πιο συγκεκριμένα.

► Χρησιμοποιείτε αυτό το πλυντήριο πιάτων αποκλειστικά και μόνο για τον σκοπό για τον οποίο προορίζεται, δηλ. για το πλύσιμο σκευών. Οποιαδήποτε άλλη χρήση, μετατροπή ή αλλαγή δεν επιτρέπεται.

► Το πλυντήριο πιάτων προορίζεται αποκλειστικά για χρήση σε μη κινούμενους και εσωτερικούς χώρους.

► Τα ειδικά ένθετα στα κάνιστρα πρέπει να χρησιμοποιούνται μόνο για την προβλεπόμενη χρήση.

► Το πλυντήριο πιάτων δεν επιτρέπεται να χρησιμοποιείται για τον καθαρισμό ιατρικών προϊόντων.

► Δεν επιτρέπεται η χρήση του πλυντηρίου πιάτων από άτομα, τα οποία λόγω των μειωμένων σωματικών, ψυχικών ή αισθητηριακών τους ικανοτήτων, της έλλειψης εμπειρίας ή λόγω άγνοιας δεν είναι σε θέση να το χειριστούν με ασφάλεια, παρά μόνον εφόσον επιτηρούνται ή δέχονται οδηγίες από υπεύθυνο άτομο.

► Ο χειρισμός του πλυντηρίου πιάτων πρέπει να γίνεται αποκλειστικά από εκπαιδευμένο προσωπικό. Το προσωπικό αυτό πρέπει να εκπαιδεύεται και να καθοδηγείται τακτικά αναφορικά με το χειρισμό.

► Επιτηρείτε πάντα τα παιδιά που παίζουν κοντά στη συσκευή. Μην επιτρέπετε ποτέ στα παιδιά να παίζουν με τη συσκευή. Υφίσταται μεταξύ άλλων ο κίνδυνος, να κλειστούν τα παιδιά στη συσκευή.

► Τα παιδιά δεν επιτρέπεται να χρησιμοποιούν το πλυντήριο πιάτων.

Πλήρη έγγραφα

Αυτές οι συνοπτικές οδηγίες χρήσης περιέχουν σύντομες πληροφορίες και δεν αντικαθιστούν τις οδηγίες χρήσης. Θα βρείτε τις πλήρεις οδηγίες χρήσης καθώς και ενημερωμένα έγγραφα σχετικά με τη συσκευή σας στην ιστοσελίδα της Miele:

<https://www.miele.gr/professional/user-manuals-177.htm>

Για την αναζήτηση των εγγράφων θα χρειαστείτε τον τύπο ή τον αριθμό κατασκευής του επαγγελματικού πλυντηρίου πιάτων σας. Τα δύο αυτά στοιχεία θα τα βρείτε στην πινακίδα τύπου που βρίσκεται επάνω στην πτυχή της πόρτας.

Επισκόπηση συσκευής

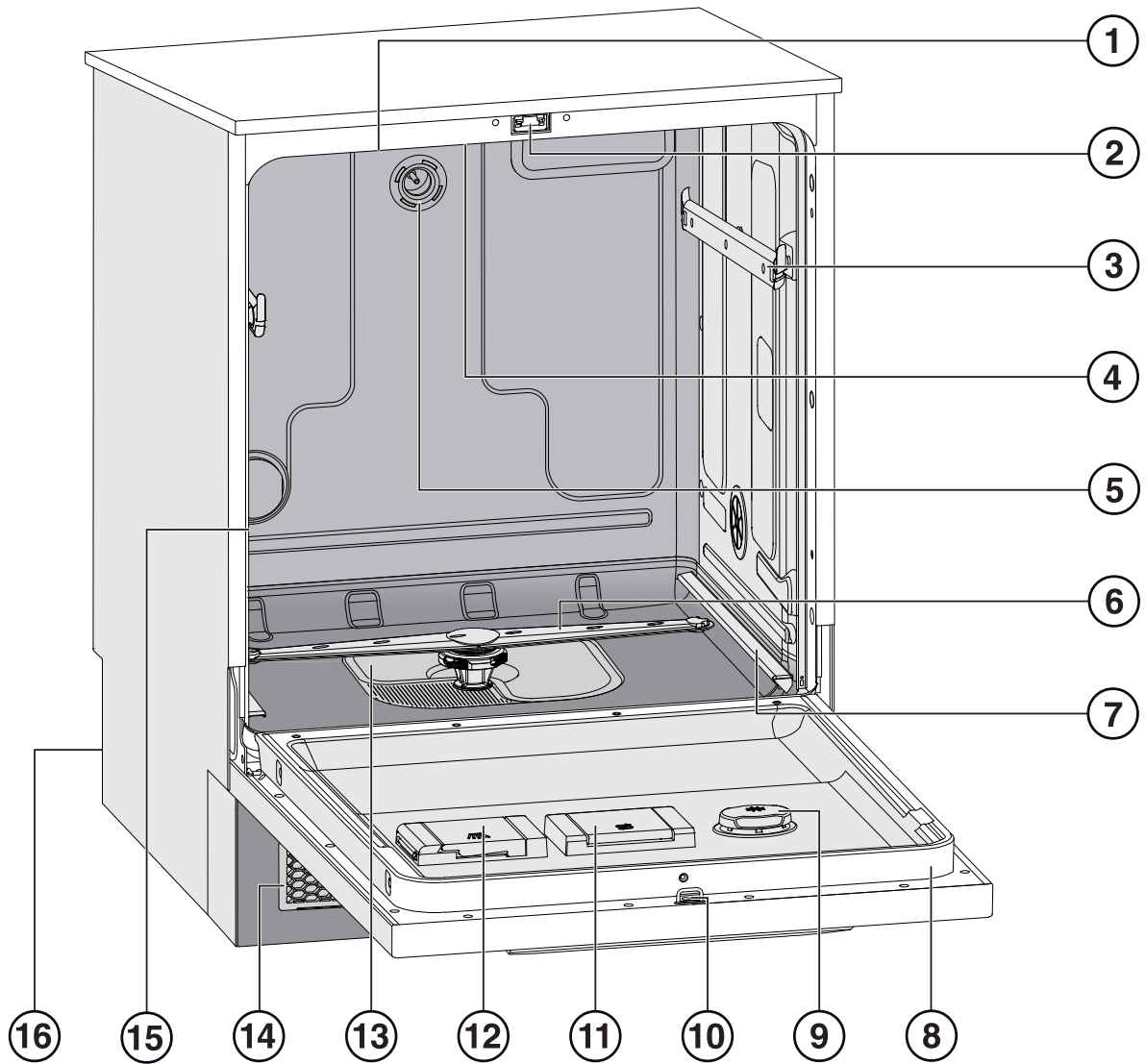



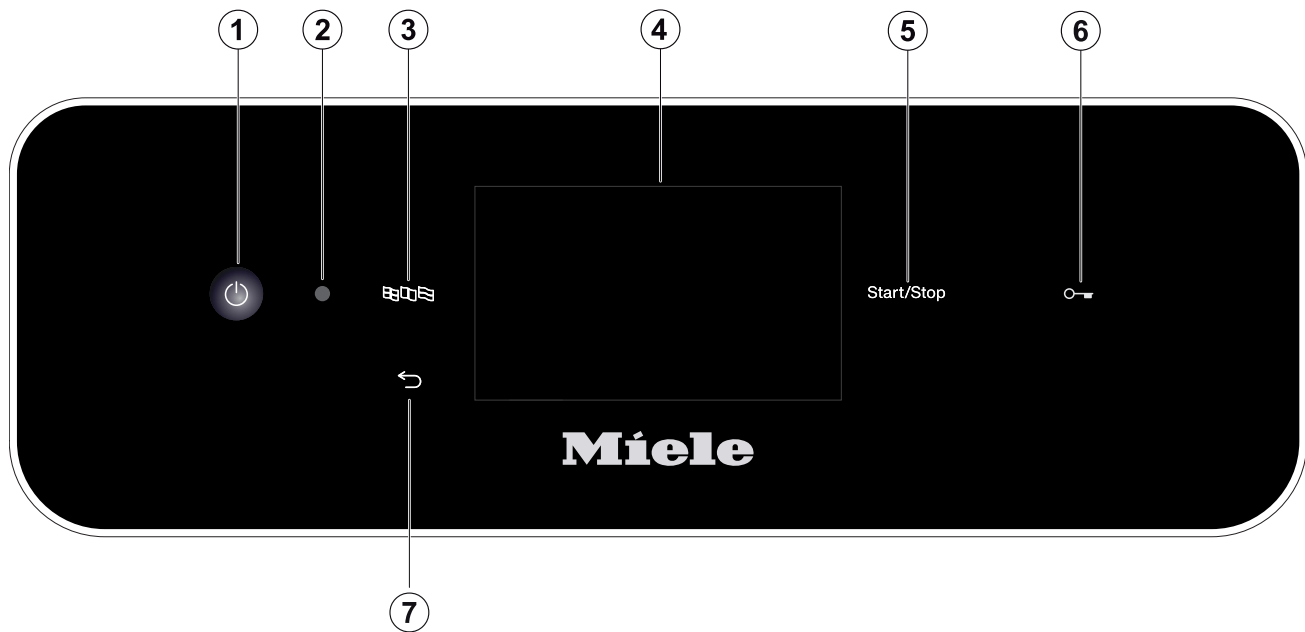

- ① Εισαγωγή εξωτερικού αέρα (ανάλογα με το μοντέλο)
- ② Κλείστρο πόρτας
- ③ Ράγες οδήγησης πάνω κανίστρου
- ④ Επάνω βραχίονας πλύσης συσκευής
- ⑤ Σύνδεση νερού πάνω κανίστρου
- ⑥ Κάτω βραχίονας πλύσης συσκευής
- ⑦ Ράγες οδήγησης κάτω κανίστρου
- ⑧ Πινακίδα τύπου
- ⑨ Δοχείο τροφοδοσίας για λαμπруντικό
- ⑩ Άγκιστρο κλεισίματος για κλείστρο πόρτας
- ⑪ Δοχείο τροφοδοσίας για αλάτι αναγέννησης
- ⑫ Δοχείο για απορρυπαντικό σε σκόνη
- ⑬ σετ φίλτρων
- ⑭ Πλέγμα εξαγωγής και εισαγωγής αέρα με φίλτρο για εξωτερικό αέρα (ανάλογα με το μοντέλο)
- ⑮ Εξαγωγή αέρα χώρου πλύσης (ανάλογα με το μοντέλο)
- ⑯ Πίσω πλευρά:
 - Ηλεκτρικές συνδέσεις και συνδέσεις νερού
 - Σωλήνας/σωλήνες αναρρόφησης για εξωτερικά δοχεία τροφοδοσίας (ανάλογα με το μοντέλο)
 - Συνδέσεις για εξωτερικές μονάδες δοσομέτρησης (μονάδες DOS)

el - Περιγραφή συσκευής

Πίνακας χειρισμού



- ① Πλήκτρο  (ON/OFF)
Ενεργοποίηση και απενεργοποίηση πλυντηρίου πιάτων
- ② Θύρα επικοινωνίας service
Σημείο ελέγχου και αναφοράς για το Miele Service.
- ③ Πλήκτρο  (επιλογή γλώσσας)
Επιλογή γλώσσας οθόνης
- ④ Οθόνη αφής
Εμφάνιση και επιλογή των στοιχείων χειρισμού
- ⑤ Πλήκτρο Έναρξη/διακοπή
Έναρξη ή διακοπή προγράμματος
- ⑥ (Ανάλογα με το μοντέλο)
Πλήκτρο  (απασφάλιση πόρτας)
Άνοιγμα πόρτας
- ⑦ Πλήκτρο  (διακοπή ή πίσω)
Διακοπή διαδικασίας στην επιφάνεια χειρισμού, όχι διακοπή προγράμματος!

Σωστή τοποθέτηση και εγκατάσταση

- ▶ Το πλυντήριο πιάτων δεν επιτρέπεται να τοποθετείται σε χώρους που μπορεί να γίνουν εκρήξεις ή που κυριαρχούν θερμοκρασίες κάτω του μηδενός.
- ▶ Για να εξασφαλιστεί η σταθερότητα των συσκευών, είναι απαραίτητο να τοποθετούνται τα μοντέλα «U» (= κάτω από πάγκο εργασίας) κάτω από συνεχόμενο πάγκο εργασίας βιδωμένο με τα γειτονικά ντουλάπια.
- ▶ Στον περιβάλλοντα χώρο του πλυντηρίου θα πρέπει να τοποθετούνται κατά προτίμηση έπιπλα επαγγελματικής χρήσης, προκειμένου να αποφεύγεται ο κίνδυνος πρόκλησης ζημιών από το νερό συμπύκνωσης.
Μπορείτε να προστατέψετε τα ευαίσθητα έπιπλα, τοποθετώντας το προαιρετικό σετ προστασίας από τον ατμό.
Η ταινία προστασίας από υδρατμούς πρέπει να κολληθεί στην περιοχή ανοίγματος του πλυντηρίου πιάτων κάτω από τον πάγκο εργασίας.

Τεχνική ασφάλεια

- ▶ Το πλυντήριο πιάτων επιτρέπεται να τεθεί σε λειτουργία, να συντηρηθεί και να επισκευαστεί μόνο από το Miele Service, από έναν εξουσιοδοτημένο έμπορο συσκευών Miele ή έναν εξειδικευμένο τεχνίτη. Η μη ορθή διεξαγωγή των εργασιών εγκατάστασης, συντήρησης ή επισκευής μπορεί να έχει ως αποτέλεσμα σημαντικούς κινδύνους για τον χειριστή.
- ▶ Ο χειρισμός του πλυντηρίου πιάτων πρέπει να γίνεται αποκλειστικά από εκπαιδευμένο προσωπικό. Το προσωπικό αυτό πρέπει να εκπαιδεύεται και να καθοδηγείται τακτικά αναφορικά με το χειρισμό.
- ▶ Ελέγχετε το πλυντήριο πιάτων πριν τη χρήση για τυχόν ορατές, εξωτερικές ζημιές. Μια συσκευή που παρουσιάζει εξωτερικές ζημιές δεν επιτρέπεται να τοποθετείται στην τελική της θέση και να τίθεται σε λειτουργία. Ένα πλυντήριο πιάτων που έχει υποστεί ζημιά μπορεί να είναι επικίνδυνο για την ασφάλειά σας!
- ▶ Θέστε αμέσως εκτός λειτουργίας ένα πλυντήριο πιάτων που παρουσιάζει βλάβη ή δεν είναι στεγανό, και ενημερώστε το Miele Service, έναν εξουσιοδοτημένο έμπορο προϊόντων Miele ή έναν εξειδικευμένο τεχνίτη.
- ▶ Διάφορα μέρη της συσκευής που έχουν υποστεί βλάβη, θα πρέπει να αντικατασταθούν μόνο με γνήσια ανταλλακτικά της εταιρείας Miele. Μόνο έτσι, μπορεί να εγγυηθεί η Miele ότι η συσκευή θα ανταποκρίνεται πλήρως στη λειτουργία και στις προδιαγραφές ασφαλείας με τις οποίες έχει κατασκευαστεί.
- ▶ Η συσκευή αυτή σας εγγυάται ηλεκτρική ασφάλεια, εφόσον συνδεθεί με σύστημα γείωσης σύμφωνα προς τις ισχύουσες προδιαγραφές. Σε περίπτωση αμφιβολιών, η ηλεκτρολογική εγκατάσταση του κτιρίου να ελεγχθεί από ηλεκτρολόγο.
- ▶ Λάβετε υπόψη τις υποδείξεις εγκατάστασης που υπάρχουν στις οδηγίες χρήσης και στο σχέδιο εγκατάστασης.
- ▶ Βεβαιωθείτε ότι τα στοιχεία σύνδεσης (τάση, συχνότητα και ασφάλεια του ηλεκτρικού δικτύου) συμφωνούν με τα στοιχεία που αναφέρονται στην πινακίδα τύπου της συσκευής.

el - Υποδείξεις ασφαλείας

- ▶ Δεν επιτρέπεται να τοποθετείτε το φινιρίσμα μιας ηλεκτρικής συσκευής σε πρίζα που βρίσκεται πίσω από την πλάτη του πλυντηρίου πιάτων, γιατί η απόσταση ανάμεσα στην πλάτη του πλυντηρίου και στο φινιρίσμα μπορεί να είναι πολύ μικρή. Έτσι, αν το πλυντήριο πιάτων πιέζει το φινιρίσμα μπορεί να δημιουργηθεί υπερθέρμανση. Για αυτό να λάβετε υπόψη το κεφάλαιο «Ηλεκτρική σύνδεση».
- ▶ Για τη σύνδεση της συσκευής με το ηλεκτρικό δίκτυο δεν επιτρέπεται να χρησιμοποιηθεί πολύπριζο ή επέκταση καλωδίου (μπαλαντέζα). Η επέκταση καλωδίου ή το πολύπριζο δεν εγγυώνται την απαιτούμενη ασφάλεια της συσκευής (π.χ. κίνδυνος υπερθέρμανσης).
- ▶ Μην ανοίγετε σε καμία περίπτωση το περίβλημα του πλυντηρίου πιάτων. Αν ενδεχομένως αγγίξετε συνδέσεις από τις οποίες διέρχεται ηλεκτρικό ρεύμα καθώς και αν κάνετε αλλαγές στην ηλεκτρική και μηχανική κατασκευή είναι επικίνδυνο για τη σωματική σας ακεραιότητα και μπορεί να προκαλέσει δυσλειτουργίες στη συσκευή.
- ▶ Αν είναι κατεστραμμένο το καλώδιο σύνδεσης, το πλυντήριο πιάτων δεν επιτρέπεται να τεθεί σε λειτουργία. Αν το καλώδιο σύνδεσης καταστραφεί, πρέπει να το αντικαταστήσετε με ένα κατάλληλο καλώδιο. Για λόγους ασφαλείας, η αντικατάσταση επιτρέπεται να γίνει μόνο από το Miele Service ή από ειδικό με τα κατάλληλα προσόντα.
- ▶ Σε περιπτώσεις επισκευών ή συντήρησης, αποσυνδέετε τη συσκευή από το ηλεκτρικό δίκτυο.
- ▶ Στο πλαστικό κουτί, στη σύνδεση παροχής νερού, υπάρχουν δύο ηλεκτρικές βαλβίδες. Για το λόγο αυτό δεν επιτρέπεται να το βουτάτε σε νερό.
- ▶ Στο σωλήνα παροχής υπάρχουν ηλεκτρικά καλώδια. Για το λόγο αυτό δεν επιτρέπεται να κόβετε το σωλήνα, ακόμη κι αν αυτός έχει μεγάλο μήκος.

Σωστή χρήση

- ▶ Το πλυντήριο πιάτων είναι κατασκευασμένο μόνο για λειτουργία με νερό και για απορρυπαντικά κατάλληλα για πλυντήρια πιάτων, και δεν επιτρέπεται η χρήση υλικών με οργανικά διαλυτικά ή εύφλεκτων υγρών. Υπάρχει κίνδυνος έκρηξης και κίνδυνος καταστροφής από ζημιά των ελαστικών και πλαστικών μερών και από τη διαρροή υγρών που προκαλείται από αυτήν.
- ▶ Χρησιμοποιείτε μόνο απορρυπαντικά κατάλληλα για πλυντήρια πιάτων. Σε περίπτωση χρήσης άλλων απορρυπαντικών υπάρχει κίνδυνος να καταστραφούν τα σκεύη και το πλυντήριο πιάτων.
- ▶ Μη στηρίζετε, ούτε να κάθεστε πάνω στην ανοιχτή πόρτα. Το πλυντήριο πιάτων μπορεί να ανατραπεί ή να πάθει ζημιά.
- ▶ Μετά από εργασίες στο δίκτυο νερού, πρέπει εξαερωθεί ο σωλήνας παροχής νερού του πλυντηρίου πιάτων, αλλιώς υπάρχει κίνδυνος να προκληθεί ζημιά σε εξαρτήματα της συσκευής.
- ▶ Λάβετε υπόψη σας την υψηλή θερμοκρασία κατά τη λειτουργία του πλυντηρίου πιάτων. Κατά το άνοιγμα της πόρτας υπάρχει κίνδυνος εγκαύματος! Τα πλυμένα σκεύη, τα κάνιστρα και οι προσθήκες πρέπει πρώτα να κρυώσουν. Αν χρειάζεται, αδειάστε καυτά υπολείμματα νερού από κοίλα μέρη στον κάδο.
- ▶ Το νερό μέσα στον κάδο δεν είναι πόσιμο!

- ▶ Διάφορες προκαταρκτικές εργασίες στα σκεύη (π.χ. με υγρό πλύσης πιάτων στο χέρι και άλλα απορρυπαντικά), καθώς και ορισμένα είδη βρωμιάς αλλά και μερικά απορρυπαντικά, προκαλούν τη δημιουργία έντονου αφρού. Ο αφρός επιδρά αρνητικά στο αποτέλεσμα καθαρισμού.
- ▶ Ο αφρός που βγαίνει από τον κάδο μπορεί να προκαλέσει υλικές ζημιές στο πλυντήριο πιάτων. Όταν αρχίσει να βγαίνει αφρός, διακόψτε αμέσως το πρόγραμμα και αποσυνδέστε το πλυντήριο πιάτων από το ηλεκτρικό ρεύμα!
- ▶ Αν το δάπεδο είναι υγρό υπάρχει κίνδυνος να γλιστρήσετε, ο οποίος είναι μεγαλύτερος ή μικρότερος σε συνάρτηση με την ποιότητα του υποστρώματος και των υποδημάτων σας. Διατηρείτε το δάπεδο κατά το δυνατόν στεγνό, και απομακρύνετε τα υγρά αμέσως με τα κατάλληλα μέσα. Κατά την απομάκρυνση επικίνδυνων ουσιών και καυτών υγρών πρέπει να λαμβάνονται τα κατάλληλα μέτρα προστασίας.
- ▶ Κατά τη χρήση απορρυπαντικών και ειδικών προϊόντων λάβετε υπόψη σας οπωσδήποτε τις υποδείξεις του κατασκευαστή του απορρυπαντικού. Χρησιμοποιείτε το εκάστοτε απορρυπαντικό μόνο για την περίπτωση που προβλέπεται από τον κατασκευαστή, έτσι ώστε να αποφύγετε τυχόν υλικές ζημιές και ενδεχ. έντονες χημικές αντιδράσεις (π.χ. αντίδραση κροτούντος αερίου).
- ▶ Για να αποφύγετε τυχόν υλικές ζημιές και διάβρωση δεν επιτρέπεται η εισχώρηση οξέων, χλωριούχων διαλυμάτων και διαβρωτικών σιδηρούχων προϊόντων στον χώρο πλύσης και στην εξωτερική επένδυση.
- ▶ Στο πλυντήριο πιάτων δεν επιτρέπεται να πλένετε σκεύη με υπολείμματα από στάχτη, άμμο, κερί, λιπαντικό ή χρώμα. Αυτά τα υλικά προκαλούν βλάβες στη λειτουργία του πλυντηρίου.
- ▶ Η συσκευή και ο χώρος γύρω από αυτήν δεν επιτρέπεται να ψεκάζονται με νερό, για να καθαρίσουν, π.χ. με λάστιχο ποτίσματος ή με συσκευή καθαρισμού υψηλής πίεσης.
- ▶ Προσέχετε ώστε το εξωτερικό περίβλημα να μην έρθει σε επαφή με διαλύματα ή ατμούς που περιέχουν οξέα, για να αποφευχθούν οι ζημιές από διάβρωση.
- ▶ Κατά την τοποθέτηση διαφόρων αιχμηρών μαχαιροπίρουνων, προσέχετε η τελική τους διάταξη να είναι κατά τέτοιο τρόπο, ώστε να μην υπάρχει κανένας κίνδυνος τραυματισμού.
- ▶ Στα πλυντήρια πιάτων με ενεργό στέγνωμα, το πλέγμα αερισμού δεν επιτρέπεται να κλείνει ή να στεγανοποιείται.

Εξαρτήματα

- ▶ Επιτρέπεται να συνδεθούν μόνο πρόσθετες συσκευές της Miele για τον συγκεκριμένο σκοπό. Για τους κωδικούς των εξαρτημάτων θα σας ενημερώσει η εταιρεία Miele.
- ▶ Επιτρέπεται να χρησιμοποιούνται μόνο κάνιστρα και προσθήκες της Miele. Αν γίνουν αλλαγές σε εξαρτήματα της Miele ή χρησιμοποιηθούν άλλα κάνιστρα και προσθήκες, η Miele δεν μπορεί να εξασφαλίσει, ότι θα επιτευχθεί ένα επαρκές αποτέλεσμα πλύσης. Ζημιές που θα προκληθούν από αυτό δεν καλύπτονται από την εγγύηση.

ει - Υποδείξεις ασφαλείας

Προειδοποιητικά σήματα και σύμβολα τοποθετημένα στο πλυντήριο πιάτων

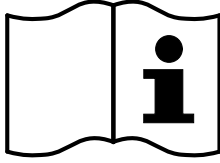

Προσοχή:
Λάβετε υπόψη σας τις οδηγίες χρήσης!

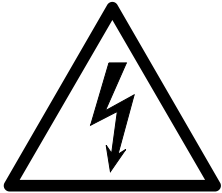

Προσοχή:
Κίνδυνος ηλεκτροπληξίας!



Προειδοποίηση για καυτές επιφάνειες:
Με το άνοιγμα της πόρτας ο χώρος πλύσης μπορεί να είναι πολύ καυτός!



Κίνδυνος τραυματισμού:
Κατά τη μεταφορά και την τοποθέτησης της συσκευής φοράτε προστατευτικά γάντια ανθεκτικά στην κοπή!

Απόρριψη πλυντηρίου πιάτων

- ▶ Για λόγους ασφάλειας και προστασίας του περιβάλλοντος αξιοποιήστε όλα τα χημικά υλικά επεξεργασίας λαμβάνοντας υπόψη σας τα στοιχεία του κατασκευαστή και τις προδιαγραφές ασφαλείας (χρησιμοποιείτε προστατευτικά γυαλιά και γάντια!).
- ▶ Αφαιρέστε ή καταστρέψτε το κλείστρο της πόρτας, για να μην υπάρχει κίνδυνος να κλειστούν παιδιά μέσα στη συσκευή. Στη συνέχεια απορρίψτε τη συσκευή κατά τον προσηκόντα τρόπο (βλ. «Η συμβολή σας στην προστασία του περιβάλλοντος»).

Τοποθέτηση και σύνδεση

Πριν από την έναρξη λειτουργίας πρέπει το πλυντήριο πιάτων να έχει τοποθετηθεί σταθερά, οι παροχές και αποχετεύσεις νερού να είναι συνδεδεμένες και η συσκευή πρέπει να είναι συνδεδεμένη στο ηλεκτρικό ρεύμα. Για τον σκοπό αυτό λάβετε υπόψη τις υποδείξεις στα κεφάλαια «Τοποθέτηση», «Σύνδεση νερού» και «Ηλεκτρική σύνδεση» καθώς και το συνοδευτικό σχέδιο εγκατάστασης.

Εκροή

Η έναρξη λειτουργίας είναι μια σταθερή διαδικασία η οποία δεν μπορεί να διακοπεί.

Ενεργοποίηση

- Πατήστε το πλήκτρο .

Επιλογή γλώσσας

Η έναρξη λειτουργίας ξεκινά με την επιλογή της γλώσσας οθόνης.

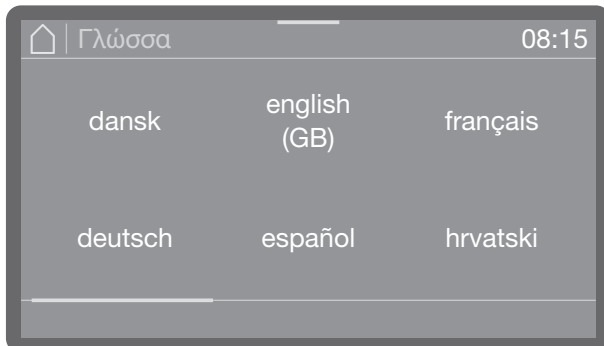

- Πραγματοποιήστε κύλιση στην επιθυμητή γλώσσα και επιλέξτε την με πάτημα.

Διαμόρφωση WLAN

Στο επόμενο βήμα μπορείτε να συνδέσετε το πλυντήριο πιάτων σας στο δίκτυο WLAN.

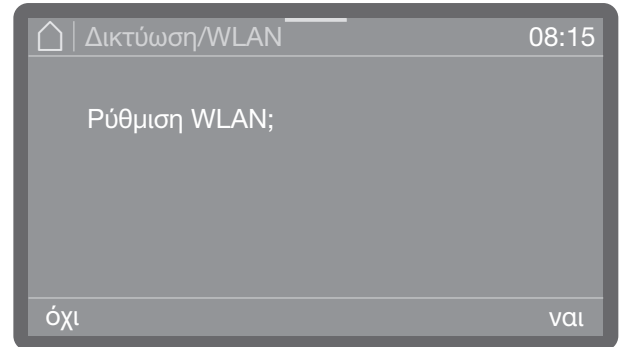

- Επιλέξτε Όχι σε περίπτωση που δεν θέλετε να ενσωματώσετε το πλυντήριο πιάτων στο δίκτυο WLAN ή θέλετε να το ενσωματώσετε σε μεταγενέστερο χρόνο.
- Αν επιλέξετε Ναι θα καθοδηγηθείτε στα επόμενα βήματα στη διαδικασία ρύθμισης. Για τον σκοπό αυτό λάβετε υπόψη το κεφάλαιο «Διευρυμένες ρυθμίσεις, δικτύωση/WLAN».

Ρύθμιση ημερομηνίας

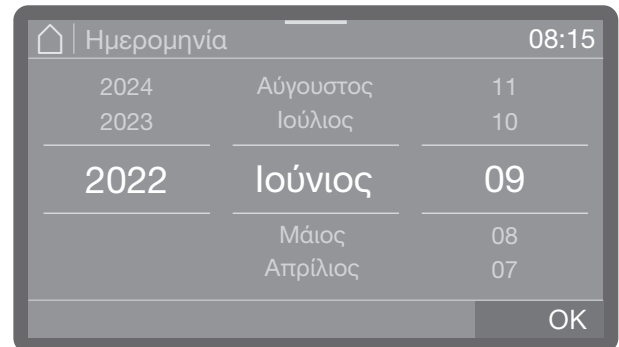

- Ρυθμίστε την ημερομηνία. Η σειρά έτους, μήνα και ημέρας είναι ανεξάρτητη από τη ρυθμισμένη μορφή εμφάνισης της ημερομηνίας.
- Αποθηκεύστε τη ρύθμιση επιλέγοντας OK.

el - Αρχική λειτουργία

Ρύθμιση ώρας

Η ρύθμιση της ώρας γίνεται με βάση τη ρυθμισμένη μορφή ώρας.

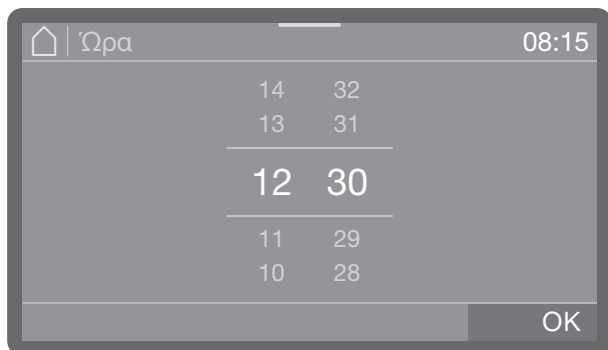

- Ρυθμίστε την ώρα και επιβεβαιώστε την καταχώριση με OK.

Επιλογή μονάδας θερμοκρασίας

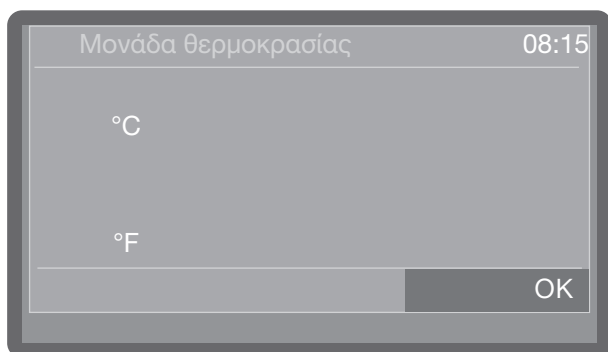

- °C
Ένδειξη θερμοκρασίας σε βαθμούς Κελσίου.
- °F
Ένδειξη θερμοκρασίας σε βαθμούς Φαρενάιτ.
- Προβείτε στην επιθυμητή επιλογή με πάτημα.

Ρύθμιση σκληρότητας νερού

Η αρμόδια εταιρεία ύδρευσης ενημερώνει για τον ακριβή βαθμό σκληρότητας του νερού βρύσης.

Στην περίπτωση μεταβαλλόμενης σκληρότητας νερού, ρυθμίζετε πάντα τη μέγιστη τιμή. Αν η σκληρότητα νερού κυμαίνεται π.χ. μεταξύ 1,4 και 3,1 mmol/l (8 και 17°dH), η σκληρότητα νερού πρέπει να ρυθμιστεί σε 3,1 mmol/l (17°dH).

Οι τιμές για τη ρύθμιση της σκληρότητας νερού αναγράφονται στον πίνακα στο κεφάλαιο «Προσθήκη αλατιού αναγέννησης».

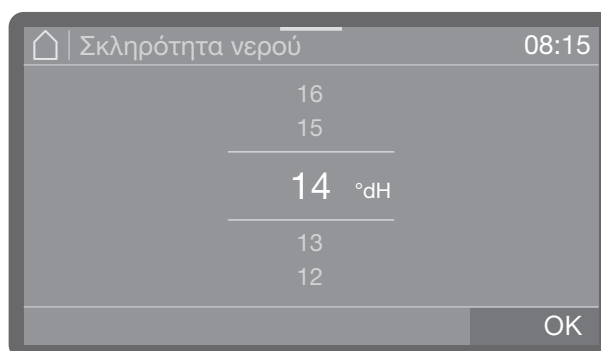

- Ρυθμίστε τη σκληρότητα νερού.
- Αποθηκεύστε τη ρύθμιση επιλέγοντας OK.

Αν χρειαστεί αργότερα να καλέσετε το Miele Service, διευκολύνετε τον αρμόδιο τεχνικό, όταν εκ των προτέρων γνωρίζετε τη σκληρότητα του νερού. Τεκμηριώστε τη σκληρότητα νερού στο κεφάλαιο «Προσθήκη αλατιού αναγέννησης».

Επιλογή συνδέσεων νερού

Η επιλογή είναι διαθέσιμη μόνο σε πλυντήρια πιάτων με περισσότερες από μία συνδέσεις νερού (ανάλογα με το μοντέλο).

Εργοστασιακά όλες οι υπάρχουσες συνδέσεις νερού είναι ενεργοποιημένες στο σύστημα ελέγχου. Μεταγενέστερα μπορούν να απενεργοποιηθούν μεμονωμένες συνδέσεις νερού, π.χ. όταν δεν υπάρχουν για αυτές δυνατότητες σύνδεσης.

Αφού ολοκληρωθεί η έναρξη λειτουργίας μπορούν να ρυθμιστούν και πάλι οι συνδέσεις νερού από το Miele Service.

- Επιλέξτε μια από τις υπάρχουσες συνδέσεις νερού, π.χ.:

- Ζεστό νερό

Σύνδεση ζεστού νερού

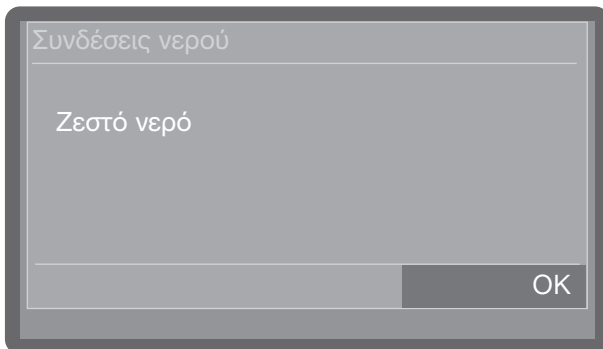

Το πλαίσιο υποδηλώνει την ενεργοποιημένη σύνδεση νερού. Με το πάτημα εξαφανίζεται το πλαίσιο και η σύνδεση νερού απενεργοποιείται μόνιμα.

- Επιλέξτε OK, για να επιβεβαιώσετε την επιλογή.

Ολοκλήρωση έναρξης λειτουργίας

Η έναρξη λειτουργίας ολοκληρώνεται επιτυχώς με το ακόλουθο μήνυμα.

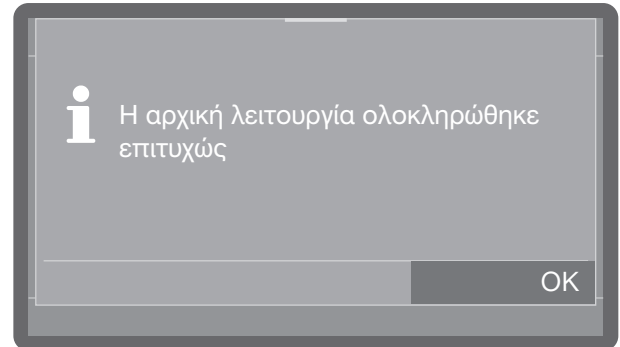

- Επιβεβαιώστε το μήνυμα με OK.

Το πλυντήριο πιάτων είναι τώρα έτοιμο για χρήση.

ei - Άνοιγμα και κλείσιμο πόρτας



Κλείστρο πόρτας

Ανάλογα με το μοντέλο, τα πλυντήρια πιάτων είναι εφοδιασμένα με κλείστρο πόρτας ComfortClose με ηλεκτρονικό μηχανισμό ασφάλισης ή κλείστρο ασφαλείας. Τα πλυντήρια πιάτων με κλείστρο πόρτας ComfortClose έχουν ένα πλήκτρο πόρτας  στον πίνακα ελέγχου. Στις συσκευές με κλείστρο ασφαλείας δεν υπάρχει το πλήκτρο αυτό.

Κλείστρο πόρτας ComfortClose

Άνοιγμα πόρτας

Μια ηλεκτρονικά κλειδωμένη πόρτα μπορεί να ανοίξει μόνο υπό τις παρακάτω προϋποθέσεις:

- η συσκευή είναι συνδεδεμένη στο ρεύμα και ενεργοποιημένη (η λυχνία LED στο πληκτρολόγιο  είναι αναμμένη),
- η λυχνία LED στο πληκτρολόγιο  είναι αναμμένη.

- Για να ανοίξετε την πόρτα, πατήστε το πλήκτρο .

αν η θερμοκρασία στον χώρο πλύσης είναι υπερβαίνει τους 67°C εμφανίζεται στην οθόνη η υπόδειξη Καυτός κάδος: κίνδυνος τραυματισμού, προσοχή κατά το άνοιγμα της πόρτας. Πατώντας άλλη μια φορά το πλήκτρο  η πόρτα ανοίγει.

Το κλείστρο πόρτας ComfortClose ανοίγει την πόρτα στο πλάτος μιας χαραμάδας. Η λυχνία LED στο πληκτρολόγιο σβήνει, μόλις η πόρτα απασφαλιστεί.

Ο πίνακας ελέγχου της αυτόματης συσκευής καθαρισμού χρησιμεύει ταυτόχρονα ως λαβή πόρτας.

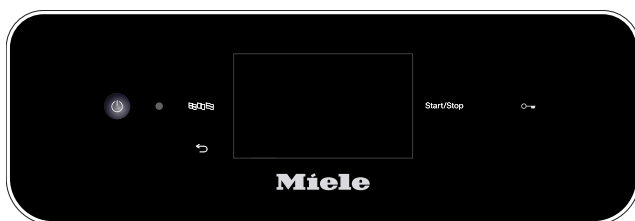

- Πιάστε τη λαβή κάτω από τον πίνακα ελέγχου και ανοίξτε την πόρτα προς τα κάτω.

Κλείσιμο πόρτας

- Βεβαιωθείτε ότι στην περιοχή κλεισίματος της πόρτας δεν υπάρχουν αντικείμενα ή σκεύη.

 Κίνδυνος τραυματισμού από σύνθλιψη. Μην βάζετε τα χέρια σας στην περιοχή κλεισίματος της πόρτας. Υπάρχει κίνδυνος σύνθλιψης.

- Σηκώστε την πόρτα προς τα πάνω και πιέστε την μέχρι το τέρμα.

Η πόρτα ανοίγει στην τελική θέση, εφόσον είναι ενεργοποιημένη η λειτουργία AutoClose (βλ. κεφάλαιο «AutoClose»).

Κλείστρο ασφαλείας

Στα πλυντήρια πιάτων με κλείστρο ασφαλείας η πόρτα μπορεί να ανοίξει οποιαδήποτε στιγμή, ακόμα και κατά τη διάρκεια ενός προγράμματος. Σε αυτή την τελευταία περίπτωση απαιτείται ιδιαίτερη προσοχή.

Άνοιγμα πόρτας

 Υπάρχει κίνδυνος ζεματίσματος, εγκαύματος και διάβρωσης!

Αν η πόρτα ανοίξει κατά τη διάρκεια εκτέλεσης ενός προγράμματος, μπορεί να εκρεύσει καυτό νερό και χημικά μέσα καθαρισμού-απολύμανσης. Επιπλέον, διακόπτετε το πρόγραμμα που βρίσκεται σε εξέλιξη και, υπό συγκεκριμένες συνθήκες, τερματίζεται.

Ανοίξτε την πόρτα μόνο εφόσον δεν βρίσκεται σε εξέλιξη κάποιο πρόγραμμα.

Ο πίνακας ελέγχου του πλυντηρίου πιάτων χρησιμεύει ταυτόχρονα και ως λαβή πόρτας.



- Πιάστε τη λαβή κάτω από τον πίνακα ελέγχου και ανοίξτε την πόρτα προς τα κάτω.

Κλείσιμο πόρτας

- Βεβαιωθείτε ότι στην περιοχή κλεισίματος της πόρτας δεν υπάρχουν αντικείμενα ή σκεύη.

 Κίνδυνος τραυματισμού από σύνθλιψη. Μην βάζετε τα χέρια σας στην περιοχή κλεισίματος της πόρτας. Υπάρχει κίνδυνος σύνθλιψης.

- Σηκώστε την πόρτα προς τα πάνω και πιέστε την μέχρι το τέρμα.

Πλήρωση δοχείου αλατιού αναγέννησης

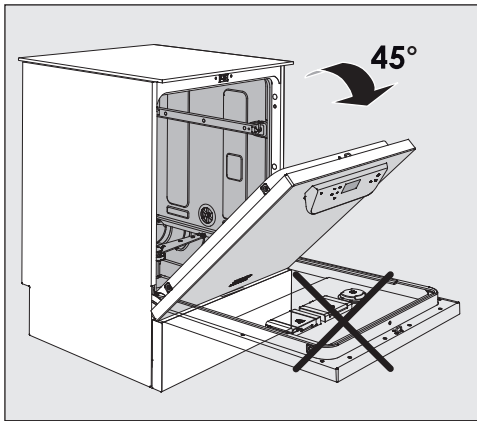

- Όταν προσθέτετε αλάτι, ανοίγετε την πόρτα **μόνο κατά το ήμισυ** έτσι ώστε το αλάτι να καταλήγει όλο μέσα στο δοχείο τροφοδοσίας.

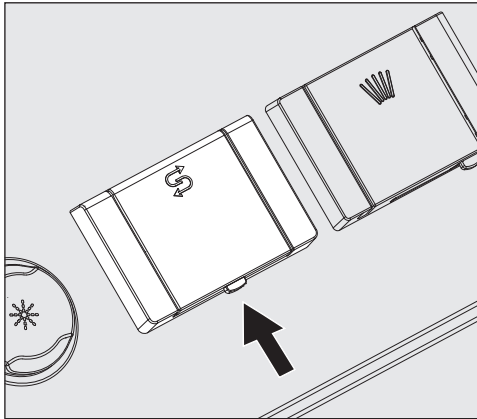

- Πιέστε το πλήκτρο ανοίγματος στο καπάκι του δοχείου αλατιού κατά τη φορά του βέλους. Το καπάκι ανοίγει.
- Ανοίξτε τη χοάνη πλήρωσης.

Μην γεμίζετε το δοχείο τροφοδοσίας με νερό!

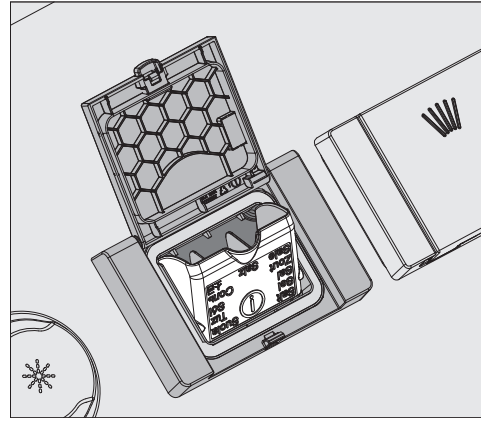

- Προσθέστε στο δοχείο τροφοδοσίας τόση ποσότητα αλατιού, ώστε η χοάνη πλήρωσης να κλείνει εύκολα. Το δοχείο τροφοδοσίας χωράει κατά την πρώτη πλήρωση, ανάλογα με το μέγεθος κόκκων του αλατιού, περίπου 2 kg αλάτι. Κατά την επαναπλήρωση η χωρητικότητα σε αλάτι είναι μικρότερη, δεδομένου ότι στο δοχείο τροφοδοσίας υπάρχουν υπόλοιπα αλατιού.

Κατά το γέμισμα με αλάτι μπορεί να εκτοπιστεί νερό από το δοχείο.

- Καθαρίστε το σπείρωμα του δοχείου και την περιμετρική φλάντζα από τα υπολείμματα αλατιού, και στη συνέχεια κλείστε το καπάκι του δοχείου.
- Αμέσως μετά την προσθήκη αλατιού ξεκινήστε το πρόγραμμα κρύο χωρίς σκεύη, για να αποτρέψετε τη διάβρωση του χώρου πλύσης. Τυχόν αλατόνερο που έχει ξεχειλίσει διαλύεται και στη συνέχεια ξεπλένεται.

el - Απορρυπαντικό και λαμπруντικό

Συστήματα δοσομέτρησης

Ανάλογα με το μοντέλο, τα πλυντήρια πιάτων είναι εξοπλισμένα με περισσότερα συστήματα δοσομέτρησης για χημικά μέσα καθαρισμού-απολύμανσης:

- Απορρυπαντικό

Το απορρυπαντικό μπορεί να είναι σε μορφή σκόνης, δισκίου ή σε υγρή μορφή. Τα απορρυπαντικά σε σκόνη και τα δισκία δοσολογούνται μέσω της δοσομετρικής συσκευής πόρτας με το σύμβολο . Η δοσομέτρηση των υγρών απορρυπαντικών γίνεται, ανάλογα με το μοντέλο είτε μέσω συστήματος δοσομέτρησης εντός της συσκευής είτε μέσω εξωτερικής μονάδας δοσομέτρησης (μονάδα DOS).

- Λαμπруντικό

Το λαμπруντικό παρέχεται, ανάλογα με το μοντέλο, μέσω της δοσομετρικής συσκευής πόρτας με το σύμβολο  ή μέσω εξωτερικής μονάδας δοσομέτρησης (μονάδα DOS).

Οι εξωτερικές μονάδες δοσομέτρησης (μονάδες DOS) τοποθετούνται εκ των υστέρων οποιαδήποτε στιγμή από το Miele Service, υπό την προϋπόθεση ότι διατίθενται οι κατάλληλες συνδέσεις μονάδων δοσομέτρησης.

Απορρυπαντικό

Χρησιμοποιείτε μόνο απορρυπαντικό για επαγγελματικά πλυντήρια πιάτων. Κατάλληλα προϊόντα θα βρείτε στην γκάμα προϊόντων Miele Professional.

Το απορρυπαντικό μπορεί να είναι σε μορφή σκόνης, δισκίου ή σε υγρή μορφή.

Τα απορρυπαντικά σε σκόνη και τα δισκία δοσολογούνται μέσω της δοσομετρικής συσκευής πόρτας με το σύμβολο .

Χρησιμοποιείτε αποκλειστικά ταμπλέτες απορρυπαντικού που διαλύονται γρήγορα. Κατάλληλες ταμπλέτες θα βρείτε στην γκάμα προϊόντων Miele Professional.

Γέμισμα δοσομετρικής συσκευής πόρτας

 Κίνδυνος για την υγεία λόγω δημιουργίας σκόνης.

Κατά τη δοσομέτρηση απορρυπαντικού σε μορφή σκόνης και δισκίου μπορεί να δημιουργηθεί σκόνη από το λεπτόκοκκο απορρυπαντικό. Αν η σκόνη εισέλθει στο στόμα, στον φάρυγγα ή στα μάτια, μπορεί να προκληθούν ερεθισμοί ή διαβρώσεις. Κατά τη δοσομέτρηση απορρυπαντικού σε μορφή σκόνης και δισκίου αποφύγετε, όσο είναι δυνατόν, τη δημιουργία σκόνης.

Πριν από κάθε πρόγραμμα πλύσης (εκτός από τα Σούπερ σύντομο, Κρύο, Αναγέννηση και Άντληση) προσθέτετε απορρυπαντικό σε σκόνη ή ταμπλέτα καθαρισμού στο δοχείο απορρυπαντικού σε σκόνη (λάβετε υπόψη τις υποδείξεις για το πρόγραμμα Σούπερ σύντομο).

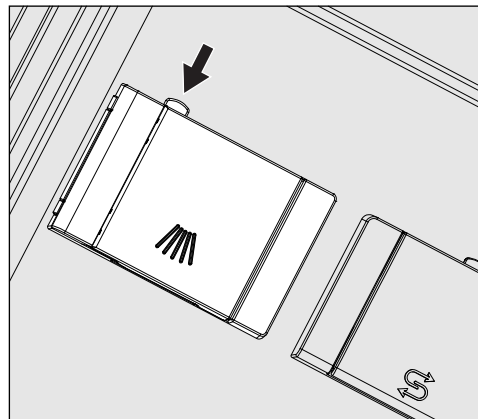

- Πατήστε το κίτρινο πλήκτρο ασφάλισης στο δοσομετρικό δοχείο με το σύμβολο .

Το καπάκι του δοχείου ανοίγει προς το πλάι. Μετά από την εκτέλεση ενός προγράμματος το καπάκι του δοχείου είναι ήδη ανοιχτό.

Η γραμμή ένδειξης της στάθμης πλήρωσης στο δοχείο απορρυπαντικού σε σκόνη δείχνει την ποσότητα πλήρωσης σε χιλιοστόλιτρα (ml) όταν η πόρτα είναι ανοιγμένη οριζόντια. Η συνολική χωρητικότητα του δοχείου είναι για περ. 60 ml απορρυπαντικού. Οι ενδείξεις σε χιλιοστόλιτρα αντιστοιχούν περίπου στις οδηγίες δοσολογίας των κοινών απορρυπαντικών σε σκόνη που υπολογίζονται σε γραμμάρια (g), ενώ επιτρέπονται

ορισμένες αποκλίσεις ανάλογα με την κατανομή πυκνότητας (κοκκομετρική σύνθεση) του απορρυπαντικού.

Παράδειγμα δοσολογίας:

Στη φάση του προγράμματος «Καθαρισμός» εισρέουν περ. 8,5 l νερού. Για συγκέντρωση απορρυπαντικού περ. 3 g/l αυτό αντιστοιχεί σε περ. 25 g απορρυπαντικού. Λάβετε υπόψη σας στοιχεία κατασκευαστών τα οποία ενδέχεται να παρουσιάζουν αποκλίσεις!

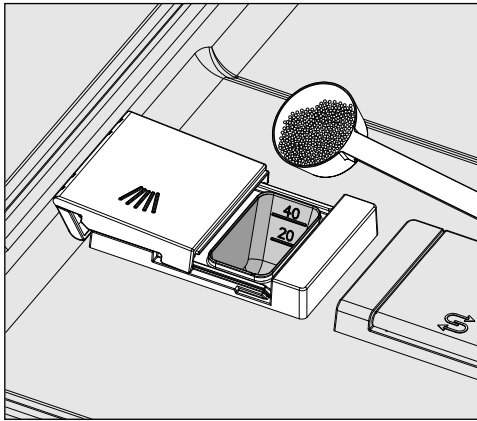

- Τοποθετήστε το απορρυπαντικό στο δοχείο.

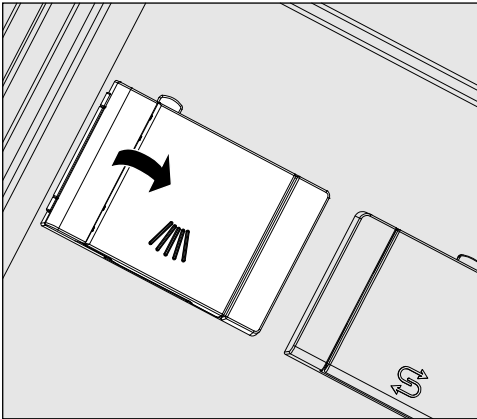

- Στη συνέχεια, κλείστε το καπάκι του δοχείου.

⚠ Μετά από κάθε εκτέλεση προγράμματος ελέγχετε αν το απορρυπαντικό έχει διαλυθεί τελείως.

Αν όχι, το πρόγραμμα πρέπει να επαναληφθεί.

Ελέγξτε μήπως κάποια σκεύη καλύπτουν το δοσομετρικό δοχείο και το εμποδίζουν να ξεπλυθεί σωστά. Τοποθετήστε εκ νέου σωστά τα σκεύη.

Υποδείξεις για το πρόγραμμα Σούπερ σύντομο

Στο πρόγραμμα Σούπερ σύντομο (ανάλογα με το μοντέλο) το νερό πλύσης δεν αντλείται στη λήξη του προγράμματος, για να επιτευχθούν σύντομοι χρόνοι διεξαγωγής προγράμματος στο πλύσιμο με διάρκεια. Το απορρυπαντικό δεν μπορεί να ξεπλυθεί από το δοχείο κατά τη διάρκεια της σύντομης διεξαγωγής.

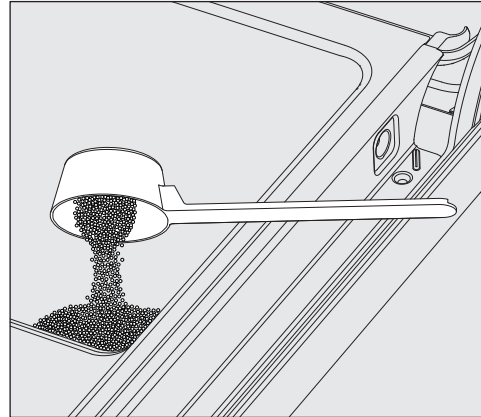

- Αν δεν χρησιμοποιείτε υγρό απορρυπαντικό, βάλτε το απορρυπαντικό σε σκόνη απευθείας στην εσωτερική πλευρά της πόρτας.

Ξεκινήστε το πρόγραμμα πλύσης αμέσως μετά από την εισαγωγή της δόσης απορρυπαντικού στην εσωτερική πλευρά της πόρτας, για να αποφύγετε τη διάβρωση και την αλλοίωση του χρώματος.

ei - Απορρυπαντικό και λαμπруντικό

Η τροφοδοσία του υγρού απορρυπαντικού γίνεται μέσω ενός σωλήνα δοσομέτρησης από ένα εξωτερικό δοχείο .

Η δοσομέτρηση των υγρών απορρυπαντικών γίνεται, ανάλογα με το μοντέλο είτε μέσω δοσομετρικής αντλίας εντός της συσκευής είτε μέσω εξωτερικής δοσομετρικής μονάδας. Οι δοσομετρικές μονάδες συνδέονται από το Miele Service και μπορούν να τοποθετηθούν εκ των υστέρων οποιαδήποτε στιγμή.

Αλλαγή μπιτονιού

- Τοποθετήστε το δοχείο με το υγρό απορρυπαντικό (προσέξτε τη χρωματική σήμανση) στην ανοιχτή πόρτα του χώρου πλύσης ή σε μια ανθεκτική και εύκολα καθαριζόμενη βάση.
- Βγάλτε το καπάκι από το δοχείο και αφαιρέστε τον σωλήνα αναρρόφησης. Τοποθετήστε τον σωλήνα αναρρόφησης στην ανοιχτή πόρτα του χώρου πλύσης.
- Αντικαταστήστε το άδειο δοχείο με γεμάτο.

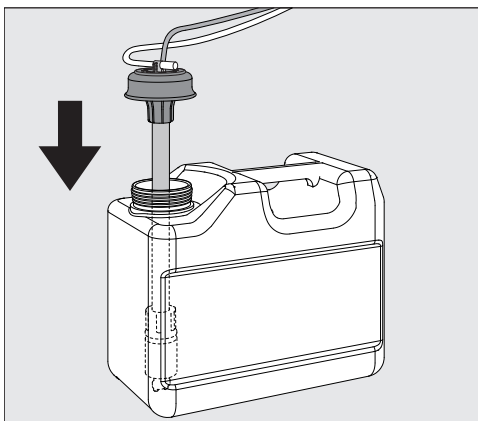

- Τοποθετήστε τον σωλήνα αναρρόφησης στο άνοιγμα του δοχείου και πιέστε το καπάκι ασφάλισης προς τα κάτω έως ότου ασφαλίσει. Κατά τη διαδικασία αυτή λάβετε υπόψη τη χρωματική σήμανση.
- Προσαρμόστε τον σωλήνα δοσομέτρησης στο μέγεθος του δοχείου, μετακινώντας τον μέχρι να φτάσετε στον πάτο του μπιτονιού.
- Σκουπίστε καλά τα χημικά μέσα καθαρισμού-απολύμανσης που τυχόν έχουν χυθεί.

Λαμπруντικό

Το λαμπруντικό επιδρά, ώστε το νερό να εκρέει από τα σκεύη και αυτά να στεγνώνουν γρηγορότερα μετά το τελευταίο ξέβγαλμα με λαμπруντικό.

Στις εξής περιπτώσεις θα πρέπει να προσαρμοστεί η δοσολογία λαμπруντικού:

- Αν μετά την επεξεργασία καθαρισμού-απολύμανσης παραμένουν κηλίδες νερού επάνω στα σκεύη, η πυκνότητα δοσολογίας έχει ρυθμιστεί πολύ χαμηλή.
- Αν μετά την επεξεργασία καθαρισμού-απολύμανσης παραμένει θαμπάδα και λωρίδες επάνω στα σκεύη, η πυκνότητα δοσολογίας έχει ρυθμιστεί πολύ υψηλή.

Η δοσομέτρηση του λαμπруντικού γίνεται στη φάση προγράμματος Πρόσθετο ξέβγαλμα. Για τον σκοπό αυτό το δοχείο τροφοδοσίας πρέπει να είναι γεμάτο.

Γέμισμα δοσομετρικής συσκευής πόρτας

⚠ Σε καμία περίπτωση μην προσθέτετε απορρυπαντικό.

Αυτό οδηγεί πάντα σε καταστροφή του δοχείου λαμπруντικού!

Γεμίζετε το δοχείο λαμπруντικού μόνο με λαμπруντικό για επαγγελματικό πλυντήριο πιάτων.

- Ανοίξτε την πόρτα εντελώς.

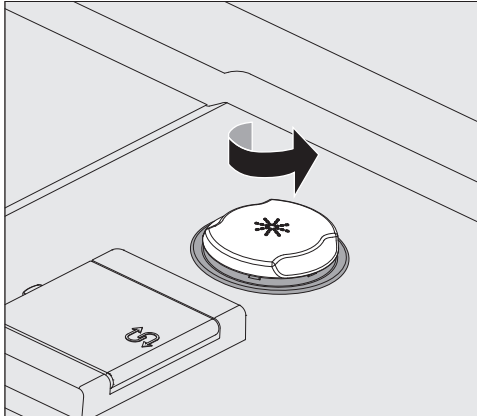

- Ξεβιδώστε το κίτρινο καπάκι ασφάλισης με το σύμβολο * προς την κατεύθυνση του βέλους.

Η χωρητικότητα του δοχείου τροφοδοσίας είναι περίπου 300 ml.

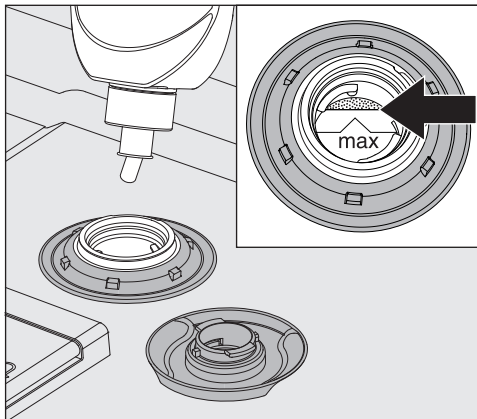

- Γεμίστε με λαμπруντικό, μέχρι αυτό να είναι ορατό στο χείλος πλήρωσης της χοάνης πλήρωσης όπου υπάρχει η σήμανση «max».

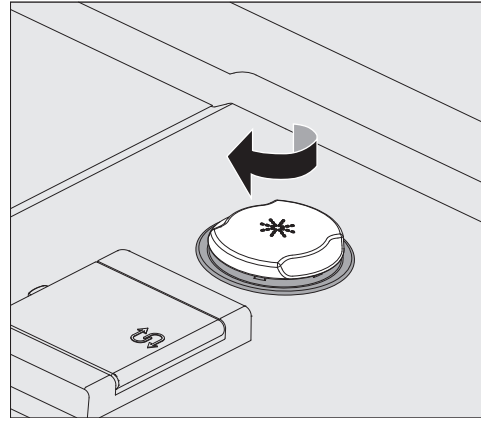

- Κλείστε το δοχείο τροφοδοσίας.
- Σκουπίστε καλά τα σημεία όπου ενδεχομένως έχει χυθεί λαμπруντικό, ώστε να αποφύγετε την έντονη δημιουργία αφρού στο επόμενο πρόγραμμα. Εναλλακτικά μπορείτε να ξεκινήσετε και το πρόγραμμα Κρύο προκειμένου να ξεπλύνετε το λαμπруντικό που έχει χυθεί.

Ένδειξη έλλειψης

Σε περίπτωση χαμηλής στάθμης πλήρωσης στο δοχείο τροφοδοσίας λαμπруντικού, θα σας ζητηθεί να γεμίσετε το δοσομετρικό δοχείο, π. χ.:

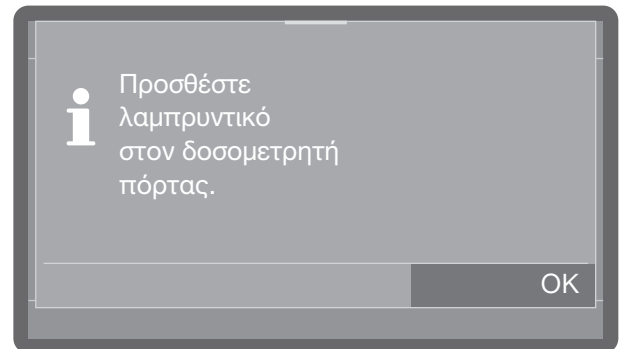

- Επιβεβαιώστε την υπόδειξη με OK και συμπληρώστε λαμπруντικό, όπως περιγράφεται.
- Γεμίστε τη διαδρομή δοσομέτρησης (βλ. κεφάλαιο «Λειτουργίες συσκευής»)



Ενεργοποίηση

- Ανοίξτε τη βάνα νερού, αν είναι κλειστή.

Το πλυντήριο πιάτων πρέπει να είναι συνδεδεμένο στο ρεύμα.

- Πατήστε το πλήκτρο , μέχρι να εμφανιστεί στην οθόνη η ακόλουθη ένδειξη:



Μόλις το πλυντήριο πιάτων είναι έτοιμο προς χρήση, αλλάζει η ένδειξη οθόνης και δείχνει την επιλογή προγράμματος, π.χ.:

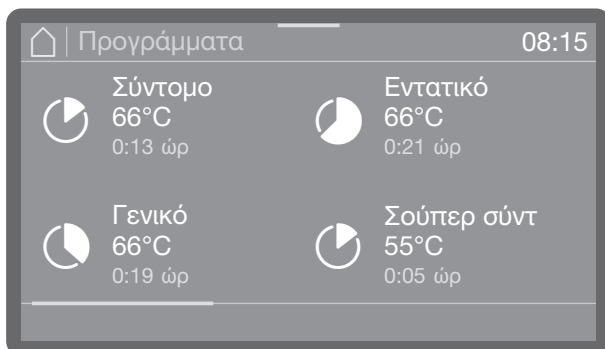

Αν είναι ενεργοποιημένη η λειτουργία Μνήμη, εμφανίζεται το πρόγραμμα που επιλέχτηκε τελευταία, π. χ.:

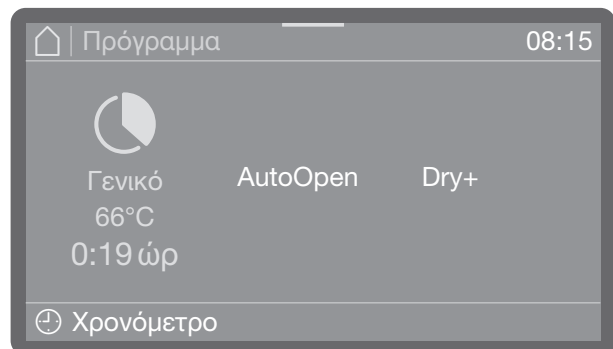

Επιλογή προγράμματος

Επιλέγετε το πρόγραμμα πάντα ανάλογα με το είδος των σκευών και το πόσο αυτά είναι λερωμένα.

Μόλις επιλέξετε κάποιο πρόγραμμα, η λυχνία LED του πλήκτρου Έναρξη/Διακοπή αρχίζει να αναβοσβήνει.

Με το πλήκτρο  μπορείτε πριν από την έναρξη του προγράμματος να επιστρέψετε στην επιλογή προγράμματος, για να επιλέξετε, π.χ., ένα άλλο πρόγραμμα. Αυτό δεν είναι πλέον δυνατό μετά την έναρξη του προγράμματος. Αν είναι απαραίτητο, διακόψτε το πρόγραμμα (βλ. κεφάλαιο «Διακοπή προγράμματος»).

Έναρξη προγράμματος

- Πατήστε το πλήκτρο Έναρξη/διακοπή (το πλήκτρο Έναρξη/διακοπή ανάβει).

Έναρξη προγράμματος μέσω χρονομέτρου

Υπάρχει η δυνατότητα να καθυστερήσετε την έναρξη ενός προγράμματος, π.χ. για να εκμεταλλευτείτε το νυχτερινό ρεύμα. Υπάρχει δυνατότητα να ρυθμίσετε την ώρα έναρξης, την ώρα όπου θα πρέπει να ξεκινήσει το πρόγραμμα (έναρξη στις) ή την ώρα λήξης, την ώρα όπου θα πρέπει το αργότερο να έχει λήξει το πρόγραμμα (λήξη στις). Οι χρόνοι ρυθμίζονται με βάση τη ρυθμισμένη ώρα, βλ. κεφάλαιο «Ωρα».

Ρύθμιση χρονομέτρου

- Επιλέξτε ένα πρόγραμμα.

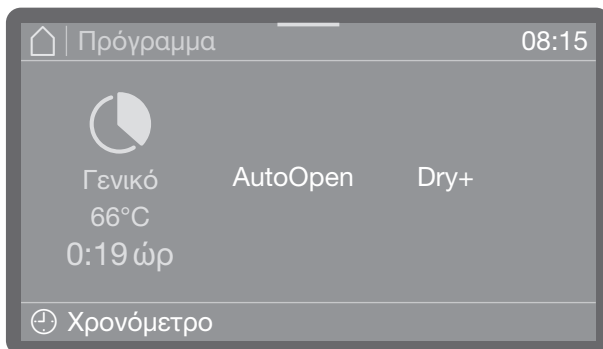

- Πατήστε το σύμβολο ⌚ Χρονόμετρο, για να ρυθμίσετε το χρονόμετρο.

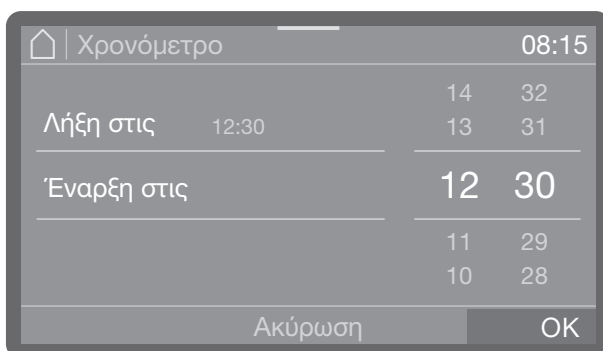

- Στη συνέχεια επιλέξτε ώρα έναρξης (έναρξη στις) ή ώρα λήξης (λήξη στις).
- Ρυθμίστε την ώρα.
- Επιβεβαιώστε τις καταχωρίσεις σας με OK.

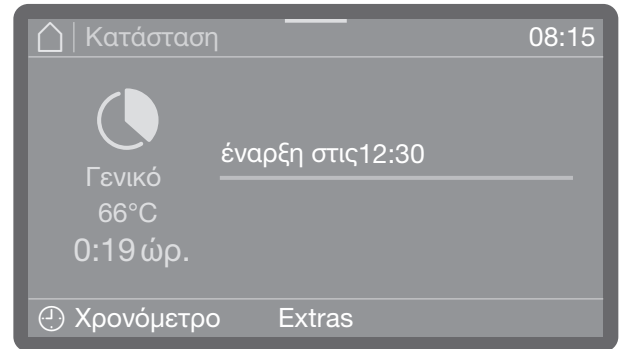

Με αυτόν τον τρόπο ενεργοποιείται το χρονόμετρο.

Με την επιλογή της ένδειξης ακύρωση μπορείτε να διαγράψετε τις καταχωρίσεις σας και να απενεργοποιήσετε το χρονόμετρο.

Επιλέγοντας την ένδειξη Πρόσθετες λειτουργίες μπορείτε (ανάλογα με το μοντέλο) να προσθέσετε ή να απενεργοποιήσετε λειτουργίες, όπως είναι η λειτουργία AutoOpen ή η Dry+ για την επόμενη εκτέλεση προγράμματος.

Αλλαγή ρύθμισης χρονομέτρου

- Αν θέλετε να αλλάξετε τη ρυθμισμένη ώρα του χρονομέτρου, πατήστε το σύμβολο ⌚ Χρονόμετρο και εισαγάγετε την ώρα έναρξης ή λήξης.

Ακύρωση χρονομέτρου

- Πατήστε το πλήκτρο Έναρξη/Διακοπή.

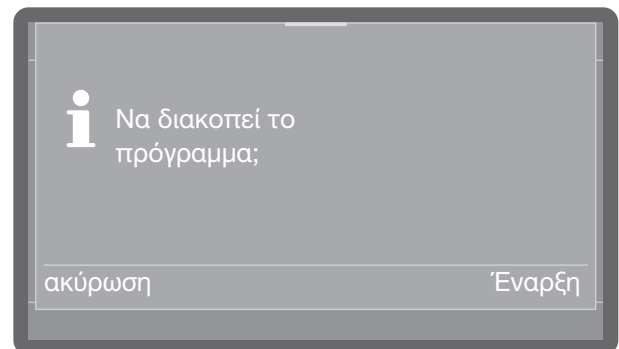

Στη συνέχεια σας τίθεται το ερώτημα, αν θέλετε να ξεκινήσετε το πρόγραμμα άμεσα (Έναρξη) ή αν θέλετε να διαγράψετε τις ρυθμίσεις χρονομέτρου (ακύρωση).

Εναλλακτικά μπορείτε να πατήσετε πάλι στην οθόνη προγράμματος το σύμβολο ⌚ Χρονόμετρο και να διαγράψετε το χρονόμετρο μέσω των ρυθμίσεων που ακολουθούν.

Ένδειξη διαδικασίας προγράμματος

Μετά την έναρξη προγράμματος εμφανίζεται στην οθόνη το όνομα του προγράμματος, ο χαρακτηρισμός του τρέχοντος μπλοκ πλυσίματος καθώς και ο υπολειπόμενος χρόνος.

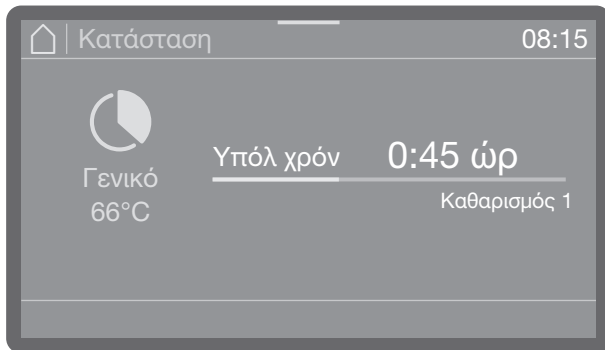

Κατά τη διάρκεια εκτέλεσης του προγράμματος μπορείτε να προβάλετε παραμέτρους του προγράμματος, όπως, π.χ. την ονομαστική και την πραγματική θερμοκρασία.

- Για τον σκοπό αυτό πατήστε τη χρωματιστή μπάρα στο κέντρο της επάνω άκρης της οθόνης και σύρετε το δάχτυλό σας προς τα κάτω.

Λήξη προγράμματος

Μετά από την επιτυχημένη ολοκλήρωση ενός προγράμματος, η λυχνία LED του πλήκτρου Έναρξη/διακοπή σβήνει και στην οθόνη εμφανίζεται η ακόλουθη ένδειξη.

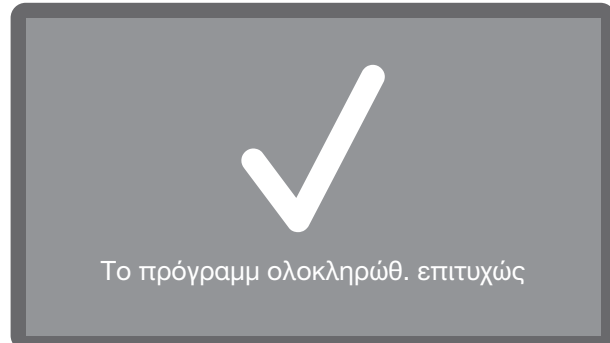

Επιπλέον, στην εργοστασιακή ρύθμιση ηχεί για περίπου 3 δευτερόλεπτα ένα ηχητικό σήμα. Το ηχητικό σήμα επαναλαμβάνεται ανά 30 δευτερόλεπτα τρεις φορές. Για τη ρύθμιση των ηχητικών σημάτων βλ. κεφάλαιο «Ένταση ήχου».

- Πατώντας την ένδειξη την επιβεβαιώνετε.

Αν υπάρχουν μηνύματα συστήματος, αυτά εμφανίζονται στη συνέχεια, π. χ. αν κατά τη διάρκεια ενός προγράμματος διαπιστώθηκε χαμηλή στάθμη πλήρωσης στο δοχείο αλατιού ή στα δοχεία τροφοδοσίας για υγρά χημικά μέσα καθαρισμού-απολύμανσης ή για τότε είναι προγραμματισμένη η επόμενη συντήρηση. Κάθε μήνυμα πρέπει να επιβεβαιώνεται ξεχωριστά με OK.

Απενεργοποίηση

- Πατήστε το πλήκτρο , μέχρι να σβήσει η οθόνη.

ei - Πίνακας προγραμμάτων

Πρόγραμμα	Χρήση	Απορρυπαντικό (όταν δεν χρησιμοποιείται υγρό)
		Τα στοιχεία που ακολουθούν αναφέρονται στα προϊόντα καθαρισμού της Miele. Λάβετε υπόψη σας τα στοιχεία του κατασκευαστή!
Σύντομο	«Σύντομο πρόγραμμα» για σκεύη λίγο λερωμένα με φρέσκα υπολείμματα τροφών που κολλούν λίγο.	20-25 g ή 1 ταμπλέτα
Γενικό	Για κανονικά λερωμένα σκεύη.	20-25 g ή 1 ταμπλέτα
Εντατικό	Για πολύ λερωμένα σκεύη.	20-25 g ή 1 ταμπλέτα
Σούπερ σύντ	«Σύντομο πρόγραμμα» για σκεύη που προκύπτουν συνεχώς, λίγο λερωμένα με φρέσκα υπολείμματα τροφών που κολλούν λίγο.	20-25 g στο εσωτερικό της πόρτας
Υγιεινή	Για τον υγιεινό καθαρισμό των σκευών.	20-25 g ή 1 ταμπλέτα
Υγιεινή plus (ανάλογα με το μοντέλο)	Για τον υγιεινό καθαρισμό των σκευών.	20-25 g ή 1 ταμπλέτα
Ποτήρια	Ειδικό πρόγραμμα για ποτήρια.	20-25 g ή 1 ταμπλέτα
Ποτήρ μπίρας (ανάλογα με το μοντέλο)	Ειδικό πρόγραμμα για ποτήρια μπίρας. Τα ποτήρια μετά τη λήξη του προγράμματος δεν στεγνώνουν μόνα τους και πρέπει ενδεχομένως να τα στεγνώσετε στο χέρι.	20-25 g ή 1 ταμπλέτα
Μαχαιροπίρ	Ειδικό πρόγραμμα για μαχαιροπίρουνα.	20-25 g ή 1 ταμπλέτα
Πλαστικά	Ειδικό πρόγραμμα για πλαστικά καθώς και για ελαφρά σκεύη.	20-25 g ή 1 ταμπλέτα
Οικονομικό	Οικονομικό πρόγραμμα, το πιο αποτελεσματικό όσον αφορά τον συνδυασμό κατανάλωσης ρεύματος και νερού για την πλύση κανονικά λερωμένων σκευών.	20-25 g ή 1 ταμπλέτα
Vario TD (μόνο PFD 407)	Για ιδιαίτερα υγιεινή επεξεργασία των σκευών προς πλύση, π.χ σε κουζίνες μονάδων απομόνωσης και λοιμωδών παθήσεων σε νοσοκομεία.	Κατά προτίμηση υγρό απορρυπαντικό (ελαφρά αλκαλικό) μέσω δοσομετρικής μονάδας εναλλακτικά, 20-25 g ή 1 ταμπλέτα
Αναγέννηση	Χειρωνακτική εκτέλεση της αναγέννησης. Αυτή η επιλογή σας δίνει τη δυνατότητα να προλάβετε μια αναγκαστική αναγέννηση κατά τη διάρκεια φάσεων εργασίας με μεγάλο φόρτο.	
Κρύο	Ξέβγαλμα πολύ βρόμικων σκευών για να αφαιρέσετε εκ των προτέρων τη βρομιά ή για να αποφύγετε να ξεραθεί πολύ η βρομιά. Απομάκρυνση των υπολειμμάτων αλατιού μετά το γέμισμα του δοχείου αλατιού.	
Άντληση	Για την άντληση του νερού πλύσης, όταν, π.χ. το νερό κατά το πρόγραμμα «Πολύ σύντομο» πρέπει να αλλάξει ή αν ένα πρόγραμμα διακόπηκε.	

el - Τεχνικά χαρακτηριστικά

Μοντέλο	PFD 402, PFD 405	PFD 404, PFD 407
Ύψος με καπάκι συσκευής Ύψος χωρίς καπάκι συσκευής	835 mm (ρυθμιζόμενο + 60 mm) 820 mm (ρυθμιζόμενο + 60 mm)	835 mm (ρυθμιζόμενο + 60 mm) 820 mm (ρυθμιζόμενο + 60 mm)
Πλάτος	598 mm	598 mm
Βάθος Βάθος με ανοιχτή πόρτα	580 mm 1.180 mm	598 mm 1.200 mm
Βάρος (καθαρό)	ca. 70 kg	ca. 70 kg
Τάση, ισχύς σύνδεσης, ασφάλεια	Βλ. πινακίδα τύπου	Βλ. πινακίδα τύπου
Καλώδιο ηλεκτρικής σύνδεσης	περ. 1,7 m	περ. 1,7 m
Θερμοκρασία νερού παροχής: Κρύο νερό/συμπυκνωτής ατμού (προαιρετικά) Ζεστό νερό	μέγ. 20°C μέγ. 65°C	μέγ. 20°C μέγ. 65°C
Στατική πίεση νερού	1.000 kPa υπερπίεση	1.000 kPa υπερπίεση
Ελάχιστη πίεση ροής παροχής νερού: Κρύο νερό/συμπυκνωτής ατμού (προαιρετικά) Ζεστό νερό	100 kPa υπερπίεση 40 kPa υπερπίεση	100 kPa υπερπίεση 40 kPa υπερπίεση
Συνιστώμενη πίεση ροής παροχής νερού: Κρύο νερό/ζεστό νερό Συμπυκνωτής ατμού (προαιρετικά – Σύνδεση μέσω KW)	≥ 200 kPa υπερπίεση ≥ 200 kPa υπερπίεση	≥ 200 kPa υπερπίεση ≥ 200 kPa υπερπίεση
Εύκαμπτος σωλήνας παροχής	περ. 1,7 m	περ. 1,7 m
Εύκαμπτος σωλήνας αποχέτευσης	περ. 1,5 m	περ. 1,5 m
Ύψος απάντλησης	ελάχ. 0,3 m, μέγ. 1,0 m	ελάχ. 0,3 m, μέγ. 1,0 m
Μήκος απάντλησης	έως 4,0 m	έως 4,0 m
Συνθήκες λειτουργίας: Θερμοκρασία περιβάλλοντος Μέγιστη σχετική υγρασία γραμμικά φθίνουσα έως Ελάχιστη σχετική υγρασία αέρα	5°C έως 40°C 80% για θερμοκρασίες έως 31°C 50% για θερμοκρασίες έως 40°C 10%	5°C έως 40°C 80% για θερμοκρασίες έως 31°C 50% για θερμοκρασίες έως 40°C 10%
Συνθήκες αποθήκευσης και μεταφοράς: Θερμοκρασία περιβάλλοντος Σχετική υγρασία αέρα Ατμοσφαιρική πίεση	-20°C έως 60°C 10% έως 85% 500 hPa έως 1060 hPa	-20°C έως 60°C 10% έως 85% 500 hPa έως 1060 hPa
Υψόμετρο (κατά IEC/EN 60335)	έως 2.000 m*	έως 2.000 m*
Κατηγορία προστασίας (κατά IEC 60529)	IP21	IP21
Τιμές θορύβου Στάθμη ηχητικής ισχύος L _{WA} Στάθμη ηχητικής πίεσης L _{pA}	Συσκευή για τοποθέτηση κάτω από πάγκο εργασίας με ξύλινο πήχη μπροστά από τη βάση της συσκευής στο πρόγραμμα Σύντομο 59 dB (A) 47 dB (A)	Συσκευή για τοποθέτηση κάτω από πάγκο εργασίας με ξύλινο πήχη μπροστά από τη βάση της συσκευής στο πρόγραμμα Σύντομο 57 dB (A) 45 dB (A)
Πρότυπο WLAN	802.11 b/g/n	
Ζώνη συχνότητων WLAN	2.400-2.483,5 MHz	
Μέγιστη ισχύς εκπομπής WLAN	< 100 mW	
Σήματα πιστοποίησης	VDE, αντιπαρασιτική προστασία EMC	
Σήμανση CE	2006/42/EK Οδηγία περί μηχανημάτων	
Διεύθυνση κατασκευαστή	Miele & Cie. KG, Carl-Miele-Straße 29, 33332 Gütersloh, Germany	

* Για τοποθέτηση σε υψόμετρο μεγαλύτερο από 2.000 m, το σημείο βρασμού του νερού πλήσης μειώνεται. Για τον λόγο αυτό μπορεί να είναι ενδεχομένως απαραίτητη μια προσαρμογή των παραμέτρων των προγραμμάτων.

Uso apropiado	48
Documentación completa	48
Descripción del aparato	49
Vista general del aparato.....	49
Panel de mandos.....	50
Advertencias e indicaciones de seguridad	51
En el lavavajillas aparecen las siguientes advertencias y símbolos	54
Reciclaje del lavavajillas	54
Puesta en funcionamiento	55
Instalación y conexión.....	55
Desagüe	55
Conexión	55
Seleccionar idioma.....	55
Configuración de la WiFi	55
Configurar la fecha.....	55
Ajustar la hora	56
Seleccionar la unidad de temperatura	56
Ajustar la dureza del agua.....	56
Seleccionar las conexiones de agua.....	57
Puesta en funcionamiento concluida.....	57
Abrir y cerrar la puerta	58
Cierre de la puerta.....	58
Cierre de puerta confort.....	58
Cierre de apertura rápida	58
Introducción de sal regeneradora	59
Detergente y abrillantador	60
Sistemas de dosificación	60
Detergente.....	60
Rellenar el dosificador de la puerta	60
Indicaciones para el programa Supercorto.....	61
Cambiar la garrafa.....	62
Abrillantador	62
Rellenar el dosificador de la puerta	63
Indicación de falta de producto	63
Funcionamiento	64
Conexión	64
Seleccionar un programa	64
Iniciar un programa	65
Iniciar un programa desde el timer	65
Indicación de desarrollo del programa.....	66
Fin del programa	66
Desconexión.....	66
Relación de programas	67
Datos técnicos	68

es - Uso apropiado

► Este lavavajillas está indicado para uso industrial por sus cortos tiempos de programa y su gran rendimiento, como p. ej. en

- residencias de ancianos y centros asistenciales
- hospitales (solo lavavajillas con programa Vario TD)
- Restaurantes y bares
- Hoteles y pensiones y
- entornos similares

► En el transcurso de las presentes Instrucciones de manejo el lavavajillas industrial se denominará lavavajillas.

Los vasos, cubiertos y piezas de vajilla se denominarán de forma general utensilios a lavar cuando no se definan de forma más detallada.

► Utilice este lavavajillas exclusivamente para el fin de uso « lavavajillas» y, en consecuencia, para el lavado de la vajilla. Está prohibido cualquier otro uso, reconversión o modificación.

► El lavavajillas ha sido diseñado exclusivamente para su uso estacionario en interiores.

► Los complementos especiales en los cestos solo se deben utilizar para el uso previsto.

► El lavavajillas no puede utilizarse para la limpieza de dispositivos médicos.

► Aquellas personas que por motivo de una incapacidad física, sensorial o mental, inexperiencia o desconocimiento no estén en condiciones de manejar el lavavajillas de una forma segura, no podrán hacer uso del mismo sin la supervisión o permiso de un responsable.

► El manejo del lavavajillas está únicamente reservado al personal que disponga de la preparación y formación adecuada. El personal de manejo deberá recibir la formación regular pertinente.

► Preste continua atención a los niños que se encuentren cerca del lavavajillas. No deje jamás que los niños jueguen con el lavavajillas. Existe, entre otros, el peligro de que los niños queden encerrados en el lavavajillas.

► Los niños no deben utilizar el lavavajillas.

Documentación completa

Este manual de instrucciones de uso abreviadas contiene información abreviada y no sustituye al manual de instrucciones de manejo. Encontrará el manual de instrucciones de manejo completo, así como documentación actual relativa a su aparato, en el sitio web de Miele:

<https://www.miele.es/professional/inactivem-manual-de-instrucciones-177.htm>

Para acceder a la documentación, necesita la denominación del tipo o el número de fabricación de su lavavajillas industrial. Encontrará ambos datos en la placa de características situada en la parte superior del pliegue de la puerta.

Vista general del aparato

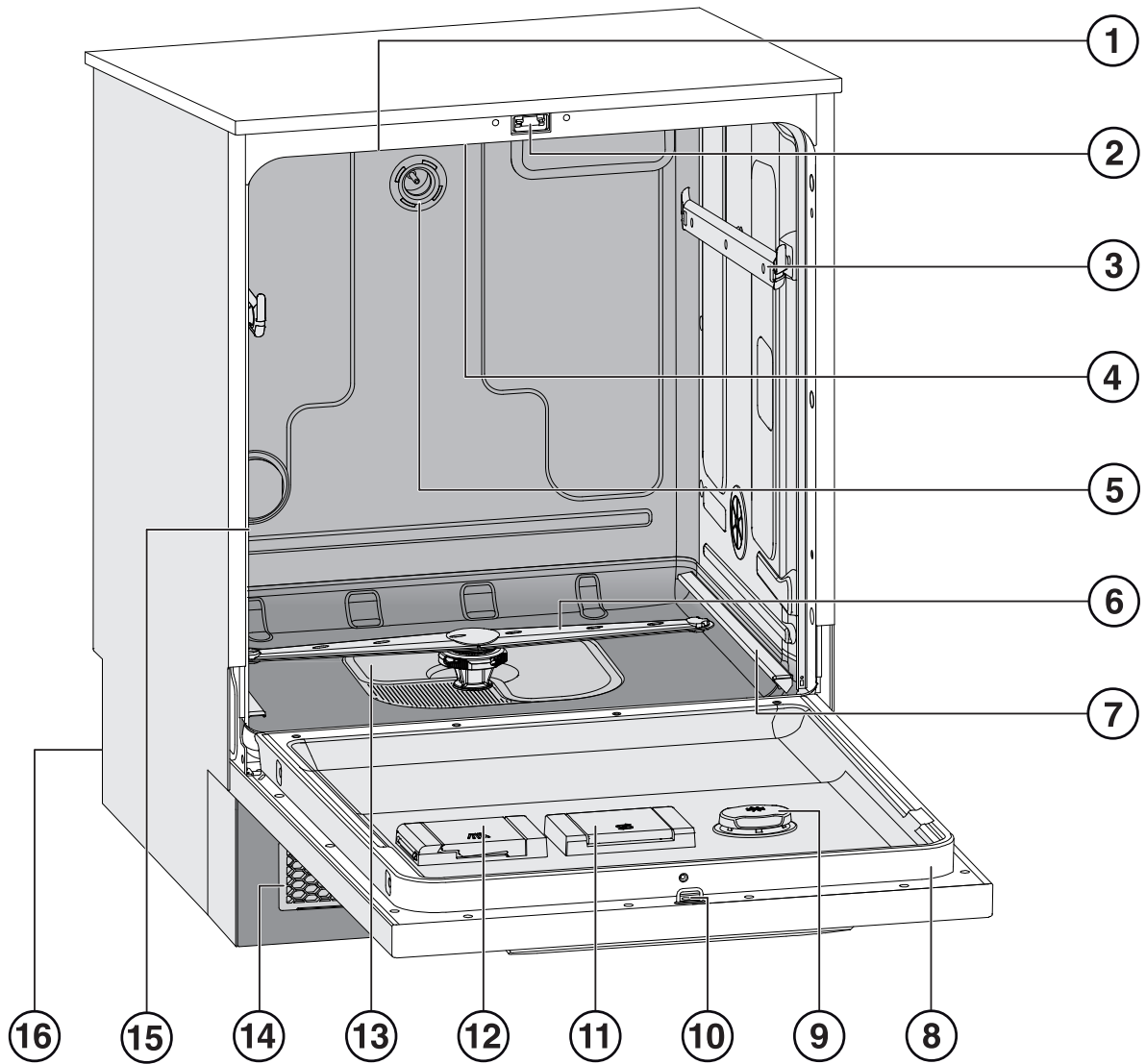

- | | |
|--|---|
| ① Entrada de aire fresco (disponible según modelo) | ⑨ Depósito para abrillantador |
| ② Cierre de la puerta | ⑩ Pistón de cierre para el cierre de puerta |
| ③ Guías telescópicas cesto superior | ⑪ Depósito para sal regeneradora |
| ④ Brazo aspersor superior | ⑫ Depósito para detergente en polvo |
| ⑤ Conexión de agua cesto superior | ⑬ Combinación de filtros |
| ⑥ Brazo aspersor inferior | ⑭ Rejilla de salida y entrada de aire con filtro para aire fresco (disponible según modelo) |
| ⑦ Guías telescópicas cesto inferior | ⑮ Salida para el aire de la cuba (disponible según modelo) |
| ⑧ Placa de características | ⑯ Parte posterior: |
| | – Conexiones eléctricas y de agua |
| | – Lanza(s) de succión para depósitos externos (dependiendo del modelo) |
| | – Conexiones para módulos de dosificación externos (módulos DOS) |

es - Descripción del aparato

Panel de mandos

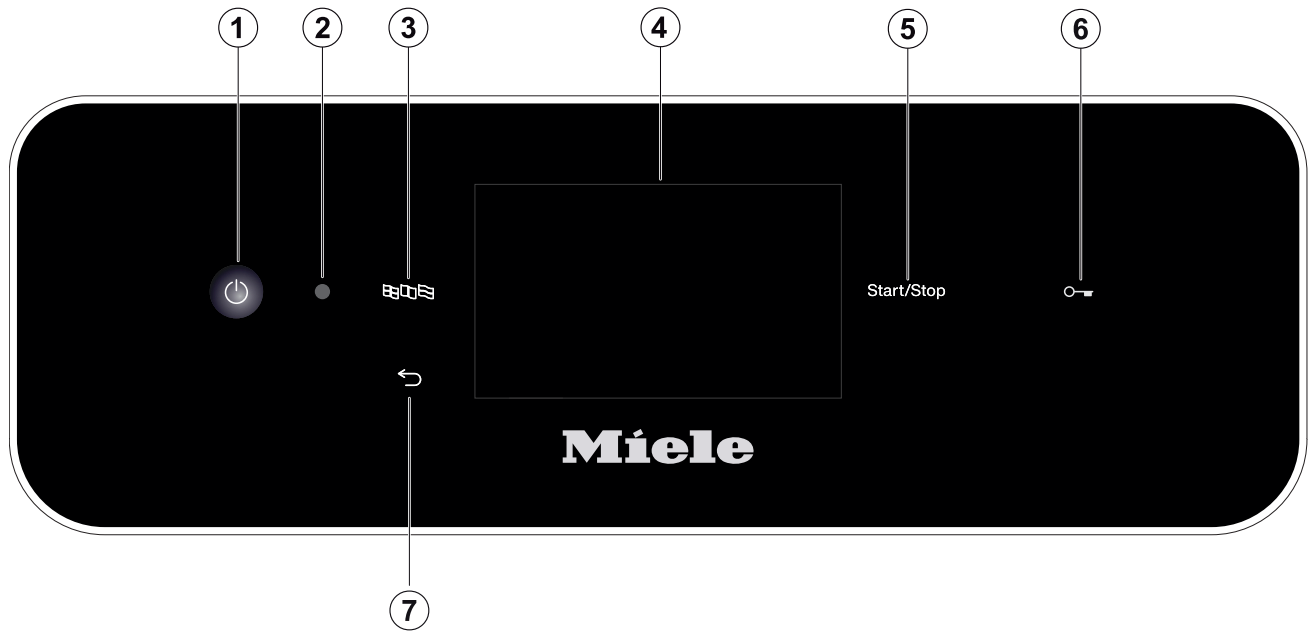

- ① Tecla (Conexión/Desconexión)
Cómo conectar y desconectar el lavavajillas
- ② Interfaz del Servicio Post-venta
Punto de control y transmisión del Miele Servicio Post-venta
- ③ Tecla (selección de idioma)
Seleccionar el idioma del display
- ④ Display táctil
Indicación y selección de los elementos de manejo
- ⑤ Tecla *Start/Stop*
Iniciar o cancelar un programa
- ⑥ (Dependiendo del modelo)
tecla (Desbloqueo de la puerta)
Abrir la puerta
- ⑦ Tecla (Cancelar o Atrás)
Cancelar proceso en el panel de mandos;
¡sin interrumpir el programa!

Emplazamiento adecuado

- ▶ El lavavajillas no debe instalarse en zonas con peligro de explosión o de heladas.
- ▶ A fin de garantizar la estabilidad, los lavavajillas empotrables solo podrán instalarse bajo encimeras continuas que deberán estar atornilladas a los armarios adyacentes.
- ▶ En las inmediaciones del lavavajillas deberán colocarse preferentemente muebles de uso industrial, ya que de lo contrario podrían producirse desperfectos a causa del agua de condensación.
Los muebles delicados se pueden proteger colocando el juego de protección contra vapor que se puede adquirir opcionalmente.
La lámina protectora contra vahos se deberá pegar en la zona de la abertura del lavavajillas debajo de la encimera.

Seguridad técnica

- ▶ El funcionamiento, mantenimiento y reparación del lavavajillas solo podrá ser llevada a cabo por un distribuidor especializado o el personal técnico con las correspondientes cualificaciones. La realización de trabajos de instalación, mantenimiento o reparación a manos de personal no autorizado puede ocasionar graves peligros para la seguridad del usuario.
- ▶ El manejo del lavavajillas está únicamente reservado al personal que disponga de la preparación y formación adecuada. El personal de manejo deberá recibir la formación regular pertinente.
- ▶ Inspeccione el lavavajillas antes de su uso por si presentara daños exteriores visibles. Nunca ponga en funcionamiento un lavavajillas dañado. ¡El lavavajillas dañado puede poner en riesgo su seguridad!
- ▶ Desconecte inmediatamente un lavavajillas dañado o con fugas e informe al Servicio Post-venta Miele, a un distribuidor Miele o a un técnico cualificado.
- ▶ Las piezas defectuosas deberán sustituirse únicamente por piezas de repuesto originales de Miele. Solo si son originales podrá Miele garantizar el funcionamiento y el total cumplimiento de los requisitos de seguridad que exigimos a nuestras máquinas.
- ▶ La seguridad eléctrica de este lavavajillas quedará garantizada solamente si está conectado a un sistema de toma de tierra instalado de forma reglamentaria. En caso de duda, diríjase a un técnico electricista para que compruebe la instalación doméstica.
- ▶ Observe las indicaciones de instalación de las instrucciones de manejo y del plano de instalación.
- ▶ Cerciórese de que los datos de conexión (tensión, frecuencia y fusible) de la placa de características coinciden con los de su red eléctrica.
- ▶ Asegúrese de que el lavavajillas no tape enchufes de aparatos eléctricos, ya que si el hueco de empotramiento no es lo suficientemente profundo, la presión ejercida sobre el enchufe podría sobrecalentarlo. Observe a este respecto el capítulo «Conexión eléctrica».
- ▶ La conexión del lavavajillas a la red eléctrica no deberá realizarse a través de dispositivos de varios enchufes o cables de prolongación, ya que estos no garantizan la seguridad necesaria del aparato (p. ej., peligro de sobrecalentamiento).

es - Advertencias e indicaciones de seguridad

- ▶ No abra la carcasa del lavavajillas en ningún caso. El posible contacto con las conexiones sometidas a tensión o la manipulación de elementos eléctricos o mecánicos puede entrañar graves riesgos para el usuario, así como perturbar el correcto funcionamiento del aparato.
- ▶ En caso de un cable de conexión dañado no se podrá poner el lavavajillas en funcionamiento. Un cable de conexión dañado deberá sustituirse por otro cable de conexión adecuado. Por motivos de seguridad, la sustitución solo puede ser llevada a cabo por personal del Servicio Post-venta de Miele o un técnico cualificado.
- ▶ Desconecte el lavavajillas de la red eléctrica cuando se realicen trabajos de mantenimiento en el mismo.
- ▶ La carcasa de plástico de la conexión de agua contiene dos válvulas eléctricas. No sumerja la carcasa en ningún líquido.
- ▶ La manguera de entrada de agua contiene cables conductores de electricidad. Por esta razón no se debe cortar la manguera.

Uso apropiado

- ▶ El lavavajillas ha sido diseñado únicamente para funcionar con agua y con productos de limpieza aptos para el mismo y no se deberá poner en funcionamiento con disolventes orgánicos ni líquidos inflamables. Entre otros, existe peligro de explosión y riesgo de daños materiales debido a la destrucción de componentes de material sintético y de caucho con el consiguiente vertido de líquido originado de los mismos.
- ▶ Utilice únicamente detergente apto para lavavajillas. Si utiliza otros productos de limpieza existe el riesgo de que los objetos a lavar y el lavavajillas sufran daños.
- ▶ No se apoye ni se siente en la puerta abierta. El lavavajillas podría volcar o resultar dañado.
- ▶ Tras realizar trabajos en la red de suministro de agua se debe purgar la conducción de entrada de agua al lavavajillas; de lo contrario, pueden producirse daños en los componentes.
- ▶ Tenga en cuenta la elevada temperatura durante el funcionamiento del lavavajillas. Al abrir la puerta existe el riesgo de sufrir quemaduras o escaldaduras. Primero deben enfriarse la vajilla, los cestos y los complementos. Vaciar los posibles restos de agua caliente de las piezas en la cuba.
- ▶ ¡El agua de la cuba no es potable!
- ▶ Los tratamientos previos (p. ej. con productos de limpieza manual y otros), determinadas suciedades y ciertos productos de limpieza pueden generar espuma. La espuma puede mermar el resultado de limpieza.
- ▶ La espuma generada en la cuba puede producir daños en el lavavajillas. Cuando salga agua se deberá cancelar el programa de inmediato y desconectar el lavavajillas de la red eléctrica.

es - Advertencias e indicaciones de seguridad

- ▶ Los líquidos en el suelo pueden entrañar el riesgo de resbalar en función de la adherencia del suelo y del calzado. Mantenga el suelo seco en la medida de lo posible y retire los líquidos inmediatamente con medios adecuados. A la hora de eliminar sustancias peligrosas y líquidos calientes se deberán adoptar medidas de protección adecuadas.
- ▶ Al utilizar productos de limpieza y productos especiales, observe en todo caso las indicaciones del fabricante del producto de limpieza. Emplee cada detergente exclusivamente para las aplicaciones previstas por el fabricante a fin de evitar daños materiales y posibles reacciones químicas violentas (p. ej. reacción de gas detonante).
- ▶ Para evitar daños materiales y corrosión, no deben emplearse ácidos, soluciones que contengan cloruro y materiales féreos corrosivos en la cuba y el revestimiento exterior.
- ▶ La aclare ninguno de los objetos a lavar con ceniza, arena, cera, lubricantes o colores en el lavavajillas. Estas sustancias dañan el lavavajillas.
- ▶ No deberán emplearse, p. ej., mangueras o dispositivos con agua a alta presión para limpiar el lavavajillas o las áreas en las inmediaciones del mismo.
- ▶ Cerciórese de que el revestimiento exterior no llegue a entrar en contacto con soluciones o vapores que contengan ácidos a fin de evitar daños por corrosión.
- ▶ Cerciórese de que los cubiertos cortantes y puntiagudos que se coloquen en posición vertical no puedan ocasionar lesiones. Disponga los cubiertos de modo que no puedan provocar lesión alguna.
- ▶ La rejilla de ventilación de los lavavajillas con secado activo no debe cerrarse ni sellarse.

Accesorios

- ▶ La conexión de accesorios Miele deberá realizarse únicamente para los fines de aplicación y uso propios de dichos accesorios. Miele le informará sobre las denominaciones de artículo de los accesorios.
- ▶ Solo se pueden utilizar cestos y complementos de Miele. Miele no puede asegurar un resultado de limpieza suficiente si se modifican los accesorios Miele o se utilizan otros carros y complementos. Los daños generados por esta causa quedan excluidos de la garantía.

es - Advertencias e indicaciones de seguridad

En el lavavajillas aparecen las siguientes advertencias y símbolos

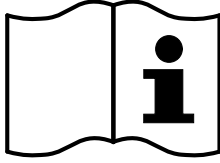

Atención:
¡Tenga en cuenta las instrucciones de manejo!

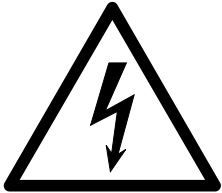

Atención:
¡Peligro por descargas eléctricas!



Advertencia de superficies calientes:
¡Al abrir la puerta, el interior de la cuba puede estar muy caliente!



Peligro de cortes:
¡Utilice guantes de protección resistentes a los cortes durante el transporte e instalación de la máquina!

Reciclaje del lavavajillas

- ▶ Por motivos de seguridad y de protección del medio ambiente, elimine cualquier resto de productos químicos teniendo en cuenta las indicaciones del fabricante y las directrices de seguridad (¡utilice gafas protectoras y guantes!).
- ▶ Inutilice el cierre de la puerta para que los niños no puedan quedar encerrados. A continuación, entregue el lavavajillas en un punto de recogida para su debido reciclaje (véase «Su contribución a la protección del medio ambiente»).

Instalación y conexión

Antes de la puesta en funcionamiento, el lavavajillas deberá estar emplazado de forma estable, se deberá conectar la entrada y salida de agua, así como la conexión a la corriente. Tenga en cuenta las indicaciones del capítulo "Emplazamiento", "Conexión de agua" y "Conexión eléctrica", así como el plano de instalación.

Desagüe

En la puesta en funcionamiento se trata de proporcionar un desagüe fijo que no pueda interrumpirse.

Conexión

- Pulse la tecla .

Seleccionar idioma

La puesta en funcionamiento comienza con la selección del idioma del display.

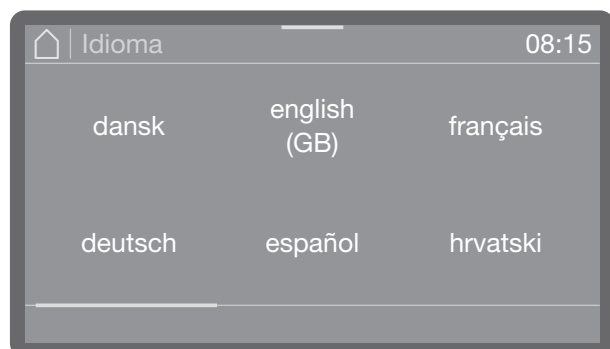

- Navegue hasta el idioma deseado y pulse para seleccionarlo.

Configuración de la WiFi

En el siguiente paso puede conectar su lavavajillas a su red WiFi.

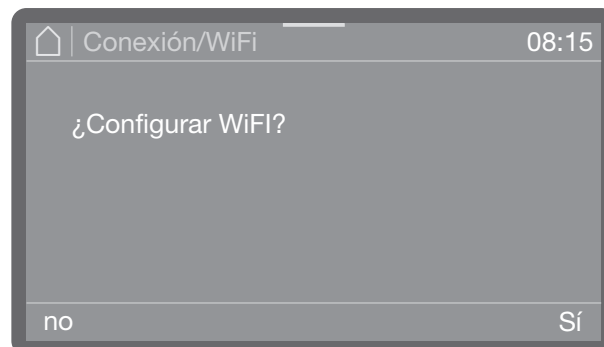

- Seleccione No si no quiere integrar su lavavajillas en la red WiFi, o si prefiere hacerlo más adelante.
- Si selecciona Sí, será guiado por los siguientes pasos del proceso de configuración. Para ello tenga en cuenta lo indicado en el capítulo «Configuración avanzada, red/WiFi».

Configurar la fecha



- Ajuste la fecha. El orden de año, mes y día es independiente del formato ajustado para la fecha.
- Guarde el ajuste pulsando OK.

es - Puesta en funcionamiento

Ajustar la hora

La hora se ajusta con el formato de hora ajustado.

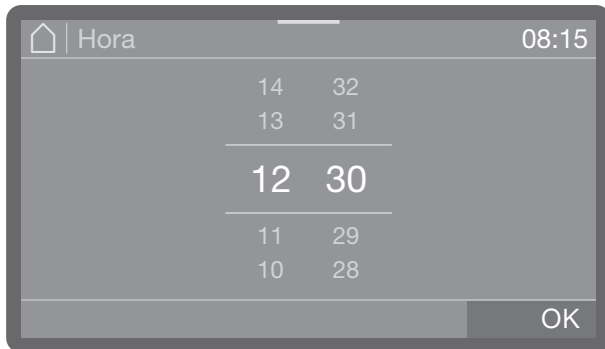

- Ajuste la hora y confirme la entrada con **OK**.

Seleccionar la unidad de temperatura

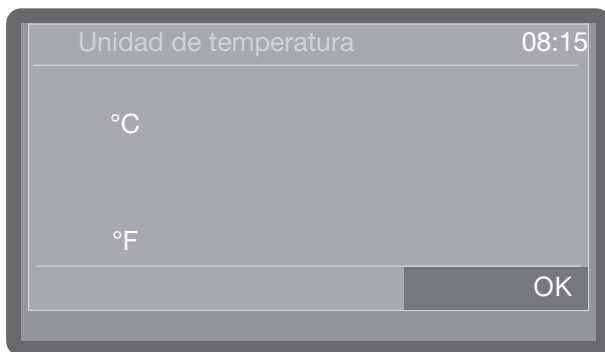

- °C
Indicación de temperatura en grados Celsius.
- °F
Indicación de temperatura en grados Fahrenheit.
- Pulse para seleccionar la opción deseada.

Ajustar la dureza del agua

La compañía de abastecimiento de agua le informará sobre el grado de dureza del agua corriente.

En caso de que la dureza del agua fluctúe, ajuste siempre el valor más alto. P. ej., si fluctúa entre 1,4 y 3,1 mmol/l (8 y 17 °dH), se deberá ajustar la dureza del agua al valor 3,1 mmol/l (17 °dH).

Encontrará los valores para la configuración de la dureza del agua en el capítulo «Introducción de sal regeneradora».

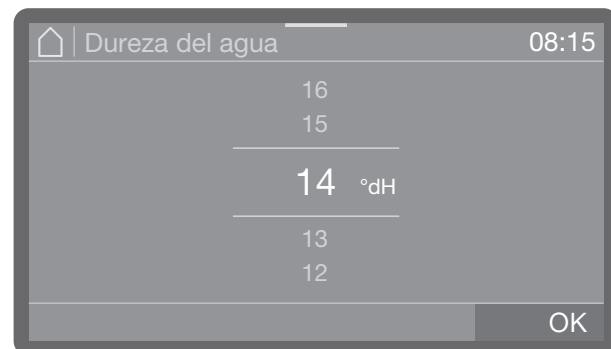

- Ajuste la dureza del agua.
- Guarde el ajuste pulsando **OK**.

En caso de avería, conocer el grado de dureza del agua facilitará las tareas de reparación al Servicio Post-venta. Anote por ello la dureza del agua en el capítulo «Introducción de sal regeneradora».

Seleccionar las conexiones de agua

Selección únicamente disponible en los lavavajillas con más de una conexión de agua (dependiendo del modelo).

Las conexiones de agua disponibles vienen activadas de fábrica en la electrónica. Seguidamente pueden desactivarse algunas conexiones de agua, p. ej. si no existen posibilidades de conexión.

Tras la puesta en funcionamiento, el Servicio Post-venta de Miele Miele puede volver a configurar las conexiones de agua.

- Seleccione una de las conexiones de agua disponibles, p. ej.:

- Agua templada

Conexión para agua caliente

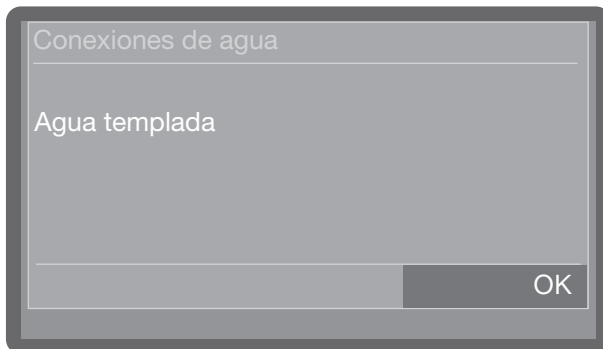

El marco indica qué conexión de agua está activada. Pulsando desaparece el marco y la conexión de agua queda permanentemente desactivada.

- Pulse OK para confirmar la selección.

Puesta en funcionamiento concluida

La puesta en funcionamiento finaliza correctamente con el siguiente mensaje.

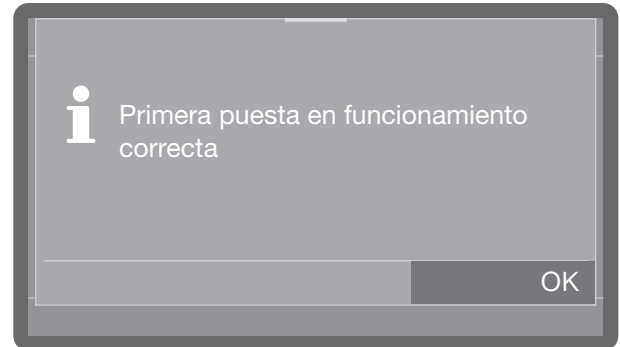

- Confirme el mensaje con OK.

El lavavajillas está listo para usarse.

es - Abrir y cerrar la puerta



Cierre de la puerta

En función del modelo, los lavavajillas disponen de un bloqueo de puerta electrónico confort o cierre de apertura rápida. Los lavavajillas con cierre de puerta confort tienen una tecla para la puerta  en el panel de mandos. Los aparatos con cierre de apertura rápida no llevan esta tecla.

Cierre de puerta confort

Abrir la puerta

Solo se puede abrir una puerta bloqueada electrónicamente bajo las condiciones siguientes:

- El aparato está conectado a el suministro eléctrico y encendido (el LED en la tecla  se ilumina).
- el LED de la tecla  se ilumina.

- Para abrir la puerta, pulse la tecla .

Con una temperatura en la cuba superior a 67 °C aparece un aviso Cuba caliente: riesgo de quemaduras, precaución al abrir la puerta. en el display.

Volviendo a pulsar la tecla  se abrirá la puerta.

El cierre de puerta confort abre una ranura en la puerta. El LED de la tecla se apaga en cuanto la puerta se desbloquea.

El panel de mandos sirve también como tirador de la puerta.

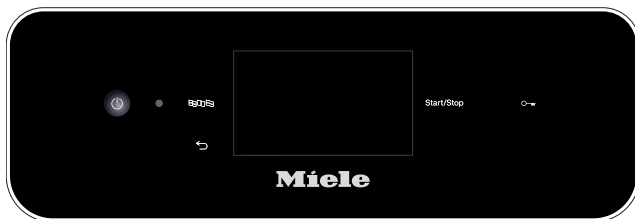

- Sujete por el listón de agarre situado por debajo del panel de mandos y abata la puerta hacia abajo.

Cerrar la puerta

- Tenga en cuenta que no debe haber ningún objeto ni vajilla en la zona de cierre de la puerta.

 Peligro de sufrir lesiones por aplastamiento. No introduzca la mano en la zona de cierre de la puerta. Existe riesgo de aplastamiento.

- Levante la puerta y presiónela hasta el tope.

A continuación, la puerta se desplaza hasta la posición final, siempre y cuando esté activada la función AutoClose (véase el capítulo «AutoClose»).

Cierre de apertura rápida

En los lavavajillas con cierre de apertura rápida es posible abrir la puerta en cualquier momento, incluso durante el desarrollo de un programa. En este último caso hay que proceder con sumo cuidado.

Abrir la puerta

 ¡Existe el riesgo de sufrir escaldaduras, quemaduras y causticaciones!

Pueden salir agua caliente y productos químicos si se abre la puerta durante un programa en curso. Además, se interrumpe el programa en curso y, en determinadas circunstancias, puede incluso cancelarse.

Abra la puerta exclusivamente cuando no haya ningún programa en curso.

El panel de mandos del lavavajillas sirve también como tirador de la puerta.



- Sujete por el listón de agarre situado por debajo del panel de mandos y abata la puerta hacia abajo.

Cerrar la puerta

- Tenga en cuenta que no debe haber ningún objeto ni vajilla en la zona de cierre de la puerta.

 Peligro de sufrir lesiones por aplastamiento. No introduzca la mano en la zona de cierre de la puerta. Existe riesgo de aplastamiento.

- Levante la puerta y presiónela hasta el tope.

Introducción de sal regeneradora

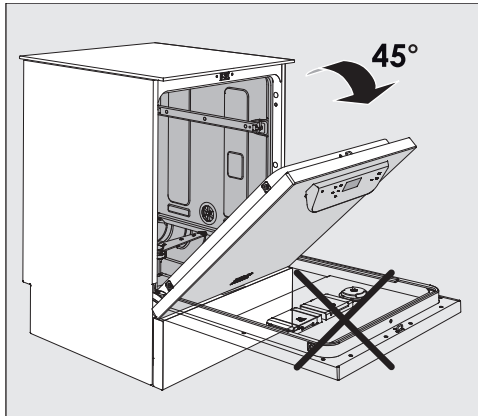

- Al rellenar la sal abra la puerta **solo a medias** para que la sal llegue completamente al depósito de la sal.

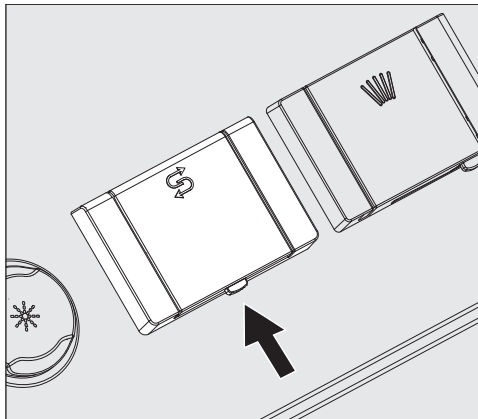

- Presione la tecla de apertura de la tapa del depósito de sal en la dirección que indica la flecha. La tapa salta.
- Abra el embudo de llenado.

¡Nunca introduzca agua en el depósito!

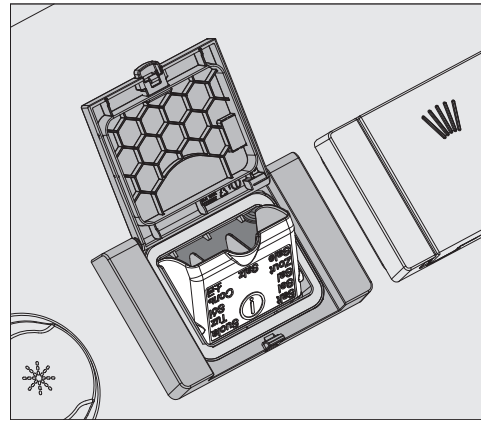

- Como máximo, rellene el depósito con sal hasta un punto que le permita volver a cerrar el embudo de llenado sin dificultad. El depósito tiene capacidad para aprox. 2 kg de sal en el primer llenado, en función del granulado. Al rellenarlo, el consumo de sal se reduce, ya que en el depósito permanecen restos de sal.

Al rellenar la sal puede desbordarse agua por el depósito.

- Limpie los restos de sal de la zona de carga y de la junta que la rodea y, a continuación, cierre la tapa del depósito.
- Después de rellenar la sal, inicie inmediatamente el programa Frío con el lavavajillas vacío para evitar que se produzca corrosión en la cuba. A continuación, el agua con sal que haya podido rebosar se diluye y se desagua.

es - Detergente y abrillantador

Sistemas de dosificación

Dependiendo de cada modelo, los lavavajillas están equipados con varios sistemas de dosificación internos para productos químicos:

- Detergente

El detergente puede ser líquido, en polvo o en cápsulas. El detergente en polvo o en cápsulas se dosifica a través del dosificador de la puerta con el símbolo . En función del modelo, la dosificación del detergente líquido se realiza a través de un sistema de dosificación o mediante un módulo de dosificación externo (módulo DOS).

- Abrillantador

Dependiendo del modelo, el abrillantador se dosifica a través del dosificador de la puerta con el símbolo , o bien a mediante un módulo de dosificador externo (módulo DOS).

Es posible equipar el lavavajillas con un módulo para la dosificación (módulo DOS) en cualquier momento a través del Servicio Post-venta Miele, siempre que se disponga de las conexiones respectivas para el módulo DOS.

Detergente

Utilice únicamente detergente para lavavajillas industriales.

En nuestro surtido encontrará los productos adecuados Miele Professional.

El detergente puede ser líquido, en polvo o en cápsulas.

El detergente en polvo o en cápsulas se dosifica a través del dosificador de la puerta con el símbolo .

Utilice exclusivamente detergente en cápsulas que se disuelva con suficiente rapidez. En nuestro surtido encontrará las cápsulas adecuadas Miele Professional.

Rellenar el dosificador de la puerta

 Riesgo para la salud por la formación de polvo.

Durante la dosificación de detergentes en polvo y en cápsulas se pueden producir nubes de polvo de limpiador. Si el polvo entrase en la boca, la garganta o los ojos, se corre el riesgo de sufrir irritaciones cáusticas.

Es importante evitar la formación de polvo durante la dosificación de detergentes en polvo y en cápsulas.

Llene antes de cada programa de lavado (excepto Supercorto, Frío, Regeneración y Desagüe) con el detergente en polvo o en cápsulas el depósito para detergente en polvo (tenga en cuenta las indicaciones del programa Supercorto).

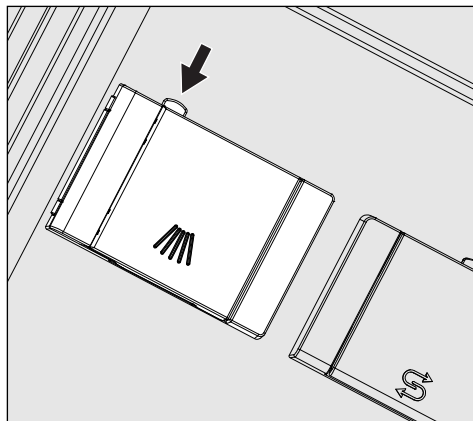

■ Pulse la tecla de apertura amarilla situada en el depósito con el símbolo .

La tapa del depósito salta lateralmente. La tapa del depósito se abre después del desarrollo de un programa.

La marca de llenado del depósito de detergente en polvo corresponde con la puerta abierta a una cantidad de llenado en mililitros (ml). En total, el depósito tiene una capacidad de aprox. 60 ml de detergente. Los datos en mililitros equivalen aproximadamente a los datos habituales de detergente en polvo en gramos (granulación), pudiendo darse variaciones en función de la densidad aparente.

Ejemplo de dosificación:

En la fase del programa «Limpieza» entran aprox. 8,5 l de agua. Con una concentración de detergente de aprox. 3 g/l, esto equivale a aprox. 25 g de detergente. Tenga en cuenta los datos del fabricante que pudieran variar.

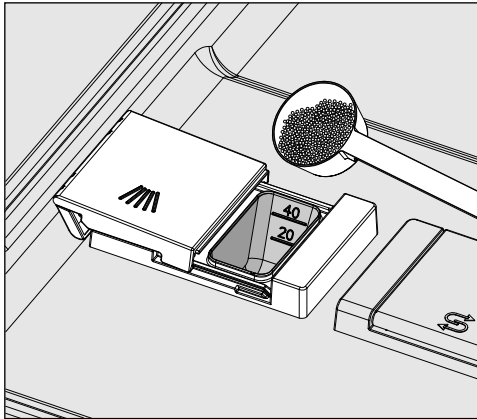

- Introduzca el detergente en el depósito integrado.

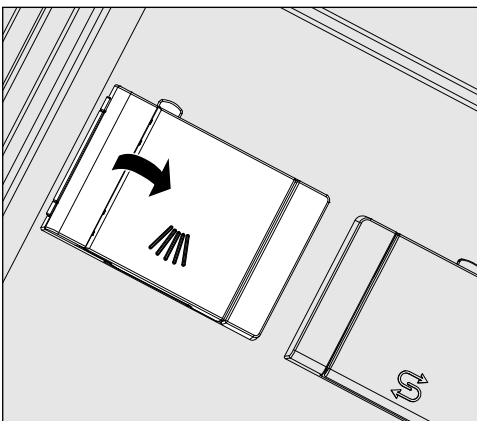

- A continuación, cierre la tapa del depósito.

⚠ Después de finalizar cada programa, compruebe si el detergente se ha disuelto completamente.

Si no es el caso, deberá repetirse el programa.

Compruebe si los utensilios han podido interrumpir el aclarado del recipiente dosificador y modifique su posición.

Indicaciones para el programa Supercorto

En el programa Supercorto (disponible según modelo) no se bombea agua para el aclarado posterior al final del programa, con el fin de acortar el proceso durante el lavado continuo.

En caso de programas cortos, no se puede enjuagar el detergente del compartimento.

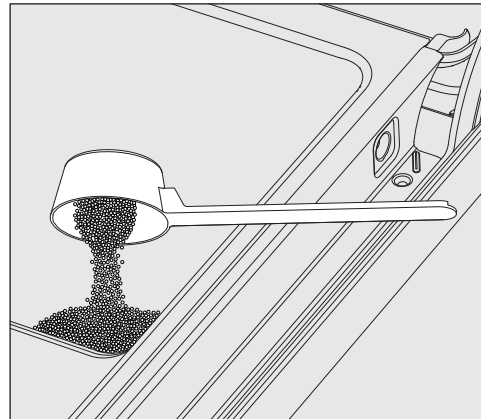

- Si no se dosifica detergente líquido, introduzca el detergente en polvo directamente en la parte interior de la puerta.

Inicie el programa de lavado inmediatamente después de dosificar el detergente en la parte interior de la puerta para evitar la corrosión y la decoloración.

es - Detergente y abrillantador

El detergente líquido se dosifica a través de un lanza dosificadora desde una garrafa exterior del aparato.

La dosificación del detergente líquido se realiza, en función del modelo, a través de una bomba dosificadora interna del aparato o mediante un módulo de dosificación externo (módulo DOS). El Servicio Post-venta de Miele se encarga de la conexión de los módulos DOS y es posible añadirlos en cualquier momento.

Cambiar la garrafa

- Coloque el depósito con el detergente líquido (fijarse en la marca de color) sobre la puerta abierta de la cuba o sobre una base resistente que se limpie con facilidad.
- Retire la tapa de la garrafa y extraiga la lanza de succión. Coloque la lanza de succión sobre la puerta abierta de la cuba.
- Sustituya el depósito vacío por un depósito lleno.

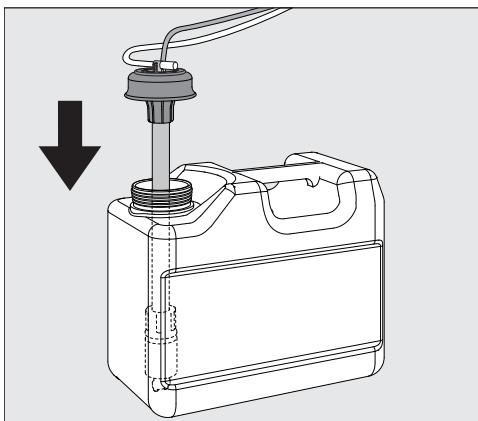

- Introduzca la lanza de succión en el orificio del depósito y presione la tapa de cierre hasta que encaje. Observe la identificación de color.
- Adapte la lanza de dosificación al tamaño del depósito desplazándola hasta que llegue a la base del bidón.
- Limpie bien los productos químicos que pudieran haberse derramado.

Abrillantador

El abrillantador se encarga de que el agua forme una película que agiliza el secado de los utensilios después del último aclarado.

En los siguientes casos se debe adaptar la concentración del abrillantador:

- Si después de la preparación siguen quedando manchas de agua en los utensilios, se ha ajustado una concentración de dosificación demasiado baja.
- Si después de la preparación siguen quedando nubes o estrías en los utensilios, se ha ajustado una concentración de dosificación demasiado alta.

El abrillantador se dosifica en la fase de programa Aclarado posterior. Para ello, el depósito debe estar lleno.

Rellenar el dosificador de la puerta

⚠ En ningún caso se debe introducir detergente.

¡Esto siempre provoca que se estropee el depósito de abrillantador!

Rellene el depósito de abrillantador exclusivamente con producto abrillantador para lavavajillas industrial.

- Abra la puerta por completo.

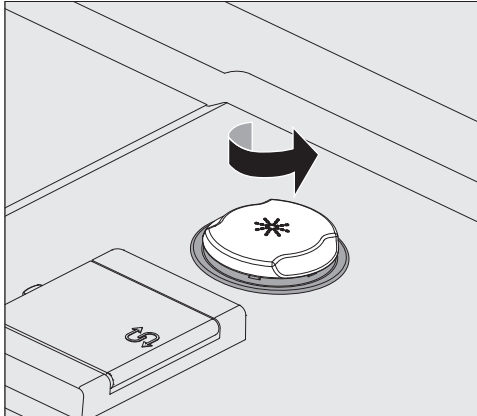

- Desenrosque la tapa de cierre amarilla con el símbolo * en la dirección de la flecha.

El depósito tiene capacidad para aprox. 300 ml.

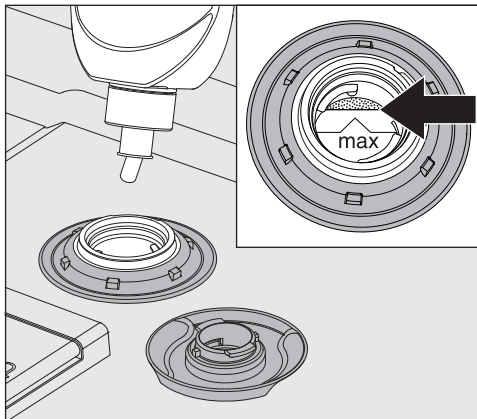

- Rellene el abrillantador hasta el borde de llenado marcado con «máx.» en el embudo de llenado.

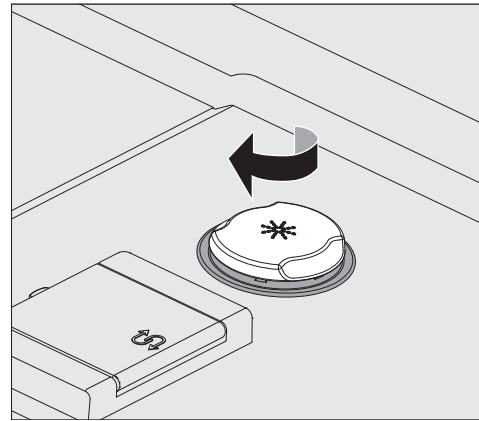

- Cierre el depósito.
- Si se ha derramado abrillantador, limpie bien los restos para evitar que en el siguiente programa se forme demasiada espuma. Alternativamente puede iniciar el programa Frío para aclarar el abrillantador derramado.

Indicación de falta de producto

Cuando el nivel del depósito de abrillantador está bajo, se le solicitará que lo rellene, p. ej.:

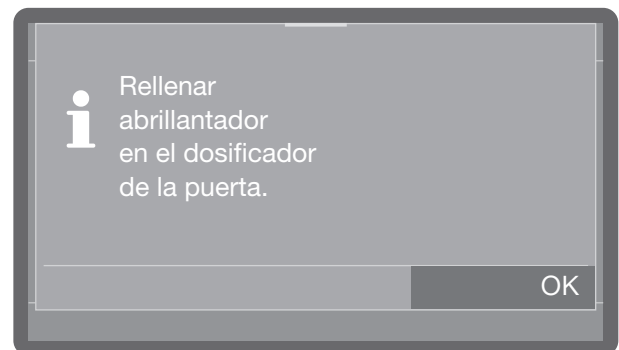

- Confirme la indicación con *OK* y rellene el abrillantador tal y como se ha descrito.
- Rellene la vía de dosificación (ver capítulo «Funciones de la máquina»)



Conexión

- Abra el grifo de entrada de agua, si estuviera cerrado.

El lavavajillas debe estar conectado eléctricamente.

- Pulse la tecla  hasta que en el display aparezca la siguiente indicación:



En cuanto el lavavajillas está listo para funcionar, la indicación del display cambia y muestra la selección de programas, p. ej.:

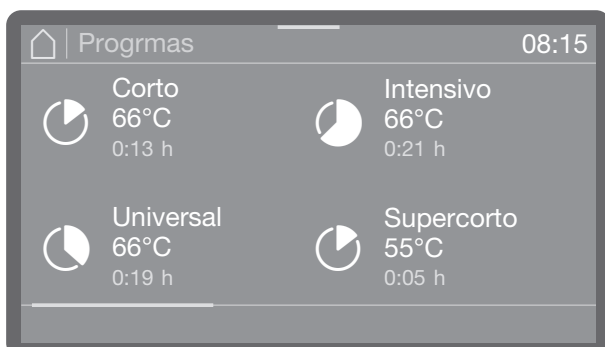

Si está activada la función Memoria, en el display se mostrará el último programa seleccionado, p. ej.:

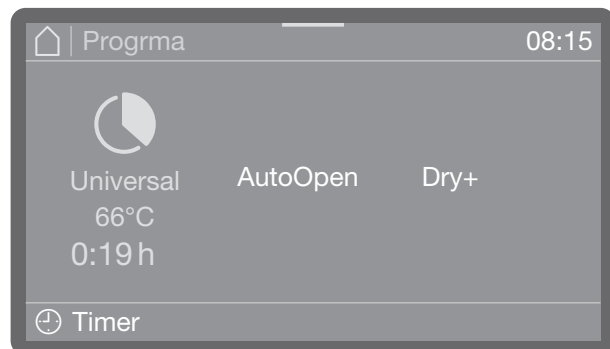

Seleccionar un programa

Seleccione siempre el programa en función del tipo de utensilios a limpiar y de su grado de suciedad.

En cuanto haya seleccionado un programa, comienza a parpadear la tecla LED *Start/Stop*.

Antes de comenzar el programa, puede salir para volver a la selección de programas pulsando la tecla , para p. ej. seleccionar otro programa distinto. Cuando se haya iniciado el programa, ya no será posible. Si fuera necesario, deberá cancelar el programa (ver capítulo «Cancelar programa»).

Iniciar un programa

- Pulse la tecla *Start/Stop* (se ilumina la tecla *Start/Stop*).

Iniciar un programa desde el timer

Existe la posibilidad de retrasar el inicio de un programa para, p. ej., aprovechar la tarifa de electricidad nocturna. Se puede ajustar la hora de inicio, la hora a la que deberá comenzar el programa (Inicio a las) o la hora de finalización, es decir la hora a la que el programa deberá haber finalizado como máximo (Fin a las). Estas horas se ajustan sobre la base de la hora del día ajustada, ver capítulo «Hora».

Ajustar el timer

- Seleccione un programa.

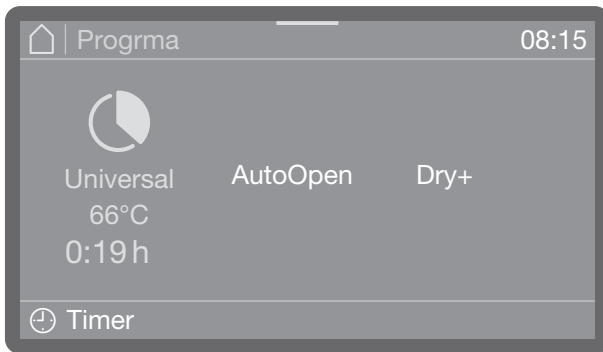

- Pulse Timer para ajustar el timer.



- A continuación, seleccione la hora de inicio (Inicio a las) o la hora de finalización (Fin a las).
- Ajusta la hora.
- Confirme su entrada con OK.



De este modo queda activado el timer.

Pulsando Borrar puede borrar las entradas y desactivar el timer.

A través de Extras activar o desactivar funciones (dependiendo del modelo) como AutoOpen o Dry+ para el siguiente programa.

Modificar el timer

- Si desea modificar la hora ajustada para el timer, pulse primero la tecla Timer e introduzca la hora de inicio y/o de finalización.

Borrar el timer

- Pulse la tecla *Start/Stop*.

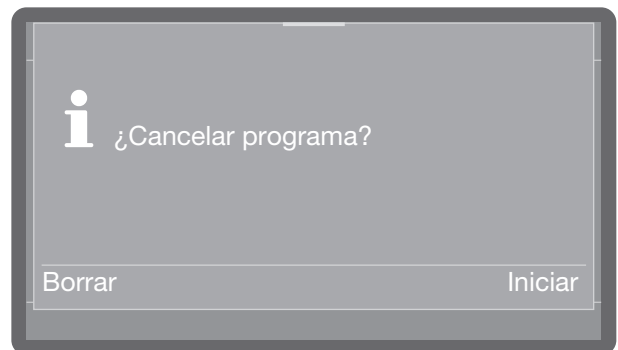

A continuación, se le preguntará si quiere iniciar el programa inmediatamente (Iniciar) o si solo desea borrar los ajustes del timer (Borrar).

Alternativamente podrá volver a pulsar en la vista del programa Timer y borrar el timer a través de los ajustes siguientes.

Indicación de desarrollo del programa

Una vez iniciado un programa, en el display aparecen el nombre del programa, el nombre del bloque de lavado actual, y el tiempo restante.

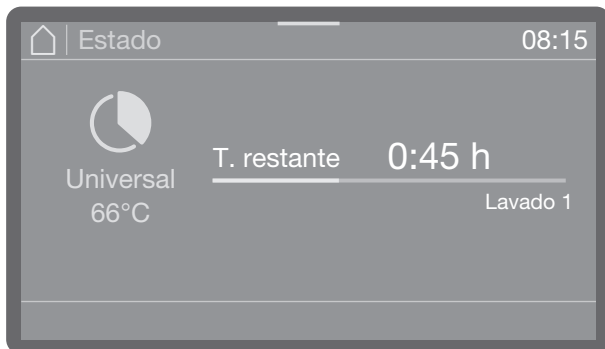

Durante el desarrollo del programa se pueden consultar parámetros de programa como p. ej. la temperatura teórica y real.

- Pulse para ello en la barra de color situada en el centro del borde superior del display y arrastre hacia abajo.

Fin del programa

Tras finalizar un programa con normalidad, se apaga el LED de la tecla Start/Stop y en el display aparece la siguiente indicación.

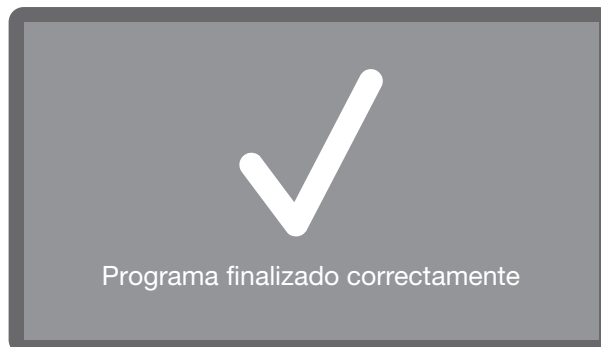

Además suena una señal acústica en el ajuste de fábrica durante aprox. 3 segundos. La señal acústica se repite tres veces cada 30 segundos. Para ajustar las señales acústicas, véase el capítulo «Volumen».















- Pulsando confirmará la indicación.

En caso de haber mensajes de estado, aparecerán seguidamente, p. ej. si durante el programa se han medido niveles de llenado bajos en el depósito de sal o en los depósitos de reserva para productos químicos de procesos líquidos, o bien cuándo es la próxima cita de mantenimiento. Cada mensaje se debe confirmar individualmente con *OK*.

Desconexión

- Pulse la tecla  hasta que se apague el display.

es - Relación de programas

Programa	Aplicación	Detergente (cuando no se dosifica en líquido)
		La siguiente información hace referencia a los productos de limpieza de Miele. Tenga en cuenta los datos del fabricante.
 Corto	«Programa rápido» para vajilla con poca suciedad de restos de alimentos recientes y poco adheridos.	20–25 g o 1 pastilla
 Universal	Para limpiar objetos con suciedad normal.	20–25 g o 1 pastilla
 Intensivo	Para limpiar objetos muy sucios.	20–25 g o 1 pastilla
 Supercorto	«Programa rápido» para vajilla con un grado normal de suciedad con restos de alimentos recientes y poco adheridos.	20–25 g en el lado interior de la puerta
 Higiene	Para tratamiento antiséptico de los utensilios.	20–25 g o 1 pastilla
 Higiene Plus (dependiendo del modelo)	Para tratamiento antiséptico de los utensilios.	20–25 g o 1 pastilla
 Vasos	Programa especial para vasos.	20–25 g o 1 pastilla
 Vasos cerveza (dependiendo del modelo)	Programa especial para jarras de cerveza. Después de finalizar el programa los vasos no se secan mediante su propio calor y deben secarse a mano en caso necesario.	20–25 g o 1 pastilla
 Cubertería	Programa especial para cubiertos.	20–25 g o 1 pastilla
 Plásticos	Programa especial para materiales sintéticos y utensilios ligeros.	20–25 g o 1 pastilla
 AhorroEn.	Programa de ahorro energético más eficiente en relación con el consumo combinado de agua y energía para la limpieza de menaje con suciedad normal.	20–25 g o 1 pastilla
 Vario TD (solo PFD 407)	Para tratamiento antiséptico de los utensilios, p. ej. para cocinas portátiles de estaciones de aislamiento e infección en hospitales.	Preferiblemente detergente líquido (alcalinidad suave) mediante el módulo DOS alternativamente 20–25 g o una pastilla
 Regeneración	Ejecución manual de la regeneración. De esta forma se puede evitar una regeneración forzada durante las fases de trabajo de más actividad.	
 Frío	Para enjuagar menaje muy sucio y eliminar previamente la suciedad o para evitar que esta se reseque. Eliminar restos de sal después de rellenar el depósito de sal.	
 Desagüe	Para evacuar el agua de lavado cuando, p. ej., se debe renovar el agua del aclarado en el programa «Súper Corto» o cuando se cancela un programa.	

es - Datos técnicos

Modelo	PFD 402, PFD 405	PFD 404, PFD 407
Altura con tapa Altura sin tapa	835 mm (regulable + 60 mm) 820 mm (regulable + 60 mm)	835 mm (regulable + 60 mm) 820 mm (regulable + 60 mm)
Anchura	598 mm	598 mm
Fondo Fondo con la puerta abierta	580 mm 1.180 mm	598 mm 1.200 mm
Peso (neto)	ca. 70 kg	ca. 70 kg
Tensión, potencia nominal, fusibles	Ver la placa de características	Ver la placa de características
Cable de conexión	Aprox. 1,7 m	Aprox. 1,7 m
Temperatura del agua Conexión de agua: Agua fría/Condensación de vapor (opcional) Agua caliente	máx. 20 °C máx. 65 °C	máx. 20 °C máx. 65 °C
Presión de agua estática	1.000 kPa de sobrepresión	1.000 kPa de sobrepresión
Presión mínima de flujo de la conexión de agua Conexión de agua: Agua fría/Condensador de vapor (opcional) Agua caliente	100 kPa de sobrepresión 40 kPa de sobrepresión	100 kPa de sobrepresión 40 kPa de sobrepresión
Presión de flujo recomendada en la conexión de agua: Agua fría/Agua caliente Condensador de vapor (opcional; conexión vía KW)	≥ 200 kPa de sobrepresión ≥ 200 kPa de sobrepresión	≥ 200 kPa de sobrepresión ≥ 200 kPa de sobrepresión
Manguera de entrada de agua	Aprox. 1,7 m	Aprox. 1,7 m
Manguera de desagüe	Aprox. 1,5 m	Aprox. 1,5 m
Altura del desagüe	mín. 0,3 m, máx. 1,0 m	mín. 0,3 m, máx. 1,0 m
Longitud del desagüe	máx. 4,0 m	máx. 4,0 m
Condiciones de funcionamiento: Temperatura ambiental Humedad relativa máxima del aire lineal en descenso hasta Humedad relativa mínima del aire	5 °C a 40 °C 80 % para temperaturas de hasta 31 °C 50 % para temperaturas de hasta 40 °C 10 %	5 °C a 40 °C 80 % para temperaturas de hasta 31 °C 50 % para temperaturas de hasta 40 °C 10 %
Condiciones de almacenamiento y transporte: Temperatura ambiente Humedad relativa del aire Presión del aire	-20 °C hasta 60 °C 10 % hasta 85 % 500 hPa hasta 1060 hPa	-20 °C hasta 60 °C 10 % hasta 85 % 500 hPa hasta 1060 hPa
Altura sobre el nivel del mar (según IEC/EN 60335)	hasta 2.000 m*	hasta 2.000 m*
Tipo de protección (según IEC 60529)	IP21	IP21
Valores de emisión de ruido Nivel de potencia acústica L _{WA} Nivel de presión acústica L _{pA}	Aparato empotrado con listón de ma- dera delante del zócalo del aparato en el programa Corto 59 dB (A) 47 dB (A)	Aparato empotrado con listón de ma- dera delante del zócalo del aparato en el programa Corto 57 dB (A) 45 dB (A)
Estándar de WiFi	802.11 b/g/n	
Banda de frecuencia WiFi	2.400-2.483,5 MHz	
Potencia de transmisión máxima WiFi	< 100 mW	
Marca de control	VDE, EMC Antiparasitario	
CE-Identificación	Directriz de máquinas 2006/42/EG	
Dirección del fabricante	Miele & Cie. KG, Carl-Miele-Straße 29, 33332 Gütersloh, Germany	

* En lugares de emplazamiento por encima de los 2.000 m de altura desciende el punto de ebullición del agua de lavado. Por eso puede ser necesario modificar los parámetros de programa.

Rendeltetésszerű használat	70
Teljes dokumentáció.....	70
A készülék leírása	71
A készülék áttekintése.....	71
Kezelőpanel	72
Biztonsági utasítások és figyelmeztetések	73
A mosogatógépen elhelyezett figyelmeztető jelzések és szimbólumok.....	76
A mosogatógép ártalmatlanítása	76
Üzembe helyezés	77
Felállítás és csatlakoztatás	77
Folyamat	77
Bekapcsolás.....	77
A nyelv kiválasztása	77
Wi-Fi beállítása.....	77
Dátum beállítása	77
A napi idő beállítása.....	78
Hőmérséklet mértékegységének kiválasztása	78
A vízkeménység beállítása	78
A vízcsatlakozások kiválasztása	79
Az üzembe helyezés lezárult	79
Az ajtó nyitása és zárása	80
Ajtózár	80
Kényelmi ajtózár	80
Rázáródó kivetőpánt	80
A regeneráló só betöltése	81
Tisztítószeres és öblítőszeres	82
Adagoló rendszerek.....	82
Tisztítószeres.....	82
Az ajtó adagolókészülékének feltöltése	82
Útmutatások a(z) Super rövid programhoz	83
Tartály cseréje	84
Öblítőszer	84
Az ajtó adagolókészülékének feltöltése	84
Hiányjelzés	85
Üzemeltetés	86
Bekapcsolás.....	86
Program kiválasztása	86
Programindítás	87
Program indítása időzítővel	87
Programfutás-kijelző.....	88
A program vége	88
Kikapcsolás	88
Programáttekintés	89
Műszaki adatok	90

hu - Rendeltetésszerű használat

▶ Ez a Miele mosogatógép a rövid programidőinek és nagy tisztítási teljesítményének köszönhetően ipari mértékű használatra tervezték, pl.

- idősotthonokban és ápolási intézményekben
- kórházakban (csak Vario TD programmal rendelkező mosogatógépek)
- éttermekben és vendéglőkben
- szállodákban, panziókban és
- egyéb hasonló üzemi környezetben

▶ A használati útmutató további részeiben mosogatógépnek nevezzük az ipari mosogatógépet.

A poharakat, evőeszközöket és edényeket – ha nincsenek pontosabban meghatározva – általánosan mosogatnivalónak nevezzük a használati útmutatóban.

▶ A mosogatógépet kizárólag „mosogatógépként“, azaz edények tisztítására használja. Semmilyen más felhasználás, átépítés és módosítás nem megengedett.

▶ A mosogatógépet kizárólag belső térben, rögzített helyen történő használatra tervezték.

▶ A kosarakba való speciális betétek csak rendeltetésszerűen használhatók.

▶ A mosogatógép nem használható gyógyászati termékek tisztítására.

▶ Olyan személyeknek, akik fizikai, érzékelési vagy szellemi képességeik korlátozottsága miatt vagy tapasztalatlanságuk, tudatlanságuk okán nincsenek abban az állapotban, hogy az ipari mosogatógépet biztonságosan kezelhetnék, nem szabad ezt az ipari mosogatógépet felelős személy felügyelete vagy útmutatása nélkül használniuk.

▶ A mosogatógépet csak a betanított személyzet kezelheti. A kezelő személyzetnek rendszeresen oktatást és képzést kell tartani.

▶ Ügyeljen a mosogatógép közelében tartózkodó gyermekekre. Ne engedje, hogy a gyermekek a mosogatógéppel játszanak. Fennáll többek között annak a veszélye, hogy a gyermekek bezárják magukat a mosogatógépbe.

▶ Gyerekek az mosogatógépet nem használhatják.

Teljes dokumentáció

Ez a rövid használati utasítás rövidített információkat tartalmaz, és nem helyettesíti a használati utasítást. A teljes használati utasítást, valamint a készülék legújabb dokumentációit a Miele honlapján találja meg:

<https://www.miele.hu/professional/inactivem-hasznalati-utasitasok-177.htm>

A dokumentumok letöltéséhez szüksége van a típusmegjelölésre vagy az ipari mosogatógép sorozatszámára. Mindkét adatot megtalálja a típustáblán, amely felül, az ajtó hornyában került elhelyezésre.

A készülék áttekintése

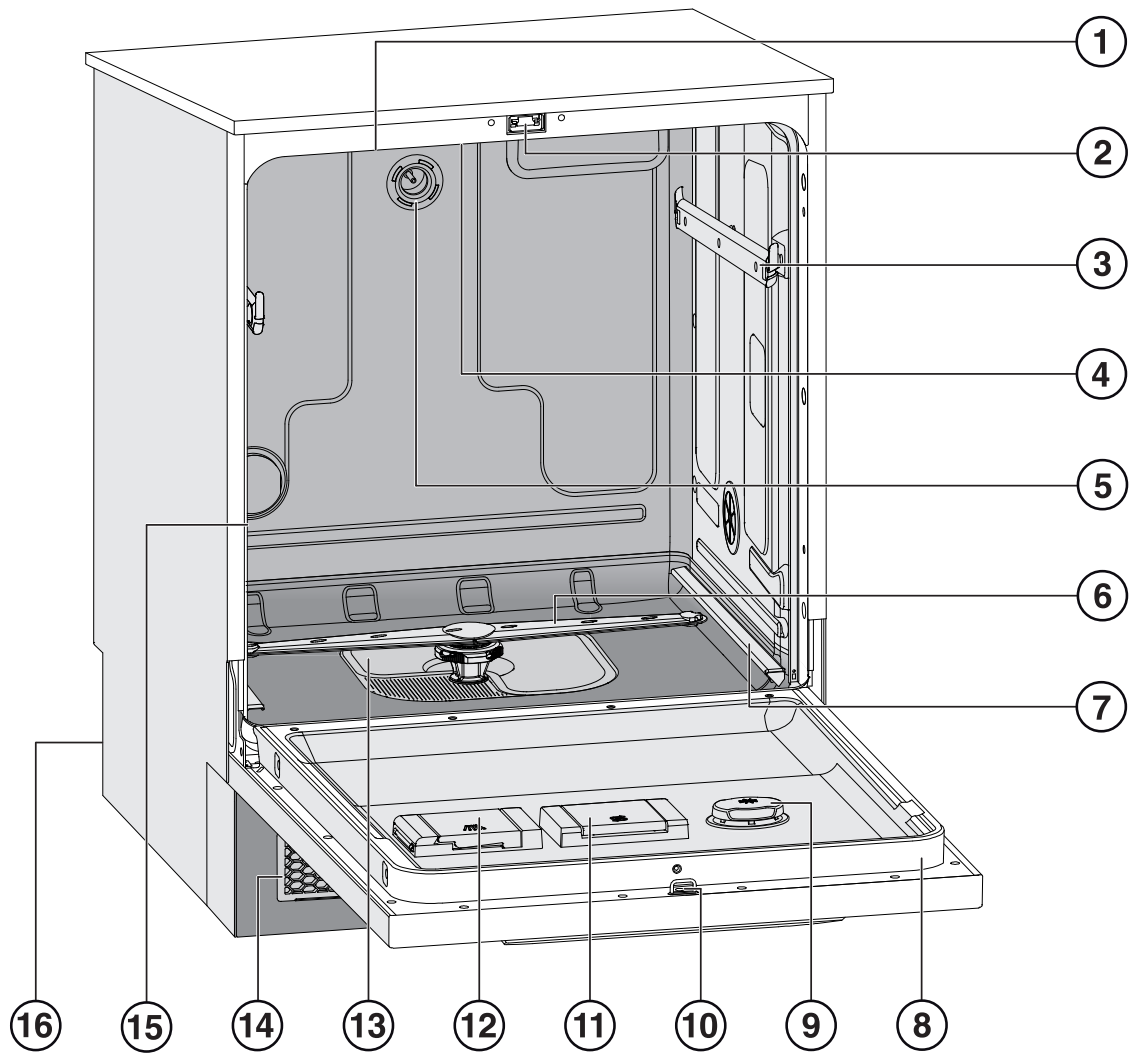

- | | |
|---|---|
| ① Frisslevegő bemenet (a modelltől függően) | ⑨ Tartály öblítőszerhez |
| ② Ajtózár | ⑩ Az ajtózár zárófüle |
| ③ Felső kosár vezetősínjei | ⑪ A regenerálósó tartálya |
| ④ A készülék felső szórókarja | ⑫ Por állagú tisztítószer tartálya |
| ⑤ Felső kosár vízcsatlakozása | ⑬ Szűrőkombináció |
| ⑥ A készülék alsó szórókarja | ⑭ Levegőkimeneti és -bemeneti rács szűrővel a friss levegőhöz (a modelltől függően) |
| ⑦ Alsó kosár vezetősínjei | ⑮ Öblítőtér légkivezetése (a modelltől függően) |
| ⑧ Típus tábla | ⑯ Hátoldal: |
| | – Villamos és vízcsatlakozások |
| | – Szívó láncza/-ák külső tartályokhoz (modelltől függően) |
| | – Csatlakozók külső adagolómodulokhoz (DOS-modulok) |

Kezelőpanel

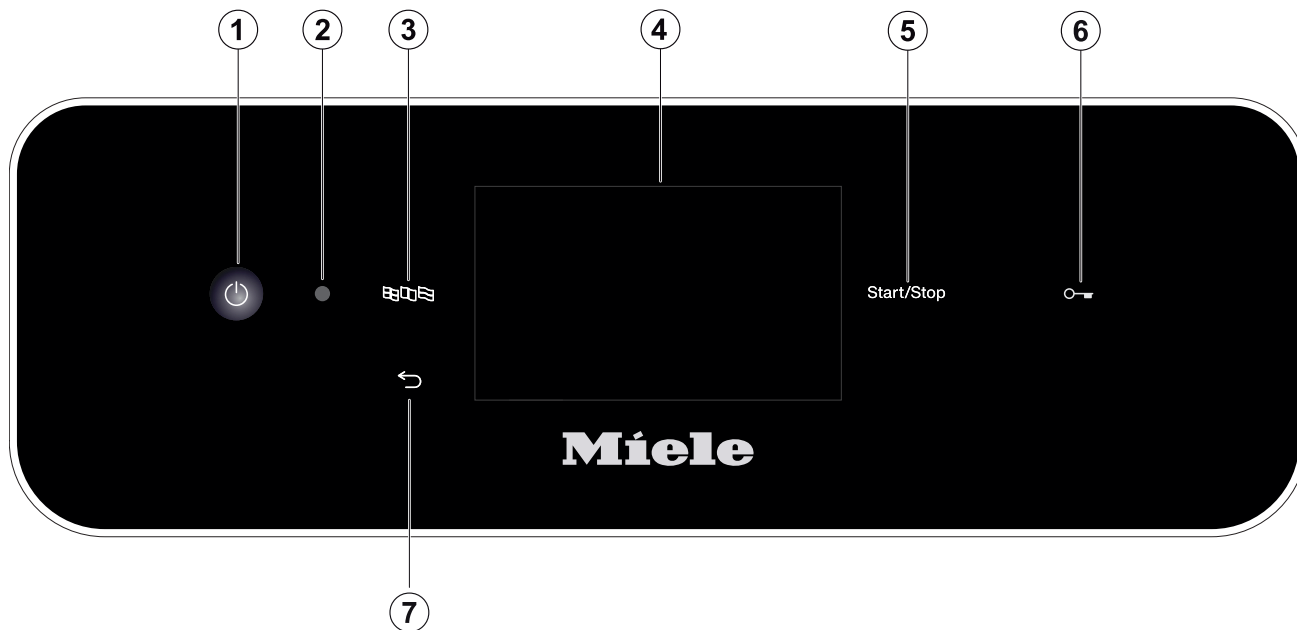

- ① (Be/Ki) gomb
A mosogatógép be- és kikapcsolása
- ② Vevőszolgálati interfész
Vizsgálati és adatátviteli pont a(z) Miele vevőszolgálatára számára.
- ③ gomb (nyelvválasztás)
A kijelző nyelvének kiválasztása
- ④ Érintőkijelző
A kezelőelemek megjelenítése és kiválasztása
- ⑤ *Start/Stop* gomb
Program indítása ill. megszakítása
- ⑥ (Modelltől függően)
 gomb (ajtó kireteszelése)
Az ajtó nyitása
- ⑦ gomb (megszakítás vagy vissza)
A kezelőfelületen szakítsa meg a folyamatot, ne a programot szakítsa meg!

Szakszerű felállítás

- ▶ A mosogatógépet nem szabad robbanás- és fagyveszélyes területeken felállítani.
- ▶ A stabil helyzet biztosítása érdekében az aláépíthető mosogatógépeket csak olyan, egy darabból álló munkalap alá szabad beépíteni, amely a szomszédos szekrényekkel össze van csavarozva.
- ▶ A mosogatógép környezetében lehetőség szerint csak ipari célú bútorokat szabad használni, hogy a lehetséges kondenzvíz okozta károk kockázatát elkerüljék. Az érzékeny bútorok az opcionálisan kapható gőzvédő készlet felhelyezésével védhetők meg. A gőzvédő fóliát a mosogatógép nyitási tartományában kell a munkafelület aljára ragasztani.

Műszaki biztonság

- ▶ A mosogatógépet csak a Miele vevőszolgálatnak, szakkereskedőnek vagy egy megfelelően kiképzett szakembernek szabad üzembe helyeznie, karbantartania vagy javítania. A szakszerűtlen telepítési és karbantartási munkálatok vagy javítások veszélyeztethetik a felhasználót.
- ▶ A mosogatógépet csak a betanított személyzet kezelheti. A kezelő személyzetnek rendszeresen oktatást és képzést kell tartani.
- ▶ Használat előtt ellenőrizze, hogy vannak-e látható külső sérülések a mosogatógépen. Sérült mosogatógépet semmiképpen se helyezzen üzembe. A sérült mosogatógép veszélyeztetheti a személyes biztonságát!
- ▶ A sérült vagy tömítetlen mosogatógépet azonnal helyezze üzemben kívül, és értesítse a Miele vevőszolgálatot, a Miele szakkereskedőjét vagy a megfelelően képzett szakembereket.
- ▶ Hibás alkatrészeket csak eredeti Miele alkatrészekre szabad kicserélni. Csak ezen alkatrészek esetében garantálja a Miele, hogy a biztonsági követelményeket teljes mértékben teljesítik.
- ▶ A mosogatógép elektromos biztonsága csak akkor biztosított, ha az előírászerűen felszerelt védővezető rendszerre van rácsatlakoztatva. Kétség esetén vizsgáltsa meg a házi elosztó rendszert egy elektrotechnikai szakemberrel.
- ▶ Vegye figyelembe a használati útmutató és a telepítési terv telepítési útmutatásait.
- ▶ Győződjön meg arról, hogy a típustáblán található csatlakoztatási adatok (feszültség, frekvencia és biztosíték) megegyeznek az elektromos hálózat adataival.
- ▶ A mosogatógéppel nem szabad más elektromos készülék csatlakozódugóját eltakarni, mivel a beépítőszekrény mélysége túl kicsi lehet, és a dugóra ható nyomás miatt fennáll a túlmelegedés veszélye. Vegye figyelembe az „Elektromos csatlakozás” fejezetben leírtakat.
- ▶ A mosogatógép nem csatlakoztatható a hálózatra elosztón vagy hosszabbítón keresztül, mivel ezek nem garantálják a szükséges biztonságot (pl. túlmelegedés veszélye).
- ▶ Semmiképpen se nyissa meg a mosogatógép házát. Az áramvezető csatlakozók esetleges megérintése, valamint a villamos és mechanikai felépítés megváltoztatása veszélyt jelent önre, és adott esetben a készülék működési zavarához vezethet.

hu - Biztonsági utasítások és figyelmeztetések

- ▶ Nem szabad üzembe helyezni a mosogatógépet, ha a csatlakozóvezeték megsérült. A sérült vezeték egy megfelelő csatlakozóvezetékre kell kicserélni. Biztonsági okokból a cserét csak a Miele vevőszolgálat vagy egy megfelelően képzett szakember végezheti el.
- ▶ Karbantartás során válassza le a készüléket a villamos hálózatról.
- ▶ A vízcsatlakozás műanyag háza két elektromos szelepet tartalmaz. Ne merítse a házat folyadékba.
- ▶ A vízbevezető tömlő feszültségvezető vezetékeket tartalmaz. A tömlőt emiatt nem szabad megrövidíteni.

Szakszerű használat

- ▶ A mosogatógép csak vízzel és mosogatógépben használható tisztítószerrel üzemeltethető, szerves oldószerek vagy gyúlékony folyadékok nem használhatók benne. Többek között robbanásveszély áll fenn, illetve a gumi és műanyag alkatrészek károsodása és a folyadékok ennek betudható kiömlése miatt anyagi kár keletkezhet.
- ▶ Csak mosogatógépben használható mosogatószereket alkalmazzon. Más tisztítószer használata esetén megsérülhet a mosogatnivaló és a mosogatógép.
- ▶ Ne álljon vagy üljön rá a nyitott ajtóra. A mosogatógép megbillenhet vagy megsérülhet.
- ▶ A vízvezeték-hálózaton végzett munkálatok után légteleníteni kell a mosogatógéphez menő vízvezetékét, mert ellenkező esetben alkatrészek károsodhatnak.
- ▶ Vegye figyelembe, hogy a mosogatógép magas hőmérséklet mellett üzemel. Az ajtó kinyitásakor fennáll az égési sérülések és a leforrázás veszélye! Az edényeknek, a kosaraknak és betéteknek először le kell hűlniük. Távolítsa el a mosogatótérben adott esetben összegyűlt forró vizet.
- ▶ A mosogatótérben található víz nem ivóvíz!
- ▶ A mosogatnivaló előzőekben leírt kezelési eljárásai (pl. kézi mosogatószerrel és más tisztítószerekkel), valamint egyes szennyeződések és néhány tisztítószer, habot képezhetnek. A hab befolyásolhatja a tisztítás eredményét.
- ▶ A mosogatótérből kifolyó hab anyagi károkat okozhat a mosogatógépben. Ha kifolyik a hab, azonnal szakítsa meg a programot, és válassza le a készüléket az elektromos hálózatról!
- ▶ A padlón lévő nedvesség a padló és a lábbeli jellegétől függően csúszásveszélyt jelenthet. Lehetőség szerint tartsa szárazon a padlót, és haladéktalanul távolítsa el a folyadékokat arra megfelelő eszközökkel. Veszélyes anyagok és forró folyadékok eltávolítása esetén foganatosítson megfelelő védőintézkedéseket.
- ▶ Tisztítószer és speciális termékek alkalmazásánál feltétlenül vegye figyelembe a tisztítószer-gyártók útmutatásait. Az adott tisztítószert csak a gyártó által megjelölt esetekben alkalmazza, hogy elkerülje az anyagi károkat és adott esetben az esetleges heves kémiai reakciókat (pl. durrnogáz reakció).
- ▶ Anyagi károk és korrózió elkerülése érdekében nem juthatnak savak, kloridtartalmú oldatok és korrodáló vasanyagok a mosogatótérbe és a külső burkolatra.
- ▶ Ne tisztítson a mosogatógépben hamuval, homokkal, viasszal, kenőanyagokkal vagy festékekkel szennyezett tárgyakat. Ezek az anyagok károsítják a mosogatógépet.

- ▶ A mosogatógépet és annak közvetlen környezetét nem szabad pl. víztömlővel vagy magasnyomású tisztítóval lelocsolni.
- ▶ A korrózió általi károk elkerülése érdekében ügyeljen arra, hogy a külső burkolat ne kerüljön érintkezésbe savtartalmú oldatokkal/gőzökkel.
- ▶ Állítva történő elrendezésénél ügyeljen az éles, hegyes evőeszközök általi sérülésveszélyre. Rendezze el úgy az evőeszközöket, hogy azok ne okozhassanak sérülést.
- ▶ Az aktív szárítással ellátott mosogatógépek esetén a szellőzőrácsot nem szabad eltorlaszolni vagy lezárni.

Tartozékok

- ▶ Csak Miele kiegészítő készülékeket szabad a megfelelő alkalmazási célra csatlakoztatni. A tartozék termékjelölését megnevezi Önnek a Miele.
- ▶ Csak Miele kosarakat és betéteket szabad használni. A Miele tartozékok megváltoztatása vagy más kosarak és betétek használata esetén a Miele nem tudja biztosítani a kielégítő tisztítási eredményt. Az ebből eredő károk nem garanciálisak.

hu - Biztonsági utasítások és figyelmeztetések

A mosogatógépen elhelyezett figyelmeztető jelzések és szimbólumok

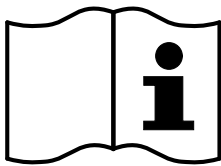

Figyelem:
Vegye figyelembe a használati utasítást!

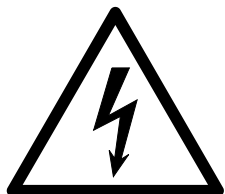

Figyelem:
Áramütés veszélye!



Figyelmeztetés a forró felületekre:
Az ajtó nyitásakor a mosogatótér nagyon forró lehet!

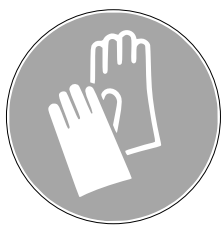

Vágásveszély:
A gép szállítása és felállítása során viseljen vágásbiztos védőkesztyűt.

A mosogatógép ártalmatlanítása

► Biztonsági és környezetvédelmi okokból minden vegyszert a gyártó adatainak és biztonsági előírásainak figyelembe vételével selejtezzen le (használjon védőszemüveget és kesztyűt!).

► Távolítsa el, ill. rongálja meg az ajtózárat, hogy a gyerekek ne tudják bezárni magukat. Ezután a mosogatógépet juttassa el egy előírásoknak megfelelő ártalmatlanítóba (lásd: „Az ön hozzájárulása a környezetvédelemhez“).

Felállítás és csatlakoztatás

Az üzembe helyezés előtt a mosogatógépet stabilan fel kell állítani, a vízbevezetéseket és vízkivezetéseket csatlakoztatni kell, valamint az elektromos csatlakoztatást el kell végezni. Ehhez vegye figyelembe a „Felállítás“, a „Vízcsatlakozás“ és az „Elektromos csatlakozás“ fejezetek utasításait, valamint a telepítési tervet.

Folyamat

Az üzembe helyezésnél meghatározott folyamatról van szó, amely nem szakítható meg.

Bekapcsolás

- Nyomja meg a(z)  gombot.

A nyelv kiválasztása

Az üzembe helyezés a kijelző nyelvének kiválasztásával kezdődik.

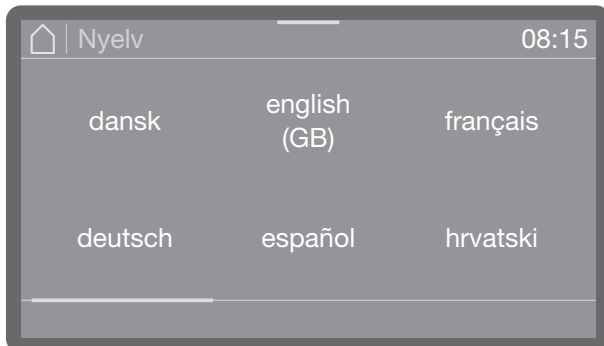

- Görgessen a kívánt nyelvre, és válassza ki azt koppintással.

Wi-Fi beállítása

A következő lépésben csatlakoztathatja mosogatógépét a Wi-Fi-re.

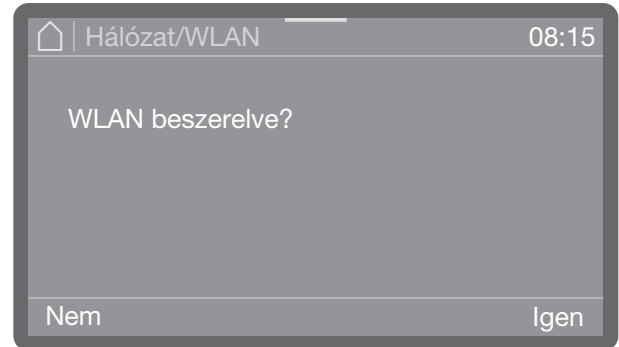

- Válassza a(z) Nem lehetőségét, ha mosogatógépét nem, vagy csak később szeretné a Wi-Fi hálózatba bekötni.
- Ha a(z) Igen lehetőséget választja, a rendszer a következő lépésekben végigvezeti önt a beállítás folyamatán. Kérjük, ehhez vegye figyelembe a „Bővített beállítások, Hálózatba kapcsolás/Wi-Fi“ fejezetet.

Dátum beállítása

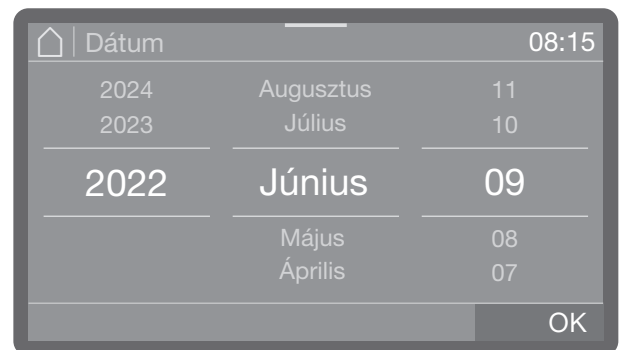

- Állítsa be a dátumot. Az év, hónap és nap sorrend független a beállított dátumformátumtól.
- Mentse el a beállítást az OK gombbal.

hu - Üzembe helyezés

A napi idő beállítása

A napi idő beállítása a beállított formátumban végezhető el.



- Állítsa be a napi időt, és hagyja jóvá a beállítást az OK gombbal.

Hőmérséklet mértékegységének kiválasztása

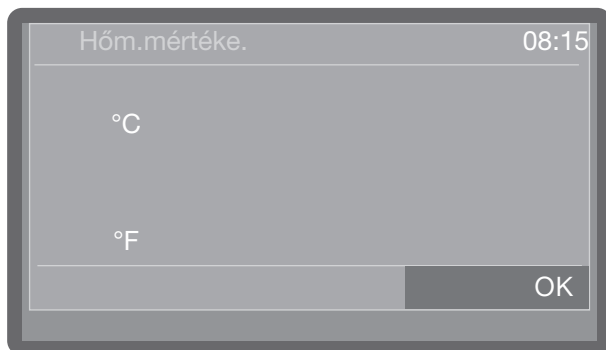

- °C
Hőmérséklet megjelenítése Celsius fokban.
- °F
Hőmérséklet megjelenítése Fahrenheit fokban.
- Koppintással válassza ki a kívánt opciót.

A vízkeménység beállítása

Az illetékes vízmű ad tájékoztatást a vezetékes víz keménységi fokáról.

Változó vízkeménység esetén mindig a legmagasabb értéket állítsa be. Ha pl. a vízkeménység 1,4 és 3,1 mmol/l (8 és 17 °dH) között ingadozik, 3,1 mmol/l (17 °dH) értékre kell beállítani.

Az értékeket a vízkeménység beállításához „A regeneráló só betöltése“ című fejezet táblázatában találja.

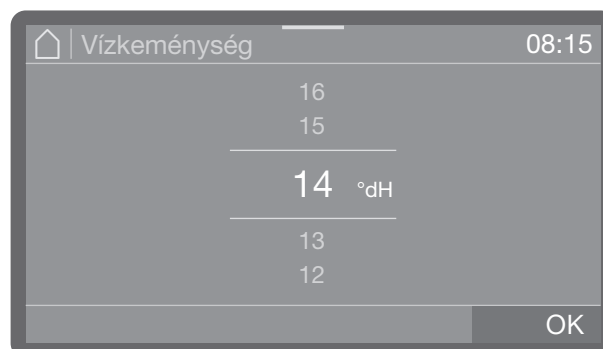

- Állítsa be a vízkeménységet.
- Mentse el a beállítást az OK gombbal.

Amennyiben a későbbiekben az ügyfélszolgálathoz fordul, megkönnyíti a szerelő munkáját, ha ismeri a vízkeménységet. Ezért dokumentálja a vízkeménységet a „Regeneráló só betöltése“ fejezetben.

A vízcsatlakozások kiválasztása

Ez a választási lehetőség csak az egynél több vízcsatlakozással rendelkező mosogatógépeknél adott (modelltől függően).

Gyárilag minden meglévő vízcsatlakozás aktiválva van a vezérlésben. Ezután az egyes vízcsatlakozások inaktíválhatók, ha pl. nem állnak rendelkezésre csatlakoztatási lehetőségek.

Az üzembe helyezés befejezését követően a(z) Miele ügyfélszolgálatára ismét be tudja állítani a vízcsatlakozásokat.

- Válassza ki a meglévő vízcsatlakozások egyikét, pl.:

- Meleg víz

Meleg víz csatlakozása

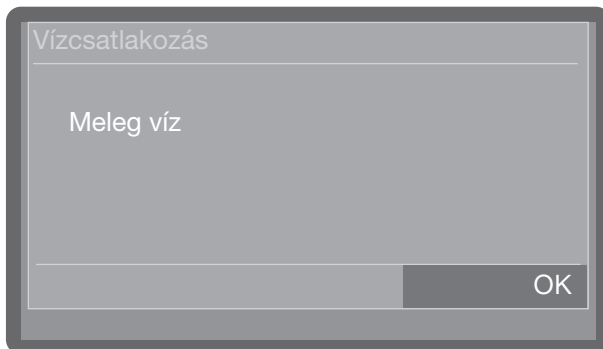

A keret az aktivált vízcsatlakozást jelzi. Koppintásra a keret eltűnik, és a vízcsatlakozás tartósan kikapcsol.

- A kiválasztás megerősítéséhez válassza a(z) OK lehetőséget.

Az üzembe helyezés lezárult

Az üzembe helyezés az alábbi üzenettel zárul le sikeresen.

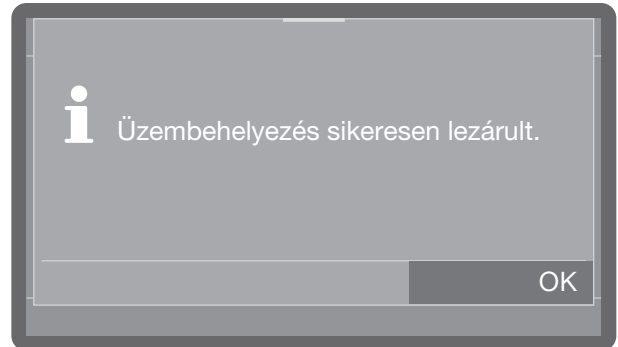

- Hagyja jóvá az üzenetet az OK gombbal.

A mosogatógép most üzemkész.

hu - Az ajtó nyitása és zárása



Ajtózár

A mosogatógépek modelltől függően elektronikus ajtóreteszeléssel ellátott kényelmi ajtózárral vagy rázáródó kivetőpánttal rendelkeznek. A kényelmi ajtózárral rendelkező mosogatógépeknél egy  ajtógomb található a kezelőpulton. A rázáródó kivetőpánttal rendelkező gépeknél ez a gomb nem áll rendelkezésre.

Kényelmi ajtózárral

Az ajtó nyitása

Egy elektronikus reteszelt ajtó az alábbi feltételek mellett nyitható:

- a gépet elektromosan csatlakoztatták és bekapcsolták (a  gombmezőben világít a LED),
- a  gombmezőben világít a LED.
- Az ajtó nyitásához nyomja meg a(z)  gombot.

a mosogatótér több mint 67 °C-os hőmérséklete esetén F812 hiba: Forró mosogatótér Sérülésveszély! Óvatosan nyissa az ajtót! jelenik meg a kijelzőn.

A  gomb ismételt megnyomására az ajtó kinyílik.

A kényelmi ajtózárral résznyire nyitja az ajtót. Ha az ajtó zárva van, a gombmezőben kialszik a LED.

A tisztítóautomata kezelőpultja egyben ajtófogantyúként is szolgál.

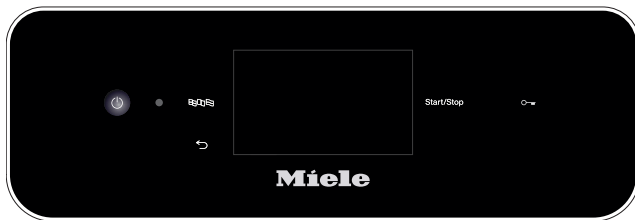

- Fogja meg a kezelőpult alatti fogólécet, és hajtja le az ajtót.

Az ajtó bezárása

- Ügyeljen arra, hogy semmilyen tárgy vagy mosogatnivaló ne nyúljon be az ajtó zárési tartományába.

 Zúzódásos sérülések veszélye.
Ne nyúljon az ajtó zárési tartományába.
Zúzódásveszély áll fenn.

- Az ajtót hajtja fel, és ütközésig nyomja be. Ekkor az ajtó a véghelyzetbe húzódik, feltéve, hogy aktiválva van a(z) AutoClose funkció (lásd a(z) „AutoClose“ fejezetet).

Rázáródó kivetőpánt

Rázáródó kivetőpántos mosogatógépeknél az ajtó bármikor, még programlefutás közben is nyitható. Az utóbbi esetben különös elővigyázatosság ajánlott.

Az ajtó nyitása

 Forrázás-, égés-, ill. marásveszély!
Ha az ajtót programlefutás közben nyitják ki, forró víz és folyamatvegyszer távozik. Ezenkívül a futó program megszakad, és bizonyos körülmények között akár le is áll. Akkor nyissa ki az ajtót, ha nincs futó program.

A mosogatógép kezelőpultja egyben ajtófogantyúként is szolgál.



- Fogja meg a kezelőpult alatti fogólécet, és hajtja le az ajtót.

Az ajtó bezárása

- Ügyeljen arra, hogy semmilyen tárgy vagy mosogatnivaló ne nyúljon be az ajtó zárési tartományába.

 Zúzódásos sérülések veszélye.
Ne nyúljon az ajtó zárési tartományába.
Zúzódásveszély áll fenn.

- Az ajtót hajtja fel, és ütközésig nyomja be.

A regeneráló só betöltése

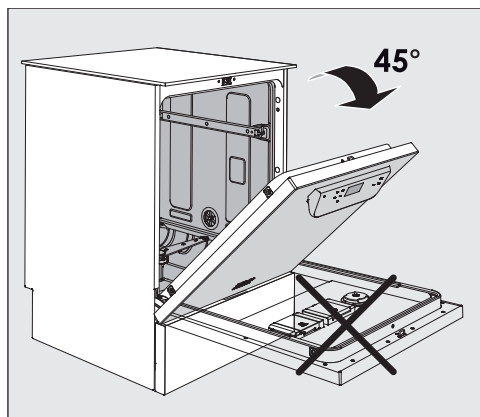

- A só betöltésekor **csak félig** nyissa ki az ajtót, hogy a só teljesen a tartályba jusson.

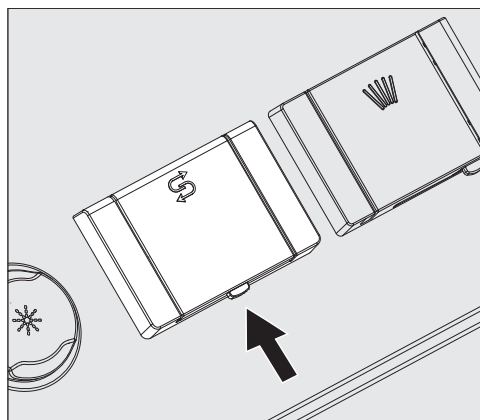

- Nyomja meg a sótartály fedelén levő nyitógombot a nyíl irányába. A fedél hirtelen kinyílik.
- Hajtsa fel a betöltőtölcsért.

Ne töltsön vizet a tartályba!

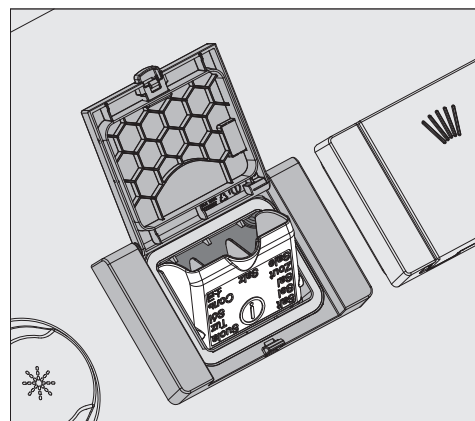

- Legfeljebb annyi sót töltsön a tartályba, hogy a betöltőtölcsért ismét könnyen rá tudja hajtani. A tartályba az első betöltéskor a szemcsemérettől függően kb. 2 kg só fér bele. Utántöltésnél kevesebb sóra van szükség, mivel még sómaradványok találhatóak a tartályban.

A só betöltésekor víz folyhat ki a tartályból.

- Tisztítsa meg a sómaradványoktól a betöltési területet és a körbefutó tömítést, majd zárja le a tartály fedelét.
- A mosogatótér korróziójának megakadályozása érdekében rögtön a só betöltése után azonnal indítsa el a(z) Hideg programot mosogatnivaló nélkül. Ezzel felhígítja és kiöblíti az esetleg kifolyt sólét.

Adagoló rendszerek

A mosogatógépek modelltől függően több adagolórendszerrel vannak ellátva a folyamatvegyeszekhez:

- Tisztítószeres

A tisztítószeres por alakban, tablettaként vagy folyékony formában adagolható. A por állagú tisztítószereket és a tablettákat a  szimbólummal ellátott, ajtóban lévő adagolókészülékkel kell adagolni. A folyékony tisztítószeres adagolása modelltől függően készüléken belüli adagolórendszerrel vagy külső adagolómodullal (DOS-modul) történik.

- Öblítőszer

Az öblítőszer modelltől függően a  szimbólummal ellátott, ajtóban lévő adagolókészülékkel vagy külső adagolómodullal (DOS-modul) adagolható.

A külső adagolómodult (DOS-modult) a(z) Miele ügyfélszolgálatára bármikor felszerelhető utólag, feltéve, hogy a megfelelő DOS-modul-csatlakozások rendelkezésre állnak.

Tisztítószeres

Csak ipari mosogatógépben használható tisztítószert használjon.

Megfelelő termékeket a(z) Miele Professional termékínálatában talál.

A tisztítószeres por alakban, tablettaként vagy folyékony formában adagolható.

A por állagú tisztítószereket és a tablettákat a  szimbólummal ellátott, ajtóban lévő adagolókészülékkel kell adagolni.

Kizárólag olyan tisztítótablettákat használjon, amelyek elég gyorsan feloldódnak. Megfelelő tablettákat a(z) Miele Professional termékínálatában talál.

Az ajtó adagolókészülékének feltöltése

 A porképződés veszélyes az egészségre.

por állagú tisztítószeres és tabletták adagolásakor a nagy finomságú tisztítószerből por kavardhat fel. Ha a por szájba, garatba vagy szembe jut, irritációt vagy marási sérülést okozhat.

por állagú tisztítószeres és tabletták adagolásakor lehetőleg kerülje a porképződést.

Minden öblítési program előtt (kivéve Super rövid, Hideg, Regenerál és Szivattyúz) töltsön a por állagú tisztítószert vagy a tisztítótablettát a por állagú tisztítószeres számára kialakított tartályba (figyeljen a(z) Super rövid program utasításaira).

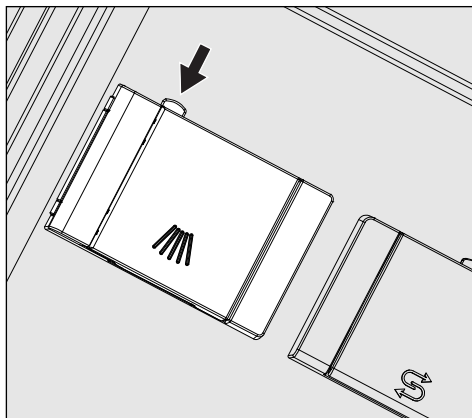

■ Nyomja meg a sárga zárógombot a  szimbólummal ellátott adagoló tartályon.

A tartály fedele oldalt felpattan. Egy program lefutását követően a tartály fedele már nyitva van.

A portartályban a töltöttséget jelző vonal vízszintesre kinyitott ajtónál a ml-ben (milliliter) megadott töltési mennyiségnek felel meg. A kamra kb. 60 ml tisztítószert tárolására alkalmas.

A milliliter-adatok körülbelül a szokásos tisztítóporok grammban (g) megadott adagolási előírásainak felelnek meg, ahol a térfogatsűrűségtől (szemcseméret) függően eltérések lehetségesek.

Példa adagolásra:

A „Tisztítás“ programszakaszban kb. 8,5 l víz folyik be. Kb. 3 g/l tisztítószer-koncentráció mellett ez kb. 25 g tisztítószernek felel meg. A gyártó esetlegesen eltérő utasításait vegye figyelembe!

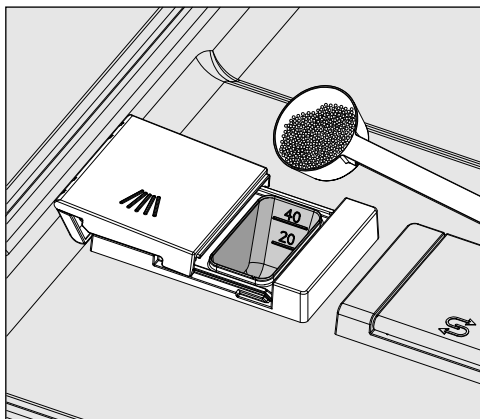

- Töltse a tisztítószeret a tartálykamrába.

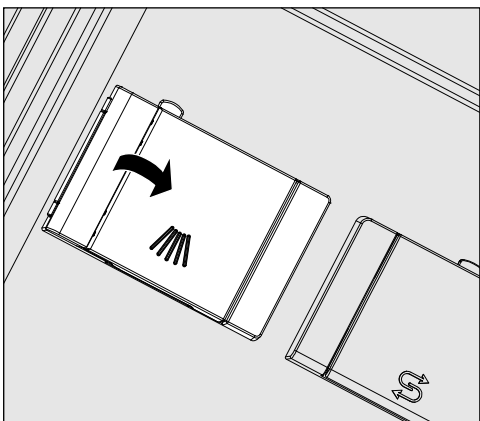

- Ezután zárja le a tartály fedelét.

⚠ Minden programlefutás után ellenőrizze, hogy a tisztítószer teljesen feloldódott-e.

Ha ez nem így van, a programot meg kell ismételni.

Ellenőrizze, hogy esetleg valami mosogatnivaló nem akadályozza-e az adagoló tartály kiöblítését, és szükség esetén rendezze el újra a mosogatnivalót.

Útmutatások a(z) Super rövid programhoz

A(z) Super rövid program esetén (a modelltől függően) az utánöblítési vizet a készülék nem szivattyúzza ki a program végén annak érdekében, hogy rövid programidőt biztosít-

son a folyamatos öblítésnél.

A rövidebb üzemidő alatt a tisztítószeret nem lehet kiöblíteni a tartályból.

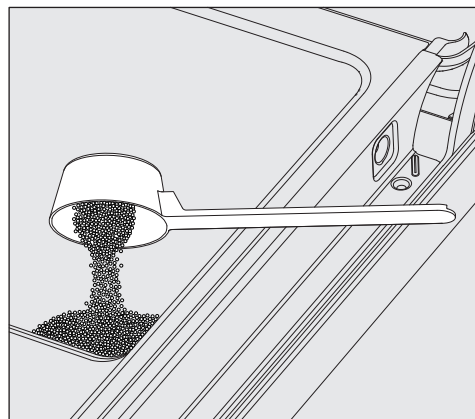

- A por állagú tisztítószeret közvetlenül az ajtó belső oldalára kell felhordani, ha nem adagolnak folyékony tisztítószeret.

Indítsa el az öblítőprogramot közvetlenül azután, hogy beadagolta az ajtó belső oldalára a tisztítószeret, hogy megelőzze a korróziót vagy az elszíneződést.

hu - Tisztítószeres és öblítőszeres

A folyékony tisztítószer adagolása egy készüléken kívüli tartályból szívóláncsán át történik.

A folyékony tisztítószeres adagolása modelltől függően készüléken belüli adagolószivattyúval vagy külső DOS-modullal történik. A DOS-modulokat a(z) Miele ügyfélszolgálat csatlakoztatja, és bármikor utólag felszerelhetők.

Tartály cseréje

- Állítsa a folyékony tisztítószeres tartályt (a színjelölésre figyeljen) a nyitott mosogatótér-ajtóra vagy egy érzéketlen, könnyen tisztítható alagra.
- Húzza le a tetőt a tartályról, és távolítsa el a szívóláncsát. Tegye a szívóláncsát a nyitott mosogatótér-ajtóra.
- Cserélje ki az üres tartályt egy feltöltöttre.

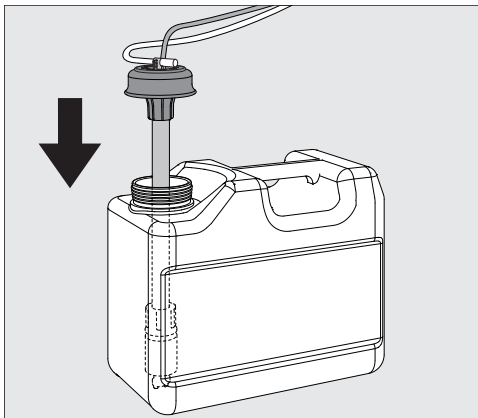

- Dugja a szívóláncsát a tartály nyílásába, és nyomja lefelé a zárófedelelet kattanasig. Közben figyeljen a színjelölésre.
- Eltolással állítsa be az adagolóláncsát a tartály méretéhez úgy, hogy az elérje a tartály fenekét.
- Az esetlegesen kiömlött folyamatvegyiszert alaposan törölje le.

Öblítőszer

Az öblítőszer hatására a víz filmként folyik le a mosogatónivalóról, így az az utóöblítést követően gyorsabban megszárad.

Az alábbi esetekben kell az öblítőszer-koncentrációt módosítani:

- Amennyiben az előkészítés után vízfoltok maradnak a mosogatónivalón, az adagolási koncentrációt túl alacsonyra állították be.
- Ha az előkészítés után felhők és csíkok maradnak a mosogatónivalón, az adagolási koncentrációt túl magasra állították be.

Az öblítőszer adagolása a(z) Utóöblítés programszakaszban megy végbe. Ehhez fel kell tölteni a tartályt.

Az ajtó adagolókészülékének feltöltése

⚠ Semmiképp ne töltsön be mosogatószert.

Ez minden esetben az öblítőszer-tartály tönkremeneteléhez vezet!

Az öblítőszer-tartályba kizárólag ipari mosogatógépbe való öblítőszeret töltsön.

- Nyissa ki teljesen az ajtót.

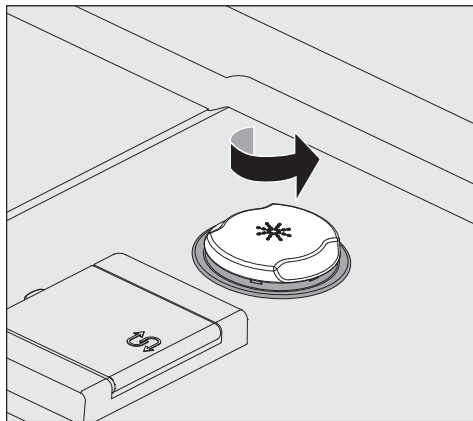

- Csavarja ki a * szimbólummal megjelölt sárga záró fedelelet a nyíl irányában.

A tartály befogadóképessége kb. 300 ml.

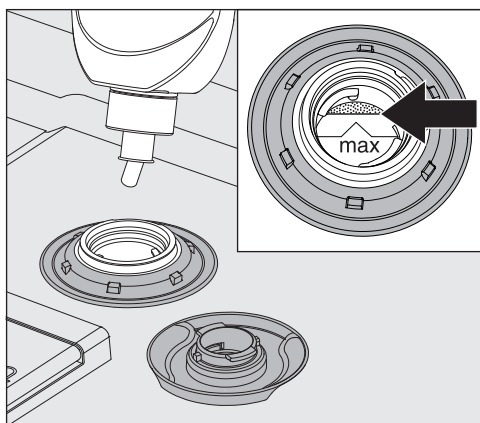

- Hagyja jóvá az utasítást az *OK* gombbal, és töltsön után öblítőszeret a leírtak szerint.
- Töltse fel az adagolási utat (lásd a „Gép-funkciók“ fejezetet)

- Addig töltsön be öblítőszeret, amíg az a betöltő tölcserben a „max.“ jelölésű betöltő peremnél látható nem lesz.

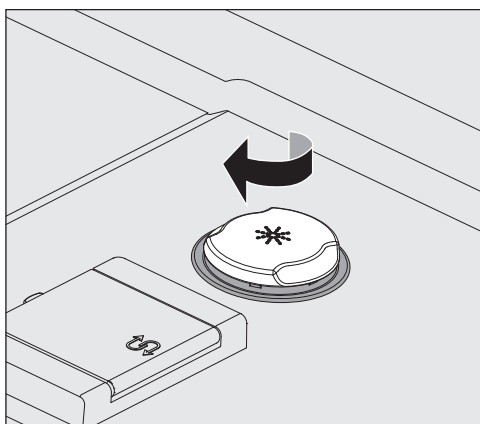

- Zárja le a tartályt.
- Az esetlegesen kiömlött öblítőszeret jól törölje le, hogy a következő programban elkerülje az erős habképződést. Alternatívaként elindíthatja a(z) *Hideg* programot, hogy ezáltal leöblítse a kiömlött öblítőszeret.

Hiányjelzés

Az öblítőszer tartályának alacsony töltöttségi szintje esetén a rendszer felszólítja önt az adagoló tartályának utántöltésére, pl.:

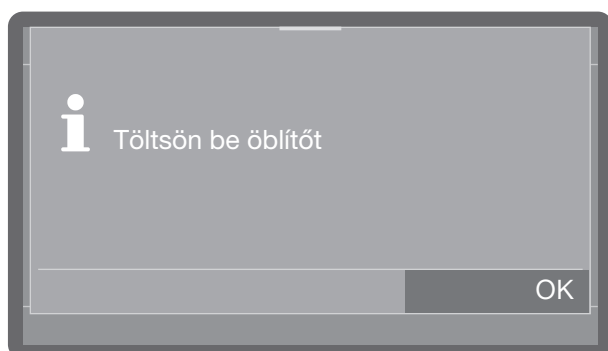



Bekapcsolás

- Nyissa meg a vízcsapot, ha el van zárva.

A mosogatógépnek az elektromos hálózatra csatlakoznia kell.

- Nyomja addig a  gombot, amíg a következő megjelenik a kijelzőn:



Amint a mosogatógép üzemkész, a kijelző vált, és a programválasztékot mutatja, pl.



Ha a(z) Memória funkciót aktiválták, az utoljára elindított program jelenik meg, pl.:

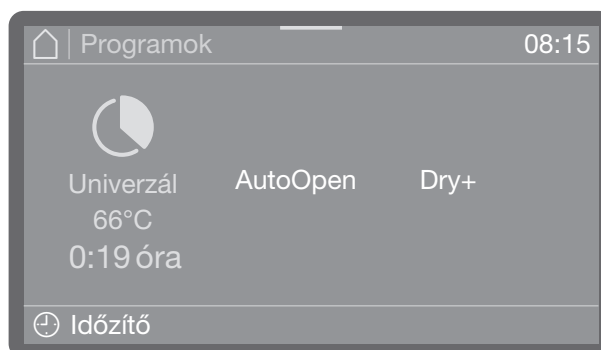

Program kiválasztása

A programot mindig a mosogatnivaló fajtájától és szennyezettségi fokától függően válassza ki.

Amint kiválasztott egy programot, a *Start/Stop* gomb LED-je villogni kezd.

A  gombbal a program indítása előtt visszatérhet a programválasztóhoz, pl. egy másik program kiválasztása céljából. A programindítás után ez már nem lehetséges. Szükség esetén lek kell állítani a programot (lásd a „Program leállítása“ fejezetet).

Programindítás

- Nyomja meg a *Start/Stop* gombot (a *Start/Stop* gomb világít).

Program indítása időzítővel

Lehetőség van a program késleltetett indítására, pl. hogy kihasználja az éjszakai áramot. Beállítható az indítás időpontja, amikor a programnak el kell indulnia (Indítási idő) vagy a befejezés időpontja, amikor a programnak legkésőbb be kell fejeződnie (Befejezés ekkor:). Az időpontokat a beállított napi idő alapján állítják be, lásd a „Napi idő” fejezetet.

Időzítő beállítása

- Válasszon ki egy programot.

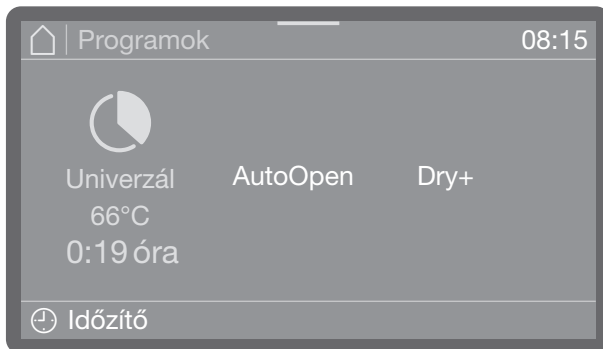

- Az időzítő beállításához koppintson a(z)  *Idő* lehetőségre.



- Következőnek válassza ki az indítás (Indítási idő) vagy a befejezés időpontját (Befejezés ekkor:).
- Állítsa be a pontos időt.
- Erősítse meg a bevilleket az **OK** gombbal.

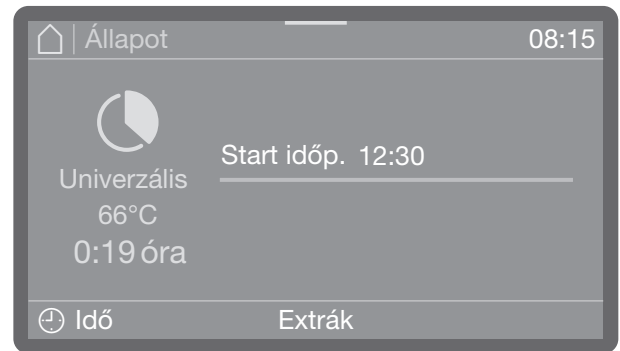

Ezzel aktiválta az időzítőt.

A(z) *Törlés* kiválasztásával aktiválhatja a *Törlés* és az *Időzítő*.

Az *Extrák* segítségével (modelltől függően) funkciókat, mint pl. a(z) *AutoOpen* vagy a(z) *Dry+* kapcsolhat be vagy ki a következő programlefutáshoz.

Időzítő módosítása

- Ha az időzítő beállított pontos idejét módosítani szeretné, koppintson a(z)  *Idő* lehetőségre, és adja meg az indítás ill. a befejezés időpontját.

Időzítő törlése

- Nyomja meg a *Start/Stop* gombot.

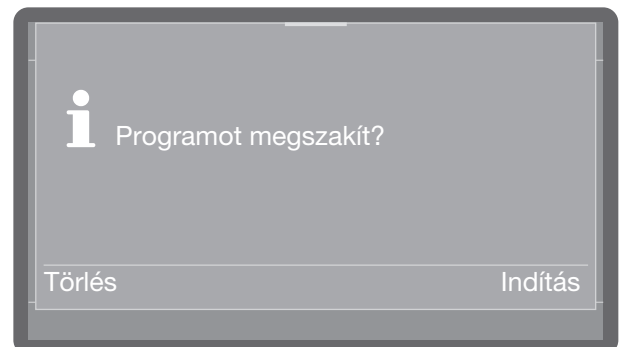

A rendszer ekkor rákérdez, hogy azonnal el akarja-e indítani a programot (*Indítás*), vagy csak az időzítő beállításait törölné (*Törlés*).

Ennek alternatívájaként a program nézetben ismét rákoppinthat a(z)  *Idő* lehetőségre, és az ezt követően megjelenő beállítások segítségével törölheti az időzítőt.

Programfutás-kijelző

A kijelzőn a programindítást követően a programnév, az éppen végrehajtás alatt lévő öblítőblokk, és a hátralévő idő jelenik meg.

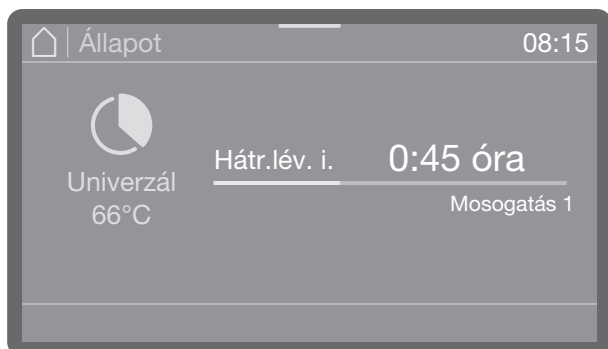

A programlefutás közben programparaméterek, mint pl. az előírt és a tényleges hőmérséklet lekérdezhetők.

- Ehhez koppintson a színes sávra a kijelző felső szélének közepén, és pöccintsen lefelé.

A program vége

A szabályosan leállított program után kialszik a Start/Stop gomb LED-je, és a kijelzőn a következő kép látható.

















Emellett gyári beállítások esetén kb. 3 másodpercig egy hangjelzés hallható. A hangjelzés 30 másodpercenként háromszor megismétlődik. A hangjelzések beállítását lásd a „Hangerő” fejezetben.

- Koppintással nyugtázza a kijelzést.

Ha rendszerüzenetek állnak rendelkezésre, azok ezután jelennek meg, pl. ha a rendszer a program során a sótartályban, vagy a folyékony folyamatvegyszerek tartályaiban alacsony töltöttségi szinteket mért, vagy amikor eljött a következő karbantartás időpontja. Minden üzenetet egyesével kell nyugtázni az *OK* gombbal.

Kikapcsolás

- Nyomja a(z)  gombot, amíg a képernyő ki nem alszik.

Program	Alkalmazás	Tisztítószer (ha nem folyékony tisztítószerrel adagol)
		A következő adatok a Miele mosogatószeresekre vonatkoznak. Kérjük, vegye figyelembe a gyártó adatait!
 Rövid	„Gyors program“ a friss és enyhén tapadó ételmaradékokkal kis mértékben szennyezett mosogatnivalóhoz.	20–25 g vagy egy tableta
 Univerzál	Normál szennyezettségű mosogatnivalóhoz.	20–25 g vagy egy tableta
 Intenzív	Erősen szennyezett mosogatnivalóhoz.	20–25 g vagy egy tableta
 Szuper rövid	„Gyors program“ a folyamatosan keletkező, friss, enyhén tapadó ételmaradékokkal kis mértékben szennyezett mosogatnivalóhoz.	20–25 g az ajtó belső oldalára
 Higiénikus	A mosogatnivaló higiénikus előkészítéséhez.	20–25 g vagy egy tableta
 HigiéniaPlus (modelltől függően)	A mosogatnivaló higiénikus előkészítéséhez.	20–25 g vagy egy tableta
 Poharak	Speciális pohárprogram.	20–25 g vagy egy tableta
 Söröspohár (modelltől függően)	Speciális söröspohár program. A program vége után a poharakat a program saját hőmérséklete nem szárítja meg, és adott esetben kézzel kell őket megszáritani.	20–25 g vagy egy tableta
 Evőeszközök	Speciális evőeszköz program.	20–25 g vagy egy tableta
 Műanyag	Speciális program műanyaghoz és könnyű mosogatnivalóhoz.	20–25 g vagy egy tableta
 Energiahat.	Energiatakarékos program, amely a kombinált energia- és vízfelhasználás tekintetében a leghatékonyabban tisztítja az átlagosan szennyezett edényeket.	20–25 g vagy egy tableta
<input type="checkbox"/> Vario TD (csak PFD 407)	Az edények különösen higiénikus előkészítéséhez, pl. a kórházak izoláló vagy fertőtlenítő állomásainak konyhaegységeiben.	Lehetőleg folyékony (enyhén lúgos) tisztítószer a DOS-modulon keresztül , alternatívaként 20–25 g vagy egy tableta
 Regenerálás	A regenerálás elvégzése kézzel. Ezzel előzhető meg az üzem közbeni munkafázisok alatti kényszerű regenerálás.	
 Hideg	Az erősen szennyezett edények elmosogatása a makacsul rászáradt szennyeződések előzetes eltávolítása, vagy a rászáradás megakadályozása érdekében. Sómaradványok eltávolítása a sótartály feltöltése után.	
 Szivattyúzás	A mosogatóvíz kiszivattyúzásához, ha pl. a mosogatóvizet a „Szuper rövid“ programnál cserélni kell, vagy egy programot leállítottak.	

hu - Műszaki adatok

Modell	PFD 402, PFD 405	PFD 404, PFD 407
Magasság készülékfedéllel Magasság készülékfedél nélkül	835 mm (állítható + 60 mm) 820 mm (állítható + 60 mm)	835 mm (állítható + 60 mm) 820 mm (állítható + 60 mm)
Szélesség	598 mm	598 mm
Mélység Mélység nyitott ajtónál	580 mm 1.180 mm	598 mm 1.200 mm
Tömeg (nettó)	ca. 70 kg	ca. 70 kg
Feszültség, csatlakozási érték, biztosíték	Lásd a típustáblát	Lásd a típustáblát
Csatlakozókábel	kb. 1,7 m	kb. 1,7 m
Vízcsatlakozás víz hőmérséklete: hideg víz/gőzkondenzátor (opcionális) melegvíz	max. 20 °C max. 65 °C	max. 20 °C max. 65 °C
Statikus víznyomás	1.000 kPa túlnyomás	1.000 kPa túlnyomás
Vízcsatlakozás minimális folyatónyomása: hidegvíz/gőzkondenzátor(opcionális) melegvíz	100 kPa túlnyomás 40 kPa túlnyomás	100 kPa túlnyomás 40 kPa túlnyomás
Vízcsatlakozás ajánlott folyatási nyomása: hidegvíz/melegvíz gőzkondenzátor (opcionális) – csatlakoztatás hi- deg vízzel)	≥ 200 kPa túlnyomás ≥ 200 kPa túlnyomás	≥ 200 kPa túlnyomás ≥ 200 kPa túlnyomás
Vízbevezető tömlő	kb. 1,7 m	kb. 1,7 m
Lefolyócső	kb. 1,5 m	kb. 1,5 m
Szivattyúzási magasság	min. 0,3 m, max. 1,0 m	min. 0,3 m, max. 1,0 m
Szivattyúzási hossz	max. 4,0 m	max. 4,0 m
Üzemi feltételek: környezeti hőmérséklet maximális relatív páratartalom lineárisan csökkenő eddig: minimális relatív páratartalom	5 °C–40 °C 80 % hőmérsékletekhez 31 °C-ig 50 % hőmérsékletekhez 40 °C-ig 10 %	5 °C–40 °C 80 % hőmérsékletekhez 31 °C-ig 50 % hőmérsékletekhez 40 °C-ig 10 %
Tárolási és szállítási feltételek: környezeti hőmérséklet relatív páratartalom légnyomás	-20 °C–60 °C 10 %–85 % 500 hPa–1060 hPa	-20 °C–60 °C 10 %–85 % 500 hPa–1060 hPa
Tengerszint feletti magasság (az IEC/EN 60335 szerint)	2.000 m-ig*	2.000 m-ig*
Védettség (IEC 60529 szerint)	IP21	IP21
Zajkibocsátási értékek LwA hangteljesítményszint LpA hangnyomásszint	Aláépíthető készülék a készüléklábazat előtti faléccel a Rö- vid programban 59 dB (A) 47 dB (A)	Aláépíthető készülék a készüléklábazat előtti faléccel a Rö- vid programban 57 dB (A) 45 dB (A)
Wi-Fi szabvány	802.11 b/g/n	
Wi-Fi frekvenciasáv	2.400-2.483,5 MHz	
Wi-Fi maximális adóteljesítménye	< 100 mW	
Vizsgálati jel	VDE, EMC zavarcsúszás	
CE jelölés	A gépekről szóló 2006/42/EK irányelv	
A gyártó címe	Miele & Cie. KG, Carl-Miele-Straße 29, 33332 Gütersloh, Németország	

* 2.000 m magasság feletti felállítási helyen a mosóvíz forráspontja alacsonyabb. Ezért kell adott esetben a programparaméte-
reket tesztelni szabni.

Usso previsto	92
Documenti completi	92
Descrizione apparecchio	93
Panoramica.....	93
Pannello comandi.....	94
Indicazioni per la sicurezza e avvertenze	95
Avvertenze e simboli riportati sulla lavastoviglie	98
Smaltimento della lavastoviglie	98
Primo avvio	99
Installazione e allacciamento.....	99
Scarico	99
Accensione.....	99
Selezionare la lingua	99
Configurare la rete WLAN	99
Impostare la data	99
Impostare l'ora	100
Selezionare l'unità temperatura.....	100
Impostare la durezza dell'acqua	100
Selezionare gli allacciamenti idrici	101
Messa in servizio terminata.....	101
Apertura/Chiusura sportello	102
Chiusura sportello	102
Chiusura comfort dello sportello	102
Chiusura a strappo.....	102
Aggiungere il sale di rigenerazione	103
Detersivo e additivo per il risciacquo finale	104
Sistemi di dosaggio	104
Detersivi.....	104
Rabboccare il dosatore dello sportello	104
Indicazioni per il programma Extra breve.....	105
Cambiare tanica	106
Brillantante	106
Rabboccare il dosatore dello sportello	106
Segnalazione di contenitore vuoto.....	107
Funzionamento	108
Accensione.....	108
Selezionare un programma	108
Avviare un programma	109
Avviare il programma con il timer	109
Indicazione svolgimento programma	110
Fine programma	110
Spegnimento	110
Elenco programmi	111
Dati tecnici	112

it - Uso previsto

- ▶ Per la breve durata dei programmi e le elevate prestazioni di lavaggio questa lavastoviglie Miele è adatta a essere utilizzata in ambito professionale, p.es. presso
 - case di riposo e di cura
 - ospedali (solo lavastoviglie con programma Vario TD)
 - ristoranti e trattorie
 - alberghi e pensioni e
 - ambienti ricettivi similari
- ▶ Di seguito nelle presenti istruzioni d'uso la lavastoviglie a uso professionale viene indicata semplicemente come lavastoviglie.
Inoltre bicchieri, posate e stoviglie vengono definiti in generale come carico, se non meglio specificati.
- ▶ Utilizzare questa lavastoviglie solo per gli scopi previsti, ovvero per lavare ad es. bicchieri, stoviglie e posate. Qualsiasi altro impiego e qualsiasi modifica sono vietati e possono rivelarsi pericolosi.
- ▶ Questa lavastoviglie è destinata a essere utilizzata esclusivamente all'interno di luoghi stazionari.
- ▶ Gli inserti speciali nei cesti possono essere utilizzati solo secondo gli impieghi previsti.
- ▶ Questa lavastoviglie non è adatta al trattamento di dispositivi medici.
- ▶ Le persone che per le loro capacità fisiche, sensoriali o psichiche o per la loro inesperienza o non conoscenza non sono in grado di utilizzare in sicurezza la lavastoviglie, non devono farne uso senza la sorveglianza e la guida di una persona responsabile.
- ▶ L'uso della lavastoviglie non è consentito a personale non debitamente formato. Il personale addetto alla lavastoviglie deve ricevere una formazione adeguata e regolare nel tempo.
- ▶ Sorvegliare i bambini quando si trovano vicino alla lavastoviglie. Non permettere mai ai bambini di giocare con la lavastoviglie. Tra l'altro sussiste il pericolo che si chiudano dentro la lavastoviglie.
- ▶ I bambini non possono utilizzare la lavastoviglie.

Documenti completi

Queste istruzioni d'uso brevi contengono brevi informazioni e non sostituiscono le istruzioni. Le istruzioni d'uso complete e altri documenti relativi alla macchina sono reperibili sul sito Miele.

<https://www.miele.it/it/professional/istruzioni-per-luso-177.htm>

Per visualizzare i documenti sono necessari la denominazione del modello o il numero di fabbricazione della lavastoviglie. Questi dati si trovano sulla targhetta dati, applicata in alto nella rientranza dello sportello.

Panoramica

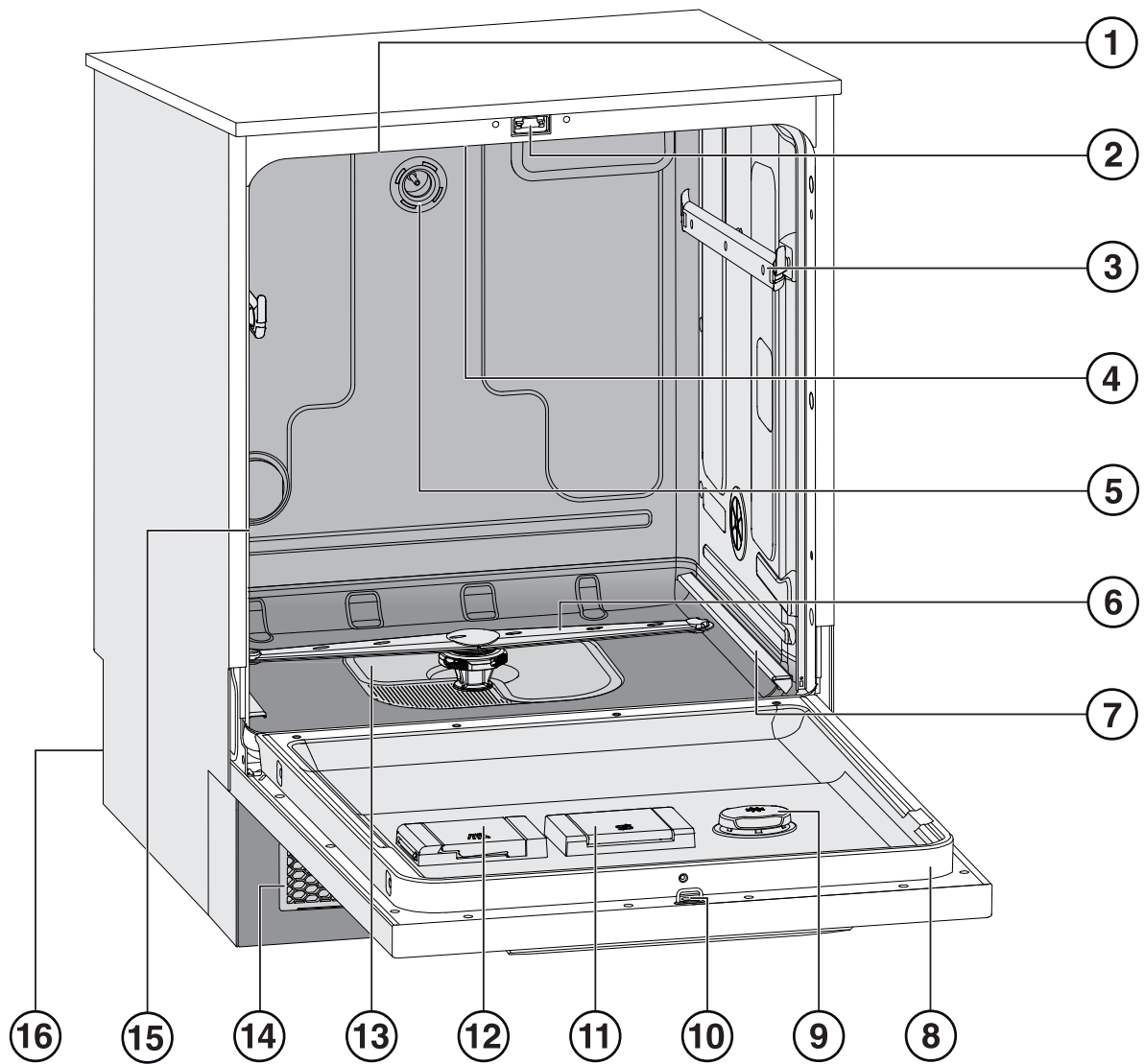



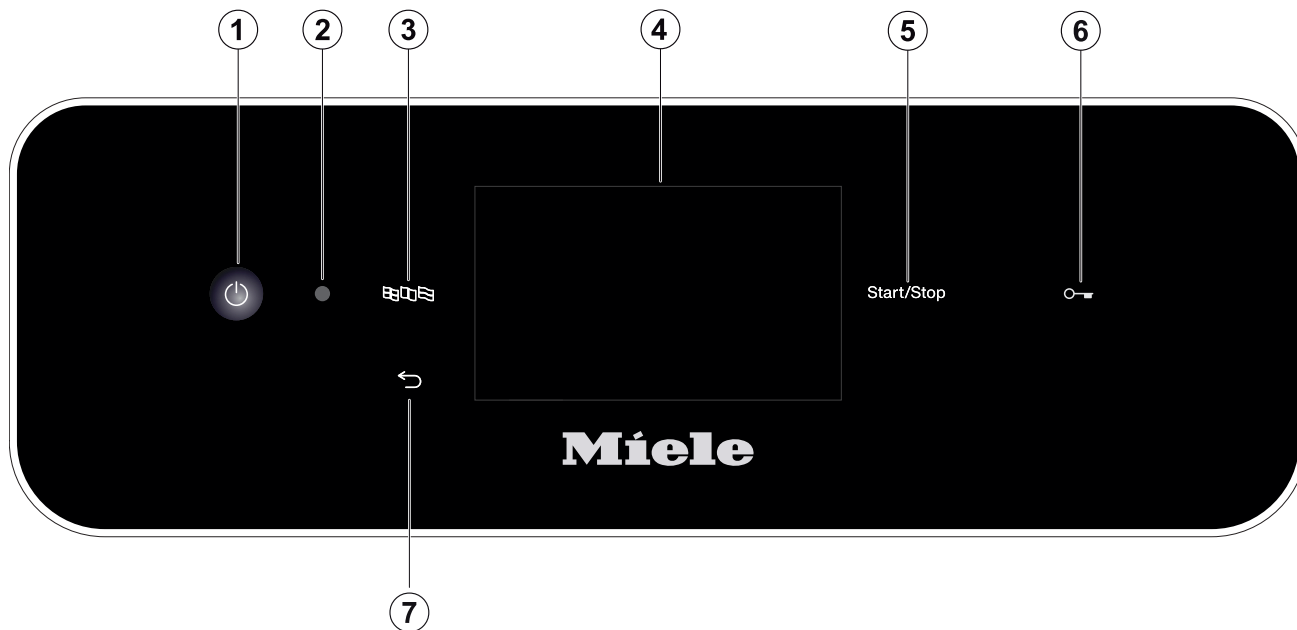

- | | |
|---|--|
| ① Entrata aria (a seconda del modello) | ⑨ Contenitore per l'additivo per il risciacquo finale |
| ② Chiusura sportello | ⑩ Perno di chiusura sportello |
| ③ Guide cestello superiore | ⑪ Contenitore per il sale di rigenerazione |
| ④ Braccio irroratore superiore della macchina | ⑫ Contenitore per detersivi in polvere |
| ⑤ Allacciamento idrico del cestello superiore | ⑬ Filtro combinato |
| ⑥ Braccio irroratore inferiore della macchina | ⑭ Griglia di entrata e uscita dell'aria con filtro (a seconda del modello) |
| ⑦ Guide cestello inferiore | ⑮ Fuoriuscita aria della vasca di lavaggio (a seconda del modello) |
| ⑧ Targhetta dati | ⑯ Lato posteriore: |
| | – Allacciamenti elettrici e idrici |
| | – Lance per contenitori esterni (a seconda del modello) |
| | – Allacciamenti per moduli di dosaggio esterni (moduli DOS) |

it - Descrizione apparecchio

Pannello comandi



- ① Tasto  (On/Off)
Accendere e spegnere la lavastoviglie
- ② Interfaccia per l'assistenza tecnica
Punto di verifica e di trasmissione dati per l'assistenza tecnica Miele.
- ③ Tasto  (selezione lingua)
Selezione della lingua del display
- ④ Display touch
Visualizzazione e selezione dei comandi
- ⑤ Tasto *Start/Stop*
Per avviare o interrompere il programma
- ⑥ (A seconda del modello)
Tasto  (sblocco sportello)
Aprire lo sportello
- ⑦ Tasto  (interrompi o indietro)
Per interrompere l'operazione a display;
no interruzione programma!

Corretta installazione

- ▶ Non installare la lavastoviglie in locali esposti al gelo o a rischio di esplosione.
- ▶ Per garantire la perfetta stabilità, i modelli da incasso sottopiano possono essere installati solo sotto un piano di lavoro continuo, avvitato ai mobili adiacenti.
- ▶ Nell'area intorno alla lavastoviglie dovrebbero essere posizionati preferibilmente mobili a uso professionale, per evitare possibili danni causati dall'acqua di condensa. I mobili delicati possono essere protetti applicando il kit di protezione contro il vapore che è disponibile come opzione. La pellicola protettiva contro le fume deve essere incollata nell'area di apertura della lavastoviglie sotto il piano di lavoro.

Sicurezza tecnica

- ▶ La lavastoviglie può essere messa in funzione, mantenuta e riparata solo dal servizio di assistenza tecnica autorizzato Miele. Riparazioni o lavori di installazione e di manutenzione non correttamente eseguiti possono mettere seriamente in pericolo l'utente.
- ▶ L'uso della lavastoviglie non è consentito a personale non debitamente formato. Il personale addetto alla lavastoviglie deve ricevere una formazione adeguata e regolare nel tempo.
- ▶ Prima di far funzionare la lavastoviglie, controllare che non vi siano danni visibili. Non mettere mai in funzione una lavastoviglie se presenta dei danni. Una lavastoviglie danneggiata può mettere a rischio la sicurezza!
- ▶ Mettere immediatamente fuori uso una lavastoviglie danneggiata o non ermetica e rivolgersi al servizio di assistenza tecnica autorizzato Miele o a un tecnico qualificato e autorizzato.
- ▶ Sostituire eventuali pezzi guasti o difettosi con ricambi originali Miele; solo così Miele può garantire il pieno rispetto degli standard di qualità e di sicurezza previsti per le proprie macchine.
- ▶ La sicurezza elettrica della lavastoviglie è garantita solo se l'elettrodomestico è allacciato con un regolare conduttore di protezione (terra). In caso di dubbi far controllare l'impianto da un elettricista qualificato.
- ▶ Seguire le indicazioni di installazione nelle istruzioni d'uso o nell' schema di installazione.
- ▶ Assicurarsi che i dati di allacciamento (tensione, frequenza e protezione) riportati sulla targhetta dati corrispondano alla locale rete elettrica.
- ▶ Dietro la lavastoviglie non devono trovarsi spine elettriche che potrebbero essere schiacciate qualora la nicchia non fosse sufficientemente profonda (rischio di surriscaldamento e di incendio). Tenere presente quanto riportato nel capitolo "Allacciamento elettrico".
- ▶ Il collegamento della lavastoviglie alla rete elettrica non deve essere effettuato con prese multiple e prolunghie non adatte. Non sarebbe garantita la sicurezza elettrica (ad es. pericolo di surriscaldamento).
- ▶ Non aprire mai in nessun caso l'involucro della lavastoviglie. Toccare anche involontariamente dei componenti sotto tensione o modificare la struttura elettrica e meccanica è molto pericoloso per l'utente e può provocare seri danni anche alla macchina stessa.

it - Indicazioni per la sicurezza e avvertenze

- ▶ Se il cavo di alimentazione fosse danneggiato, non mettere in funzione la lavastoviglie a uso professionale. Un cavo di alimentazione danneggiato deve essere sostituito con un cavo adatto. Per motivi di sicurezza è necessario che la sostituzione sia effettuata da un tecnico specializzato o dal servizio di assistenza tecnica Miele.
- ▶ Prima di eseguire qualsivoglia operazione di manutenzione, staccare la lavastoviglie dalla rete elettrica.
- ▶ La scatoletta di plastica all'estremità del tubo di afflusso dell'acqua contiene due valvole elettriche. Non deve quindi mai essere immersa in liquidi.
- ▶ Nel tubo di afflusso si trovano dei cavi elettrici; non accorciare il cavo.

Impiego corretto

- ▶ La lavastoviglie è predisposta solo all'uso con acqua e detersivi adatti per il lavaggio in lavastoviglie, non deve invece essere fatta funzionare con solventi organici o liquidi infiammabili.
Sussiste il pericolo di esplosione e di provocare danni materiali perché la distruzione di parti in gomma o plastica può portare alla fuoriuscita di liquidi.
- ▶ Utilizzare solo detersivi adatti a lavastoviglie industriali. L'uso di altri prodotti può danneggiare sia il carico che la macchina.
- ▶ Non appoggiarsi né sedersi sullo sportello aperto. La lavastoviglie potrebbe ribaltarsi o subire dei danni.
- ▶ Se la rete idrica ha subito degli interventi, è necessario sfiatare la tubazione verso la lavastoviglie altrimenti i componenti si danneggiano.
- ▶ Tenere conto che durante il funzionamento la lavastoviglie raggiunge temperature elevate. Quando si apre lo sportello sussiste il pericolo di ustionarsi! Stoviglie, posate, cesti e inserti prima si devono raffreddare. Eventualmente vuotare prima nella vasca di lavaggio i residui di acqua rimasti nelle cavità.
- ▶ L'acqua che si trova nella vasca di lavaggio non è potabile.
- ▶ Precedenti trattamenti del carico (ad es. con detersivi per il lavaggio a mano o di altro tipo) ma anche determinati tipi di sporco e alcuni tipi di detersivo possono formare schiuma che potrebbe pregiudicare il risultato di lavaggio.
- ▶ La schiuma che dovesse fuoriuscire dalla vasca di lavaggio può causare danni materiali alla lavastoviglie. In caso di fuoriuscita di schiuma interrompere immediatamente il programma e staccare la lavastoviglie dalla rete elettrica!
- ▶ A seconda della natura del pavimento e delle calzature, i liquidi sul pavimento possono costituire un pericolo di scivolamento. Se possibile, mantenere il pavimento asciutto e rimuovere immediatamente i liquidi con mezzi adeguati. Per la rimozione delle sostanze pericolose e dei liquidi caldi si devono adottare misure di protezione adeguate.
- ▶ Quando si utilizzano i prodotti detergenti e i prodotti speciali rispettare assolutamente le indicazioni dei produttori. Utilizzare i prodotti solo per i casi indicati dal relativo produttore, al fine di evitare danni e/o violente reazioni chimiche.
- ▶ Per evitare che i materiali si danneggino e si corrodano, nella vasca di lavaggio e sul rivestimento non devono giungere acidi, soluzioni contenenti cloruro e sostanze corrosive ferrose.

- ▶ Non lavare in lavastoviglie oggetti con cenere, sabbia, cera, lubrificanti o colori. Queste sostanze danneggiano la lavastoviglie.
- ▶ Non spruzzare acqua sulla lavastoviglie e nelle sue immediate vicinanze, ad es. con un tubo dell'acqua oppure con un apparecchio ad alta pressione.
- ▶ Per evitare corrosioni fare in modo che il rivestimento in acciaio inossidabile non venga a contatto con soluzioni/vapori contenenti acido cloridrico.
- ▶ Fare attenzione a non ferirsi con la disposizione in verticale di posate affilate e taglienti. Disporre le posate in modo tale da non ferirsi.
- ▶ La griglia di aerazione sulle lavastoviglie con asciugatura attiva non deve essere ostruita o coperta.

Accessori

- ▶ Allacciare solo moduli aggiuntivi Miele adatti in base alla loro destinazione d'uso. Miele è a disposizione per fornire maggiori informazioni su tipo e modello degli accessori più adatti.
- ▶ Utilizzare solo cesti e inserti Miele. Se si modificano gli accessori Miele o se si utilizzano altri cesti o inserti, Miele non garantisce di ottenere un risultato di lavaggio sufficiente. Pertanto guasti che ne dovessero derivare sono esclusi dalla garanzia.

it - Indicazioni per la sicurezza e avvertenze

Avvertenze e simboli riportati sulla lavastoviglie

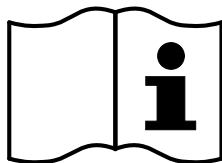

Attenzione:
osservare le istruzioni d'uso!

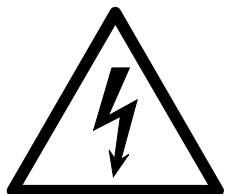

Attenzione:
pericolo di scossa elettrica!



Attenzione, superfici molto calde:
quando si apre lo sportello la vasca di lavaggio può essere estremamente calda!



Pericolo di tagliarsi:
durante il trasporto e il posizionamento della macchina indossare guanti protettivi antitaglio!

Smaltimento della lavastoviglie

- ▶ Per motivi di sicurezza e di rispetto dell'ambiente, smaltire correttamente anche i detersivi in conformità alle indicazioni del produttore e alle vigenti norme di sicurezza (indossare guanti e occhiali protettivi).
- ▶ Rimuovere o guastare la chiusura dello sportello in modo che nessuno possa chiudersi all'interno della macchina, ad es. i bambini giocando. Poi portare la lavastoviglie al centro di smaltimento (v. "Il Vostro contributo alla tutela dell'ambiente").

Installazione e allacciamento

Prima della prima messa in servizio, posizionare la macchina in modo stabile, collegare i condotti di afflusso e scarico dell'acqua e allacciarli all'alimentazione elettrica. A tal fine, osservare le indicazioni ai capitoli "Posizionamento", "Allacciamento idrico" e "Collegamento elettrico", nonché lo schema di installazione allegato.

Scarico

La messa in servizio è una procedura fissa, che non può essere interrotta.

Accensione

- Premere il tasto .

Selezionare la lingua

La messa in servizio inizia con la scelta della lingua per il display.

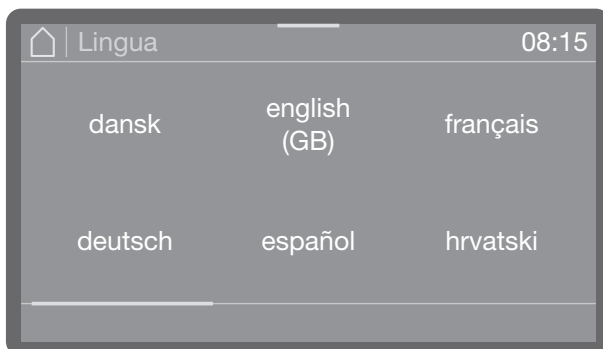

- Scorrere fino a raggiungere la lingua desiderata e selezionare premendo.

Configurare la rete WLAN

Al successivo passaggio è possibile integrare la lavastoviglie nella rete WLAN.

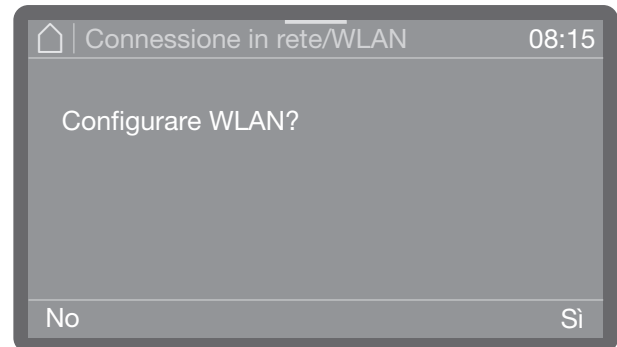

- Selezionare **No** se non si desidera integrare la lavastoviglie alla rete WLAN oppure se si desidera integrarla solo successivamente.
- Se si seleziona **Sì**, nei passaggi successivi si viene guidati nella configurazione. Leggere a tale scopo il capitolo "Impostazioni avanzate, connessione in rete/WLAN".

Impostare la data



- Impostare la data. La sequenza di anno, mese e giorno è indipendente dal formato impostato per la data.
- Premere **OK** per memorizzare l'impostazione.

it - Primo avvio

Impostare l'ora

L'ora viene impostata nel formato scelto.

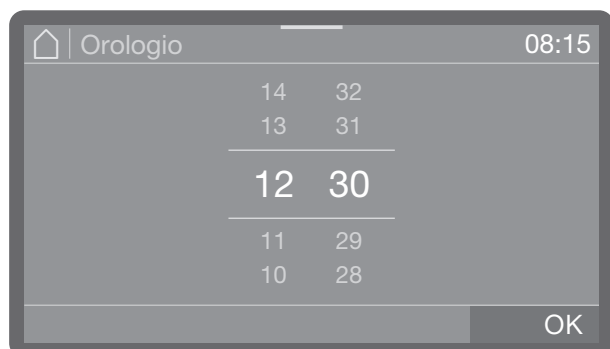

- Impostare l'ora esatta e confermare l'immissione con OK.

Selezionare l'unità temperatura

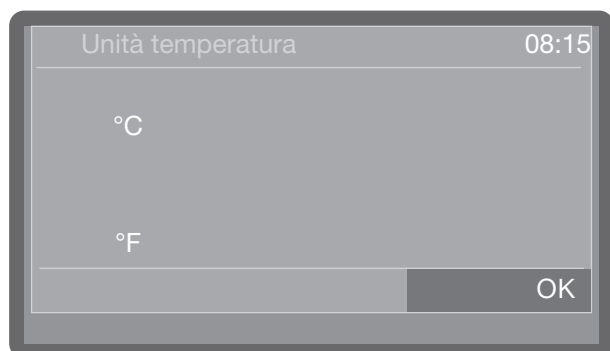

- °C

Visualizzazione temperatura in gradi Celsius.

- °F

Visualizzazione temperatura in gradi Fahrenheit.

- Selezionare l'opzione desiderata, premendola.

Impostare la durezza dell'acqua

Il grado preciso della durezza dell'acqua di rete può essere richiesto alla locale azienda idrica.

Nel caso in cui la durezza dell'acqua sia variabile, considerare sempre il valore più alto. Se la durezza acqua oscilla ad es. tra 1,4 e 3,1 mmol/l (8 e 17 °dH), impostare la durezza acqua su 3,1 mmol/l (17 °dH).

I valori relativi all'impostazione della durezza dell'acqua sono riportati nella tabella al capitolo "Aggiungere il sale di rigenerazione".

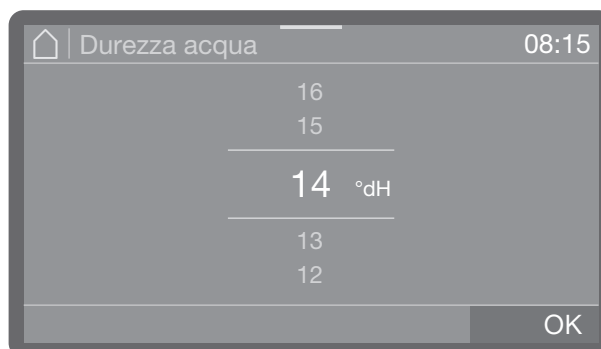

- Impostare la durezza dell'acqua.
- Premere OK per memorizzare l'impostazione.

In caso di interventi da parte del servizio assistenza, sarà più facile per il tecnico se si conosce il grado di durezza dell'acqua. Documentare la durezza dell'acqua al capitolo "Aggiungere il sale di rigenerazione".

Selezionare gli allacciamenti idrici

La scelta è disponibile solo sulle lavastoviglie con più di un allacciamento idrico (a seconda del modello).

Di serie sono attivati tutti gli allacciamenti idrici presenti nell'elettronica. Di seguito possono essere disattivati singoli allacciamenti idrici, p.es. se non sono disponibili possibilità di allacciamento.

Al termine della messa in servizio gli allacciamenti idrici possono essere ripristinati dall'assistenza tecnica autorizzata Miele.

- Selezionare uno degli allacciamenti idrici presenti, p.es.:

- Acqua calda

allacciamento per acqua calda

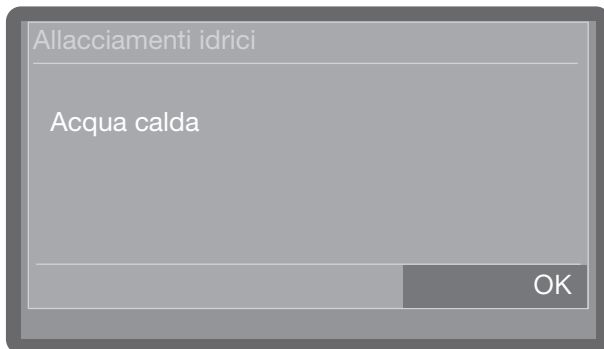

Il riquadro indica l'allacciamento idrico attivato. Mediante pressione il riquadro si cancella e l'allacciamento idrico rimane disattivato.

- Selezionare OK, per confermare la scelta.

Messa in servizio terminata

La messa in servizio viene conclusa positivamente con la seguente segnalazione.

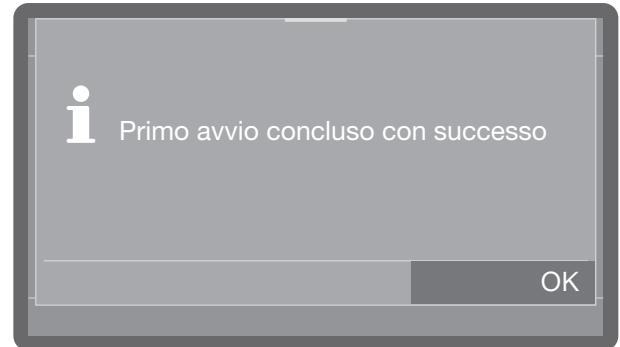

- Confermare la segnalazione con OK.

La lavastoviglie è ora pronta per essere utilizzata.

it - Apertura/Chiusura sportello



Chiusura sportello

A seconda del modello le lavastoviglie sono dotate di un meccanismo di chiusura comfort con blocco elettronico dello sportello oppure di una chiusura a strappo. Le lavastoviglie con meccanismo di chiusura sportello comfort sono dotate di un tasto sportello  sul pannello comandi. Sulle macchine con chiusura a strappo questo tasto non è presente.

Chiusura comfort dello sportello

Aprire lo sportello

Uno sportello bloccato elettronicamente può essere aperto solo alle seguenti condizioni:

- se la macchina è allacciata alla rete elettrica ed è accesa (il LED sul tasto  è acceso),
- se il LED del tasto  è acceso.

■ Per aprire lo sportello premere il tasto .

Con una temperatura nella vasca di lavaggio di oltre 67 °C, a display compare un avviso Vasca di lavaggio molto calda: pericolo di ferirsi. Attenzione quando si apre lo sportello. Mediante nuova pressione del tasto , si apre lo sportello.

La chiusura comfort fa aprire leggermente lo sportello. Quando lo sportello si sblocca, il LED del tasto si spegne.

Il pannello comandi della macchina funge nel contempo da maniglia dello sportello.



■ Afferrare la maniglia al di sotto del pannello comandi e abbassare lo sportello.

Chiudere lo sportello

■ Accertarsi che nessun oggetto o il carico sia vicino all'area di chiusura dello sportello.

 Pericolo di ferirsi a causa di schiacciamenti. Non infilare le mani nell'area di chiusura dello sportello. Sussiste il pericolo di schiacciarsi!

■ Chiudere lo sportello, premendolo fino all'aggancio.

Lo sportello viene quindi portato in posizione finale, premesso che la funzione AutoClose sia attivata (v. cap. "AutoClose").

Chiusura a strappo

Sulle lavastoviglie con chiusura a strappo è possibile aprire lo sportello in qualsiasi momento, anche nel corso di un programma. Nell'ultimo caso si prega di prestare molta attenzione.

Aprire lo sportello

 Sussiste il pericolo di bruciate, ustioni e irritazioni!

Se si apre lo sportello mentre è in corso un programma, possono fuoriuscire dell'acqua molto calda e i prodotti chimici. Inoltre il programma in corso viene sospeso e in determinate circostanze anche interrotto.

Aprire lo sportello quando non è in corso alcun programma.

Il pannello comandi della lavastoviglie funge contemporaneamente da maniglia sportello.



■ Afferrare la maniglia al di sotto del pannello comandi e abbassare lo sportello.

Chiudere lo sportello

■ Accertarsi che nessun oggetto o il carico sia vicino all'area di chiusura dello sportello.

 Pericolo di ferirsi a causa di schiacciamenti. Non infilare le mani nell'area di chiusura dello sportello. Sussiste il pericolo di schiacciarsi!

■ Chiudere lo sportello, premendolo fino all'aggancio.

Aggiungere il sale di rigenerazione

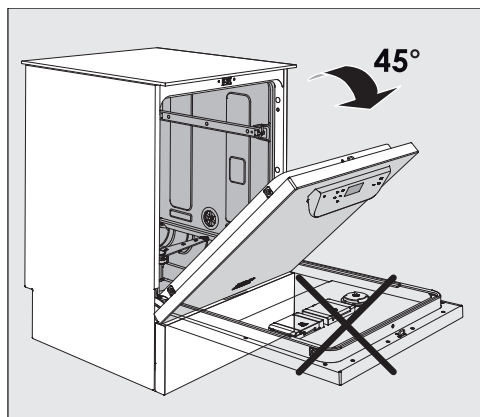

- Per caricare il sale, aprire lo sportello **solo a metà**, in modo che il sale scivoli meglio nel contenitore.

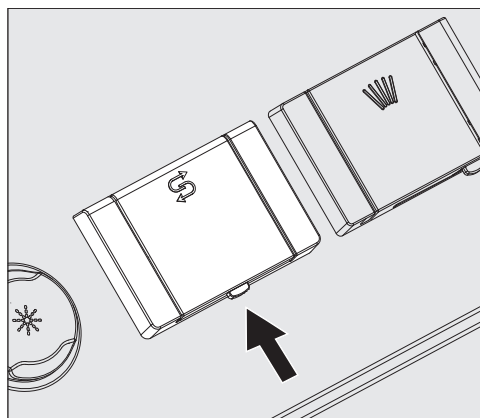

- Premere il tasto di apertura sul coperchio del contenitore per il sale nella direzione indicata dalla freccia. Lo sportellino si apre.
- Applicare l'apposito imbuto.

Non versare acqua nel contenitore del sale!

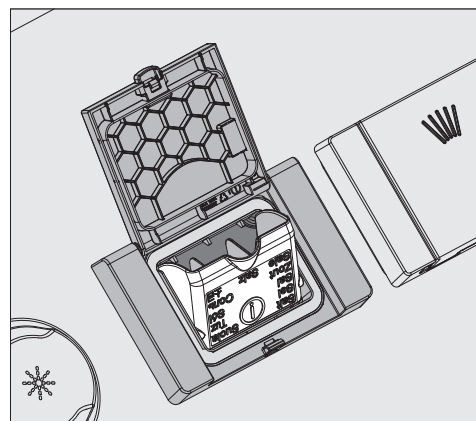

- Versare il sale nel contenitore finché è possibile richiudere l'imbuto senza problemi. Il contenitore al primo riempimento contiene, a seconda del grado di grana, ca. 2 kg di sale.

Quando si rabbocca il sale, la capacità del contenitore è ridotta poiché all'interno del contenitore vi sono residui di sale.

Durante il rabbocco potrebbe fuoriuscire dell'acqua (soluzione di acqua e sale) dal contenitore per il sale.

- Eliminare i residui di sale fuoriusciti dall'area di riempimento e dalla guarnizione e chiudere lo sportellino del contenitore.
- Subito dopo aver rabboccato il sale avviare il programma Prelavaggio freddo senza carico per impedire che la vasca di lavaggio si corroda. La soluzione salina eventualmente traboccata viene quindi diluita e infine risciacquata.

it - Detersivo e additivo per il risciacquo finale

Sistemi di dosaggio

A seconda del modello le lavastoviglie sono dotate di più sistemi di dosaggio per i prodotti chimici:

- Detersivo

I detersivi possono essere dosati in polvere, tab oppure in forma liquida. I detersivi in polvere e i tab vengono dosati tramite il dosatore dello sportello con il simbolo . Il dosaggio dei detersivi liquidi avviene in base al modello tramite un sistema di dosaggio interno della macchina oppure tramite un modulo di dosaggio esterno (modulo DOS).

- Additivo per il risciacquo finale

L'additivo per il risciacquo finale può essere dosato dal dosatore nello sportello con il simbolo  oppure con un modulo di dosaggio esterno (modulo DOS).

I moduli di dosaggio esterni (modulo DOS) possono essere aggiunti in qualsiasi momento da parte dell'assistenza tecnica autorizzata Miele, premesso che siano a disposizione i rispettivi allacciamenti del modulo DOS.

Detersivi

Utilizzare solo detersivo per lavastoviglie a uso professionale.

I prodotti adatti si trovano nella gamma Miele Professional.

I detersivi possono essere dosati in polvere, tab oppure in forma liquida.

I detersivi in polvere e i tab vengono dosati tramite il dosatore dello sportello con il simbolo .

Utilizzare esclusivamente detersivo in tabs che si sciolgono in modo sufficientemente rapido. I prodotti adatti si trovano nella gamma Miele Professional.

Rabboccare il dosatore dello sportello

 Pericolo per la salute a causa della formazione di polvere.

Col dosaggio di detersivi e tab in polvere è possibile che la polvere di detersivi delicati si sollevi. Se la polvere giunge in bocca, gola o negli occhi, si possono verificare irritazioni.

Col dosaggio di detersivi in polvere e tab, evitare per quanto possibile di far sollevare la polvere.

Prima di ogni programma (ad eccezione di Extra breve, Freddo e Scarico) versare il detersivo in polvere o le tabs nell'apposito contenitore (osservare le indicazioni relative al programma Extra breve).

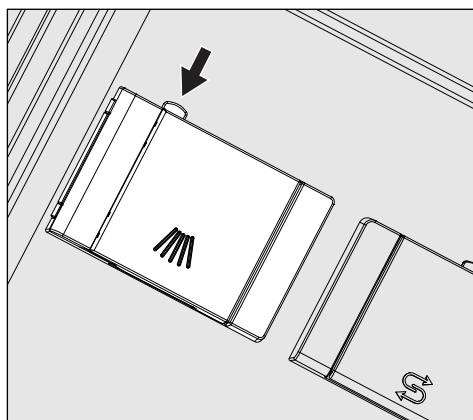

- Premere il pulsante di chiusura giallo sul dosatore con il simbolo .

it - Detersivo e additivo per il risciacquo finale

Il coperchio scatta e si apre di lato. Al termine di un programma, il coperchio del contenitore è già aperto.

La marcatura di livello nel contenitore per detersivo in polvere, a sportello aperto orizzontalmente, corrisponde a una quantità in millimetri (ml). Complessivamente la vaschetta accoglie ca. 60 ml di detersivo. Le indicazioni in millilitri corrispondono all'incirca alle indicazioni di dosaggio del detersivo in polvere attuale in grammi (g), per il quale possono esservi delle differenze in base alla densità.

Esempio di dosaggio:
durante il "lavaggio" affluiscono ca. 8,5 l di acqua. A una concentrazione di detersivo di 3 g/l corrispondono ca. 25 g di detersivo. Attenersi a eventuali indicazioni diverse del produttore!

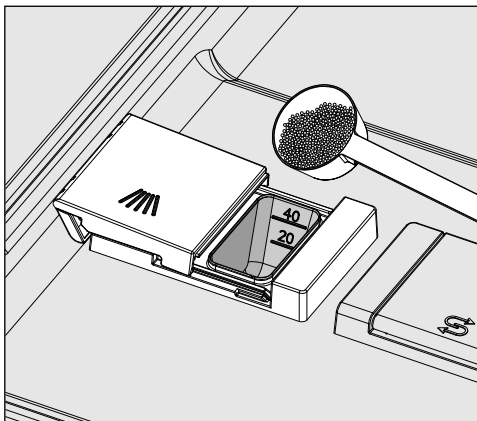

- Caricare il detersivo nell'apposita vaschetta.

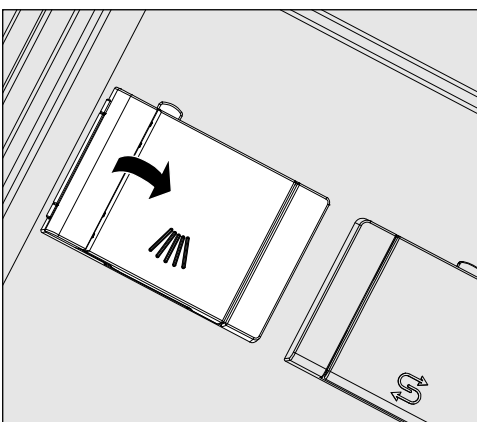

- Chiudere infine il coperchio della vaschetta.

⚠ Al termine di ogni programma controllare se il detersivo si è sciolto completamente.

Se così non fosse, occorre ripetere il programma.

Verificare se eventualmente del carico ha impedito il risciacquo del dosatore, in tal caso riposizionare il carico.

Indicazioni per il programma Extra breve

Con il programma Extra breve (a seconda del modello) l'acqua di risciacquo finale al termine del programma non viene scaricata, per raggiungere brevi durate del programma con il lavaggio continuo.

Il detersivo non viene eliminato dal contenitore nel corso della breve durata.

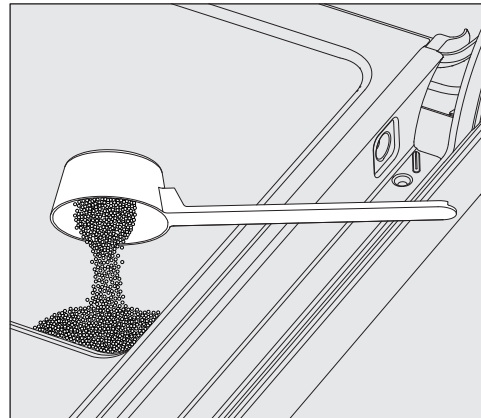

- Se non si utilizza il detersivo liquido, versare il detersivo in polvere direttamente all'interno dello sportello.

Dopo aver versato il detersivo all'interno dello sportello, avviare immediatamente il programma di lavaggio per evitare corrosioni o decolorazioni.

it - Detersivo e additivo per il risciacquo finale

Il detersivo liquido viene condotto attraverso un tubicino da una tanica esterna alla macchina.

Il dosaggio del detersivo liquido avviene a seconda del modello tramite una pompa di dosaggio interna nella macchina oppure un modulo DOS esterno. I moduli DOS vengono allacciati dall'assistenza tecnica Miele e possono essere collegati in qualsiasi momento.

Cambiare tanica

- Posizionare il contenitore con il detersivo liquido (contrassegno colorato) sullo sportello aperto della vasca di lavaggio o su una superficie non delicata, facile da pulire.
- Togliere il coperchio dalla tanica e rimuovere il tubicino di aspirazione. Posizionarlo sullo sportello della vasca di lavaggio aperto.
- Sostituire il contenitore vuoto con uno pieno.

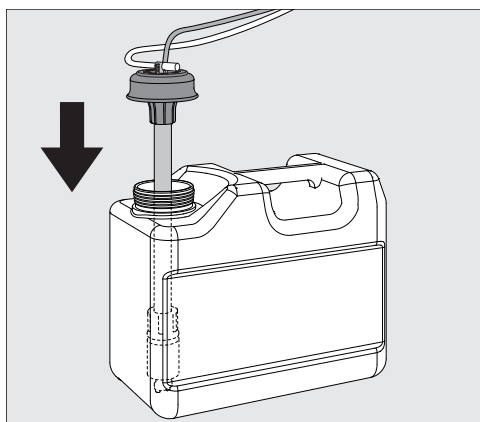

- Inserire il tubicino di aspirazione nell'apertura del contenitore e premere il coperchio fino all'aggancio. Rispettare l'indicazione dei colori.
- Adeguare la lancia di dosaggio alla dimensione del contenitore fino a raggiungere il fondo del contenitore.
- Ripulire con cura eventuale prodotto chimico fuoriuscito.

Brillantante

L'additivo per il risciacquo finale facilita l'asciugatura dopo il trattamento perché favorisce il deflusso dell'acqua dalle superfici come se si trattasse di una pellicola.

Adattare la concentrazione dell'additivo di risciacquo finale nei seguenti casi:

- Se dopo il trattamento permangono delle macchie di acqua sul carico, significa che la concentrazione di dosaggio è impostata troppo bassa.
- Se invece rimangono ombreggiature o striature sul carico, allora la concentrazione di dosaggio è impostata troppo alta.

L'additivo per il risciacquo finale viene dosato nella fase del programma Risciacquo finale. A tale scopo il contenitore deve essere pieno.

Rabboccare il dosatore dello sportello

⚠ Non caricare in nessun caso detersivo.

Se ciò accadesse si danneggerebbe il contenitore dell'additivo per il risciacquo finale.

Riempire il contenitore dell'additivo di risciacquo finale solo con il prodotto adatto a lavastoviglie a uso professionale.

- Aprire completamente lo sportello.

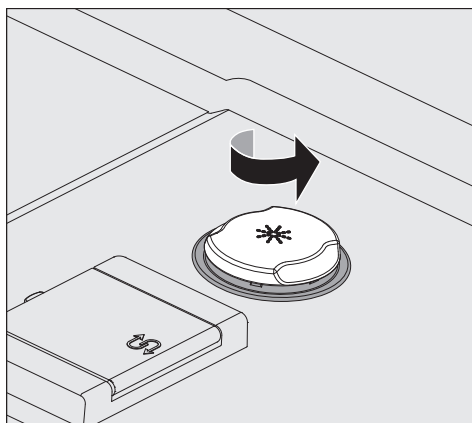

- Aprire il coperchio giallo con il simbolo * nella direzione della freccia.

Il contenitore ha una capacità di ca. 300 ml.

it - Detersivo e additivo per il risciacquo finale

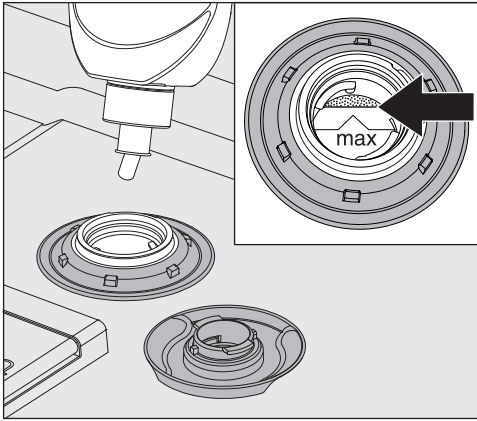

- Versare l'additivo per il risciacquo finale fino a raggiungere la tacca di riempimento contraddistinta da "max" nell'apposito imbuto.

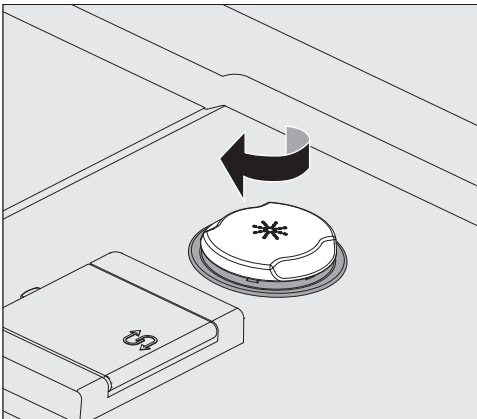

- Chiudere il contenitore.
- Eliminare eventuali residui di additivo traboccato per evitare che si formi troppa schiuma nel programma successivo. In alternativa è anche possibile avviare il programma *Freddo*, per risciacquare l'additivo versato.

Segnalazione di contenitore vuoto

Se il livello di riempimento del contenitore è basso, per l'additivo di risciacquo finale viene richiesto di rabboccare il sistema di dosaggio, p.es.:

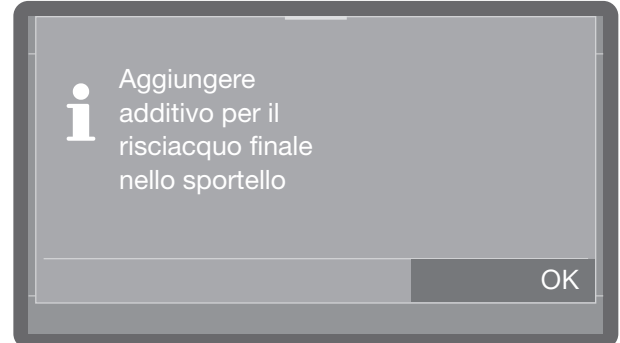

- confermare l'avviso con *OK* e rabboccare l'additivo come descritto.
- Riempire il circuito di dosaggio (v. cap. "Funzioni macchina")



Accensione

- Aprire il rubinetto dell'acqua, nel caso fosse chiuso.

La lavastoviglie deve essere allacciata alla rete elettrica.

- Premere il tasto , finché a display compare la seguente indicazione:



Non appena la lavastoviglie è pronta per l'uso, l'indicazione a display cambia e compare il programma selezionato, p.es.:



Se è attiva la funzione Memory, viene visualizzato l'ultimo programma avviato, p.es.:

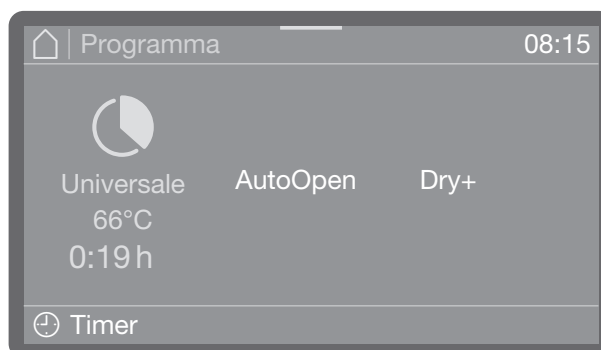

Selezionare un programma

Selezionare il programma sempre a seconda del tipo di stoviglie e del tipo di sporco.

Non appena è stato scelto un programma, il LED del tasto *Start/Stop* inizia a lampeggiare.

Prima di avviare il programma, con il tasto  è possibile tornare alla selezione dei programmi per scegliere p.es. un altro programma. Dopo aver avviato il programma, non è più possibile. In caso di necessità occorre interrompere il programma (v. cap. "Interruzione programma").

Avviare un programma

- Premere il tasto *Start/Stop* (si accende il tasto *Start/Stop*).

Avviare il programma con il timer

È possibile posticipare l'avvio di un programma, ad es. per sfruttare le tariffe energetiche notturne. Impostare l'ora in cui il programma deve avviarsi (*Avvio alle*) oppure l'ora in cui il programma deve terminare al più tardi (*Fine alle*). Le ore vengono impostate sulla base dell'ora esatta, v. cap. "Ora".

Impostare il timer

- Selezionare un programma.

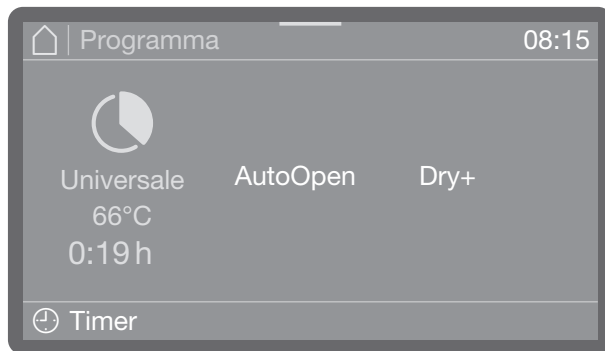

- Premere  *Timer*, per impostare il timer.



- Poi selezionare l'ora di avvio (*Avvio alle*) o di fine (*Fine alle*).
- Impostare l'ora.
- Confermare le immissioni con **OK**.



Il timer è attivato.

Con la selezione *Cancellare* è possibile cancellare le immissioni e disattivare il timer.

Tramite *Opzioni* è possibile attivare o disattivare (a seconda del modello) funzioni come *AutoOpen* o *Dry+* per il successivo svolgimento del programma.

Modificare il timer

- Se si desidera modificare l'ora impostata per il timer, premere  *Timer* e inserire l'ora di avvio e di fine.

Cancellare il timer

- Premere il tasto *Start/Stop*.

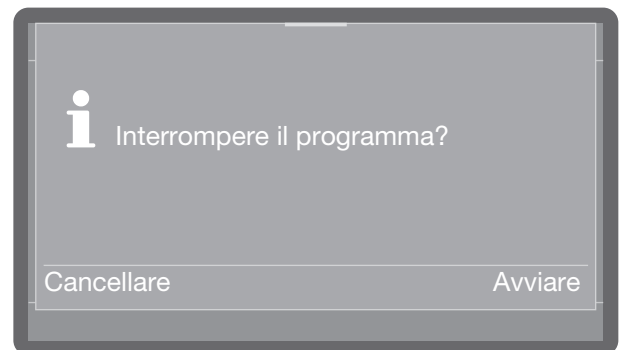

All'utente verrà richiesto se desidera avviare il programma subito (*Avviare*) oppure se vuole solo cancellare le impostazioni relative al timer (*Cancellare*).

In alternativa è possibile premere di nuovo  *Timer* nella vista programma e cancellare il timer tramite le seguenti impostazioni.

Indicazione svolgimento programma

Dopo un avvio del programma, a display vengono visualizzati il nome programma, la denominazione del blocco di lavaggio attualmente in corso e la durata residua.

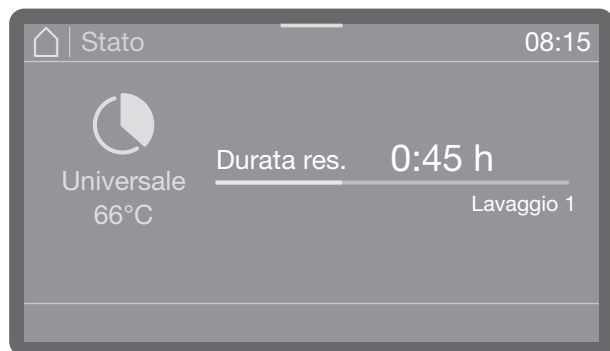

Nel corso del programma è possibile visualizzare i parametri come p.es. la temperatura impostata e quella reale.

- Premere a tale scopo la barra colorata al centro del bordo del display e strisciarla verso il basso.

Fine programma

Al termine di un programma conclusosi regolarmente, il LED del tasto Start/Stop si spegne e a display viene visualizzato il seguente avviso.



Inoltre nell'impostazione di serie per ca. 3 secondi suona un segnale acustico. Il segnale acustico viene ripetuto tre volte ogni 30 secondi. Per impostare i segnali acustici v. cap. "Volume".















- Premendo, si conferma l'avviso.

Se sono presenti segnalazioni relative al sistema, queste vengono visualizzate al termine, p.es. se durante il programma sono stati rilevati livelli di riempimento bassi nel contenitore del sale oppure nei contenitori per prodotti chimici liquidi oppure quando è prevista la prossima manutenzione. Ogni segnalazione deve essere confermata singolarmente con *OK*.

Spegnimento

- Premere il tasto  fino a quando il display si spegne.

it - Elenco programmi

Programma	Utilizzo	Detersivi (se non si effettua il dosaggio liquido)
		Le seguenti indicazioni fanno riferimento ai prodotti Miele. Attenersi scrupolosamente alle indicazioni del produttore.
 Breve	“Programma rapido” per carico poco sporco con residui di cibo freschi, che non si incrostano.	20 - 25 g o 1 tab
 Universale	Per carico normalmente sporco.	20 - 25 g o 1 tab
 Intenso	Per carico molto sporco.	20 - 25 g o 1 tab
 Extra breve	Programma rapido per carico poco sporco con residui freschi di cibo, che non si incrostano.	20 - 25g sul lato interno dello sportello
 Igiene	Per il trattamento igienico del carico.	20 - 25 g o 1 tab
 Igiene plus (a seconda del modello)	Per il trattamento igienico del carico.	20 - 25 g o 1 tab
 Bicchieri	Programma specifico per bicchieri.	20 - 25 g o 1 tab
 Bicchieri birra (a seconda del modello)	Programma specifico per boccali di birra. A fine programma i bicchieri non vengono asciugati e devono quindi essere asciugati a mano.	20 - 25 g o 1 tab
 Posate	Programma specifico per posate.	20 - 25 g o 1 tab
 Plastiche	Programma speciale per la plastica e per carichi leggeri.	20 - 25 g o 1 tab
 EnergySave	Dal punto di vista dei consumi di acqua ed energia elettrica, il programma EnergySave è il più efficiente per lavare stoviglie normalmente sporche.	20 - 25 g o 1 tab
 Vario TD (solo PFD 407)	Per il trattamento particolarmente igienico degli oggetti p.es. per le cucine dei reparti di isolamento o degli infettivi presso gli ospedali.	Preferibilmente detersivo liquido (media alcalinità) tramite il modulo DOS in alternativa 20 - 25g o 1 tab
 Rigenerazione	Esecuzione manuale della rigenerazione. In questo modo è possibile prevenire una rigenerazione forzata durante fasi di lavoro intense.	
 Freddo	Per il risciacquo di stoviglie molto sporche per eliminare o prevenire che lo sporco si incrosti. Rimozione dei residui di sale dopo aver riempito il contenitore per il sale.	
 Scarico	Per scaricare l'acqua di risciacquo, se p.es. occorre sostituire l'acqua di lavaggio per il programma "Extra breve" o se è stato interrotto un programma.	

it - Dati tecnici

Modello	PFD 402, PFD 405	PFD 404, PFD 407
Altezza macchina con coperchio Altezza macchina senza coperchio	835 mm (regolabile+ 60 mm) 820 mm (regolabile + 60 mm)	835 mm (regolabile+ 60 mm) 820 mm (regolabile + 60 mm)
Larghezza	598 mm	598 mm
Profondità Profondità a sportello aperto	580 mm 1.180 mm	598 mm 1.200 mm
Peso (netto)	ca. 70 kg	ca. 70 kg
Tensione, potenza assorbita, protezione	v. targhetta dati	v. targhetta dati
Cavo di alimentazione elettrica	ca. 1,7 m	ca. 1,7 m
Temperatura acqua allacciamento idrico: acqua fredda/condensatore di vapore (opzionale) acqua calda	max. 20 °C max. 65 °C	max. 20 °C max. 65 °C
Pressione idrica statica	1.000 kPa in sovrappressione	1.000 kPa in sovrappressione
Pressione minima di flusso allacciamento idrico: allacciamento acqua fredda/condensatore di vapore acqua calda	100 kPa sovrappressione 40 kPa sovrappressione	100 kPa sovrappressione 40 kPa sovrappressione
Pressione di flusso consigliata per allacciamento idrico: acqua fredda/calda condensatore di vapore (opzionale - allacciamento tramite KW)	≥ 200 kPa sovrappressione ≥ 200 kPa sovrappressione	≥ 200 kPa sovrappressione ≥ 200 kPa sovrappressione
Tubo di afflusso	ca. 1,7 m	ca. 1,7 m
Tubo di scarico	ca. 1,5 m	ca. 1,5 m
Prevalenza	min. 0,3 m, max. 1,0 m	min. 0,3 m, max. 1,0 m
Lunghezza scarico	max. 4,0 m	max. 4,0 m
Condizioni d'uso: temperatura ambiente umidità relativa dell'aria max. costantemente decrescente fino umidità relativa dell'aria minima	5 °C fino 40 °C 80 % per temperature fino 31 °C 50 % per temperature fino 40 °C 10 %	5 °C fino 40 °C 80 % per temperature fino 31 °C 50 % per temperature fino 40 °C 10 %
Condizioni di stoccaggio e trasporto: temperatura ambiente umidità relativa dell'aria pressione dell'aria	-20 °C fino 60 °C 10 % fino 85 % 500 hPa fino 1060 hPa	-20 °C fino 60 °C 10 % fino 85 % 500 hPa fino 1060 hPa
Altezza sopra il livello del mare (secondo IEC/EN 60335)	fino a 2.000 m*	fino a 2.000 m*
Protezione (secondo IEC 60529)	IP21	IP21
Valori rumorosità Potenza sonora L _{WA} Pressione acustica L _{pA}	Apparecchio da sottopiano con listello in legno davanti allo zoccolo nel programma Breve 59°dB (A)47°dB (A)	Apparecchio da sottopiano con listello in legno davanti allo zoccolo nel programma Breve 57°dB (A)45°dB (A)
Standard WLAN	802.11 b/g/n	
Banda di frequenza WLAN	2.400-2.483,5 MHz	
Potenza max. di trasmissione WLAN	< 100 mW	
Marchi di controllo	VDE, EMC dispositivo anti-interferenze radio-TV	
Contrassegno C€	Direttiva macchine 2006/42/CE	
Indirizzo del produttore	Miele & Cie. KG, Carl-Miele-Straße 29, 33332 Gütersloh, Germania	

* In un luogo di posizionamento situato sopra i 2.000 m di altezza il punto di ebollizione della liscivia è più basso. Per questo eventualmente occorre adattare i parametri del programma.

Użytkowanie zgodne z przeznaczeniem	114
Pełna dokumentacja	114
Opis urządzenia	115
Przegląd urządzenia	115
Panel sterowania	116
Wskazówki bezpieczeństwa i ostrzeżenia	117
Znaki ostrzegawcze i symbole zamieszczone na zmywarce	120
Utylizacja zmywarki	120
Uruchomienie	121
Ustawianie i podłączanie	121
Odptyw	121
Włączanie	121
Wybór języka	121
Konfiguracja WiFi	121
Ustawianie daty	121
Ustawianie godziny	122
Wybór jednostki temperatury	122
Ustawianie twardości wody	122
Wybór przyłączy wody	123
Zakończenie pierwszego uruchomienia	123
Otwieranie i zamykanie drzwiczek	124
Zamek drzwiczek	124
Zamek drzwiczek Komfort	124
Zamknięcie wyrywane	124
Uzupełnianie soli regeneracyjnej	125
Detergent i nablyszczacz	126
Systemy dozujące	126
Detergent	126
Napełnianie dozownika w drzwiczkach	126
Wskazówki dotyczące programu Superkrótki	127
Wymiana kanistra	128
Nablyszczacz	128
Napełnianie dozownika w drzwiczkach	128
Wskazania braku środków	129
Obsługa	130
Włączanie	130
Wybieranie programu	130
Uruchamianie programu	131
Uruchamianie programu poprzez timer	131
Wskazanie przebiegu programu	132
Zakończenie programu	132
Wyłączanie	132
Przegląd programów	133
Dane techniczne	134

pl - Użytkowanie zgodne z przeznaczeniem

- ▶ Ta profesjonalna zmywarka do naczyń Miele jest, ze względu na krótkie czasy trwania programów i dużą wydajność mycia, przeznaczona do użytku profesjonalnego w takich miejscach jak np.:
 - w domach spokojnej starości i w domach opieki
 - w szpitalach (tylko zmywarki z programem Vario TD)
 - w restauracjach i barach
 - w hotelach i pensjonatach
 - w podobnych otoczeniach roboczych.
- ▶ W dalszej części tej instrukcji użytkowania profesjonalna zmywarka do naczyń jest określana po prostu jako zmywarka. Szkło, sztucze i naczynia są opisywane w tej instrukcji użytkowania ogólnie jako ładunek, gdy ich charakter nie jest bliżej zdefiniowany.
- ▶ Stosować tę zmywarkę wyłącznie w celu „zmywania naczyń”, czyli do mycia np. szklanek, talerzy i sztućców. Wszelkie inne zastosowania, przebudowy i zmiany są niedozwolone.
- ▶ Zmywarka jest przeznaczona wyłącznie do użytku stacjonarnego w pomieszczeniach.
- ▶ Specjalne wkłady w koszach należy stosować wyłącznie zgodnie z przeznaczeniem.
- ▶ Zmywarka nie może być używana do mycia produktów medycznych.
- ▶ Osoby, które ze względu na upośledzenie psychiczne, sensoryczne lub umysłowe, czy też brak doświadczenia lub wiedzy, nie są w stanie bezpiecznie obsługiwać urządzenia, nie mogą z niego korzystać bez nadzoru lub wskazań osoby odpowiedzialnej.
- ▶ Obsługa zmywarki jest zastrzeżona wyłącznie dla osób przeszkolonych. Personel obsługujący musi być regularnie instruowany i szkolony.
- ▶ Proszę nadzorować dzieci przebywające w pobliżu zmywarki. Nigdy nie pozwalać dzieciom na zabawy urządzeniem. Zachodzi m.in. niebezpieczeństwo, że dzieci zamkną się w zmywarce!
- ▶ Dzieciom nie wolno korzystać ze zmywarki.

Pełna dokumentacja

Ta skrócona instrukcja obsługi zawiera skrócone informacje i nie zastępuje instrukcji użytkowania. Pełną instrukcję użytkowania oraz pozostałe dokumenty dla tego urządzenia można znaleźć na stronie internetowej Miele:

<http://www.miele.pl/professional/>

Dokumentacja jest dostępna w materiałach do pobrania na stronie produktowej wybranego urządzenia.

Przeгляд urządzenia

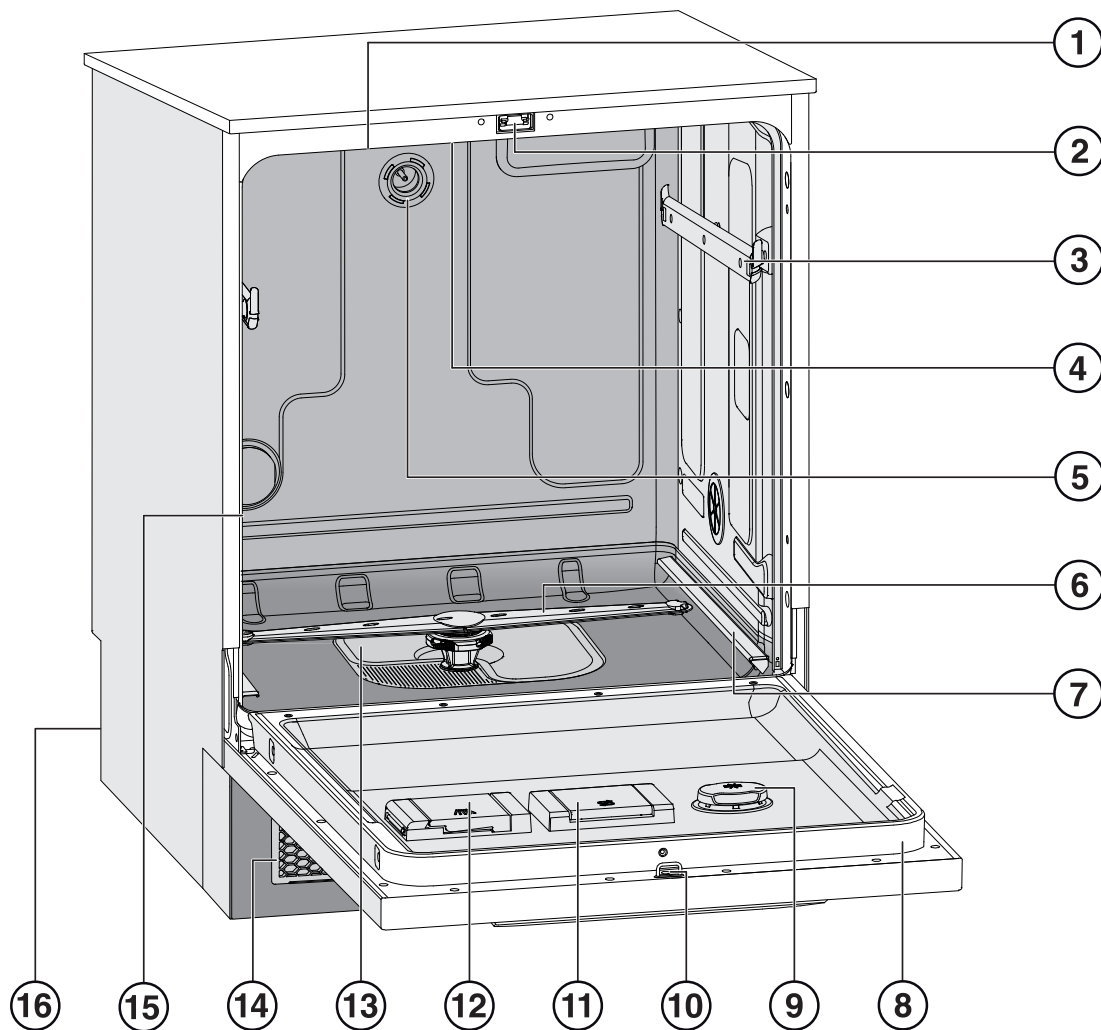

① Wlot powietrza dla świeżego powietrza
(w zależności od modelu)

② Zamek drzwiczek

③ Szyny prowadzące kosza górnego

④ Górne ramię spryskujące urządzenia

⑤ Przyłącze wodne kosza górnego

⑥ Dolne ramię spryskujące urządzenia

⑦ Szyny prowadzące kosza dolnego

⑧ Tabliczka znamionowa

⑨ Zbiornik nabłyszczacza

⑩ Skobel zamka drzwiczek

⑪ Zbiornik soli regeneracyjnej

⑫ Zasobnik na detergent w proszku

⑬ Zespół sit

⑭ Kratka wylotowa i wlotowa powietrza z filtrem dla świeżego powietrza (w zależności od modelu)

⑮ Wylot dla powietrza z komory (w zależności od modelu)

⑯ Strona tylna:

– przyłącza wody i prądu

– lanca(e) ssąca(e) dla zewnętrznych zbiorników dozujących (w zależności od modelu)

– przyłącza dla zewnętrznych modułów dozujących (moduły DOS)

Panel sterowania

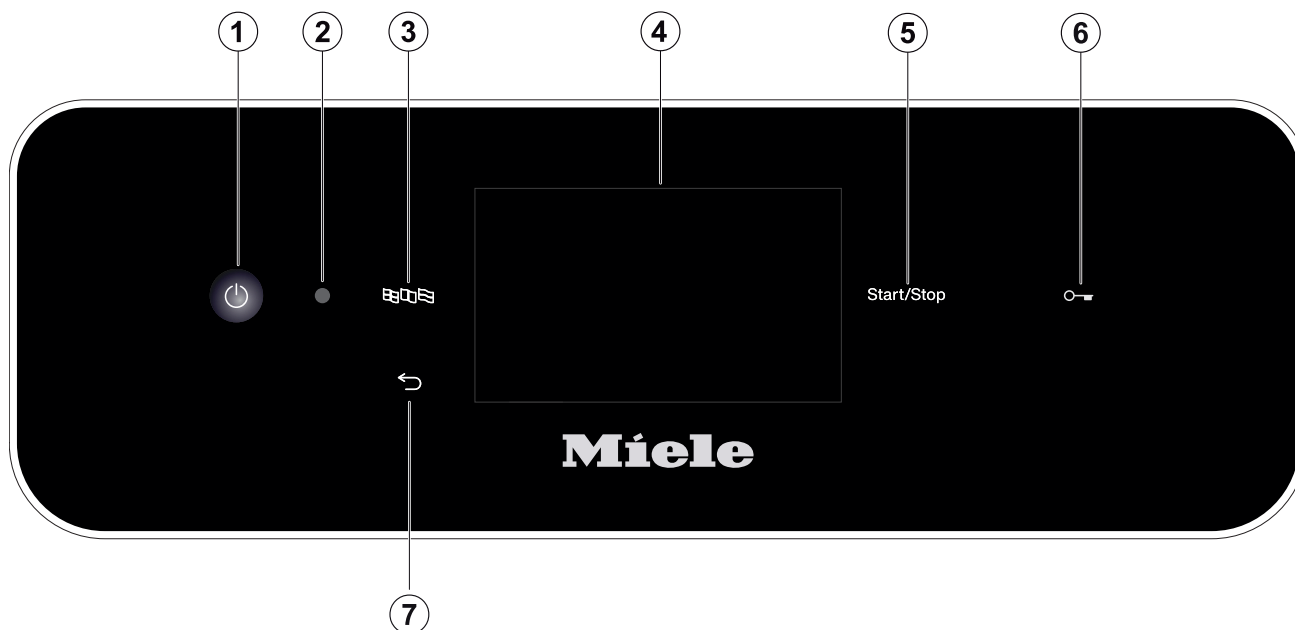

- ① Przycisk ⏻ (wł./wył.)
Włączanie i wyłączanie zmywarki
- ② Złącze serwisowe
Punkt kontrolny i dostępowy dla serwisu Miele
- ③ Przycisk 🗨️ (wybór języka)
Wybieranie języka wyświetlacza
- ④ Wyświetlacz dotykowy
Wskazania i wybieranie elementów obsługi
- ⑤ Przycisk *Start/Stop*
Uruchamianie ew. przerywanie programu.
- ⑥ (W zależności od modelu)
Przycisk 🔑 (odblokowywanie drzwiczek)
Otwieranie drzwiczek
- ⑦ Przycisk ↩️ (anulowanie lub powrót)
Anulowanie procesu w interfejsie użytkownika; bez przerywania programu!

Prawidłowe ustawienie

- ▶ Zmywarka nie może być ustawiana w obszarach zagrożonych eksplozją lub mrozem.
- ▶ Aby zagwarantować stabilność, zmywarki do zabudowy podblatowej mogą być ustawiane wyłącznie pod ciągłym blatem roboczym, który jest skręcony z sąsiadującymi szafkami.
- ▶ W otoczeniu zmywarki powinny się znajdować wyłącznie meble o przeznaczeniu przemysłowym, żeby uniknąć ryzyka wyrządzenia uszkodzeń przez wodę kondensacyjną. Wrażliwe meble mogą zostać zabezpieczone przez zastosowanie opcjonalnego zestawu do ochrony przed parą wodną. Folia ochronna musi zostać naklejona pod blatem roboczym w obszarze otwierania drzwiczek zmywarki.

Bezpieczeństwo techniczne

- ▶ Rozruch, konserwacja i naprawy urządzenia mogą być dokonywane wyłącznie przez serwis firmy Miele lub odpowiednio wykwalifikowany personel. Nieprawidłowo przeprowadzone prace instalacyjne i konserwacyjne lub naprawy mogą się stać przyczyną poważnych zagrożeń dla użytkownika.
- ▶ Obsługa zmywarki jest zastrzeżona wyłącznie dla osób przeszkolonych. Personel obsługujący musi być regularnie instruowany i szkolony.
- ▶ Przed rozpoczęciem użytkowania należy sprawdzić zmywarkę pod kątem widocznych zewnętrznych uszkodzeń. W żadnym wypadku nie uruchamiać uszkodzonego urządzenia. Uszkodzona zmywarka może stanowić zagrożenie dla użytkownika!
- ▶ Uszkodzoną lub nieszczelną zmywarkę należy natychmiast wyłączyć z użytkowania i poinformować serwis Miele, sprzedawcę Miele lub odpowiednio wykwalifikowanego specjalistę.
- ▶ Uszkodzone podzespoły mogą zostać wymienione wyłącznie na oryginalne części zamienne Miele. Tylko w przypadku takich części Miele gwarantuje, że funkcje i wymagania bezpieczeństwa zostaną zachowane w pełnym zakresie.
- ▶ Elektryczne bezpieczeństwo tej zmywarki jest zagwarantowane tylko wtedy, gdy zostanie ona podłączona do przepisowo zainstalowanego systemu przewodów ochronnych. W razie wątpliwości należy zlecić sprawdzenie instalacji domowej przez wykwalifikowanego elektryka.
- ▶ Przestrzegać wskazówek instalacyjnych w instrukcji użytkowania i dołączonym planie instalacyjnym.
- ▶ Proszę się upewnić, że dane przyłączeniowe (napięcie i częstotliwość prądu oraz zabezpieczenie) na tabliczce znamionowej są zgodne z parametrami sieci elektrycznej.
- ▶ Zmywarka nie może zastępować wtyczek żadnych urządzeń elektrycznych, ponieważ głębokość wnęki może być za mała, a nacisk na wtyczkę może spowodować przegrzanie (zagrożenie pożarowe). Przestrzegać wskazówek zawartych w rozdziale „Podłączenie elektryczne“.
- ▶ Podłączenie zmywarki do sieci elektrycznej nie może się odbywać za pośrednictwem gniazd wielokrotnych ani przedłużaczy, ponieważ nie można wówczas zagwarantować wystarczającego bezpieczeństwa (np. ryzyko przegrzania).

pl - Wskazówki bezpieczeństwa i ostrzeżenia

- ▶ W żadnym wypadku nie otwierać samodzielnie obudowy zmywarki. Ewentualne dotknięcie elementów przewodzących prąd elektryczny, jak również zmiana budowy elektrycznej i mechanicznej naraża użytkownika na niebezpieczeństwo i może prowadzić do usterek w działaniu urządzenia.
- ▶ W przypadku uszkodzenia przewodu zasilającego nie wolno uruchamiać urządzenia. Uszkodzony przewód zasilający musi zostać wymieniony na specjalny przewód zasilający. Ze względów bezpieczeństwa wymiana może zostać dokonana wyłącznie przez serwis Miele, autoryzowanego przedstawiciela firmy Miele lub odpowiednio wykwalifikowanego specjalistę.
- ▶ Podczas prac konserwacyjnych odłączyć urządzenie od sieci elektrycznej.
- ▶ Plastikowa obudowa przyłącza wodnego zawiera dwa zawory elektryczne. Nie zanurzać obudowy w cieczach.
- ▶ W wężu dopływowym znajdują się przewody przewodzące prąd elektryczny. Dlatego węża nie wolno skracać.

Prawidłowe użytkowanie

- ▶ Zmywarka jest przeznaczona wyłącznie do pracy z użyciem wody i detergentów przeznaczonych do zmywarek i nie może być używana z rozpuszczalnikami organicznymi lub cieczami łatwopalnymi. Między innymi występuje ryzyko eksplozji i niebezpieczeństwo wyrządzenia szkód rzeczowych przez zniszczenie elementów z gumy i tworzyw sztucznych i spowodowane tym rozlanie cieczy.
- ▶ Stosować wyłącznie środki myjące przeznaczone do zmywarek do naczyń. W przypadku zastosowania innych środków myjących zachodzi niebezpieczeństwo uszkodzenia ładunku i zmywarki.
- ▶ Nie stawać ani nie siadać na otwartych drzwiczkach urządzenia. Zmywarka mogłaby się przewrócić lub ulec uszkodzeniu.
- ▶ Po zakończeniu prac przy instalacji wodociągowej należy odpowietrzyć przewód doprowadzający wodę do zmywarki, w przeciwnym razie podzespoły zmywarki mogą ulec uszkodzeniu.
- ▶ Proszę wziąć pod uwagę wysokie temperatury występujące podczas pracy zmywarki. Przy otwieraniu drzwiczek zachodzi ryzyko odniesienia oparzeń! Ładunek, kosze i wkłady muszą najpierw ostygnąć. Ew. gorące resztki wody z ładunku należy wylać do komory zmywania.
- ▶ Woda w komorze zmywania nie nadaje się do picia!
- ▶ Wcześniejsze postępowanie z ładunkiem (np. z zastosowaniem detergentu do mycia ręcznego i innych środków myjących), ale również określone zabrudzenia i niektóre środki myjące, mogą powodować wytwarzanie piany. Piana może mieć negatywny wpływ na rezultaty procesu mycia.
- ▶ Piana występująca z komory zmywania może doprowadzić do uszkodzenia zmywarki. W przypadku wystąpienia piany natychmiast przerwać program i odłączyć zmywarkę od sieci elektrycznej!

- ▶ W zależności od wykonania podłogi i obuwia, płyny na podłodze mogą stwarzać zagrożenie poślizgnięciem. W miarę możliwości należy utrzymywać podłogę w stanie suchym i od razu usuwać płyny za pomocą odpowiednich środków. Przy usuwaniu substancji niebezpiecznych i gorących płynów należy zastosować odpowiednie środki ochrony.
- ▶ Przy stosowaniu środków myjących i produktów specjalnych bezwzględnie przestrzegać wskazówek producenta środków. W celu uniknięcia uszkodzeń materiałowych i ew. wystąpienia gwałtownej reakcji chemicznej (np. wybuchu mieszanki piorunującej), środki myjące należy stosować tylko w przypadkach przewidzianych przez producenta.
- ▶ Aby uniknąć szkód materiałowych i korozji, do komory mycia ani na okładzinę zewnętrzną nie mogą się dostać żadne kwasy, roztwory zawierające chlor ani korodujące materiały zawierające żelazo.
- ▶ Nie zmywać w zmywarce żadnego ładunku z popiołem, piaskiem, woskiem, środkami smarnymi lub farbami. Te substancje mogą uszkodzić zmywarkę.
- ▶ Podczas czyszczenia nie wolno spryskiwać zmywarki ani jej bezpośredniego otoczenia, np. za pomocą węża z wodą lub myjki wysokociśnieniowej.
- ▶ Zwrócić uwagę na to, żeby poszycie zewnętrzne ze stali szlachetnej nie wchodziło w kontakt z roztworami/parami kwaśnymi, aby uniknąć szkód korozyjnych.
- ▶ Przy ustawieniu na stojąco ostrych, spiczastych sztuców uważać na ryzyko odniesienia zranień. Posortować sztuce w taki sposób, żeby wykluczyć możliwość zranienia się o nie.
- ▶ W przypadku zmywarek z aktywnym suszeniem nie wolno zastawiać ani uszczelniać kratki wentylacyjnej.

Wyposażenie

- ▶ Dozwolone jest podłączanie wyłącznie urządzeń dodatkowych Miele dla odpowiednich zastosowań. Oznaczenie artykułu wyposażenia można uzyskać w firmie Miele.
- ▶ Można stosować wyłącznie kosze i wkłady Miele. W przypadku modyfikacji wyposażenia Miele lub zastosowania innych koszy i wkładów Miele nie może zagwarantować, że zostaną osiągnięte wystarczające rezultaty zmywania. Wywołane w ten sposób szkody są wyłączone z gwarancji.

pl - Wskazówki bezpieczeństwa i ostrzeżenia

Znaki ostrzegawcze i symbole zamieszczone na zmywarce

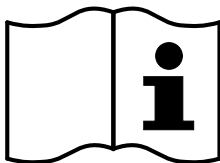

Uwaga:
Przestrzegać instrukcji użytkowania!

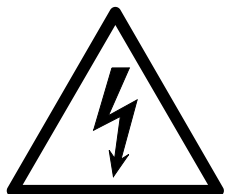

Uwaga:
Niebezpieczeństwo porażenia prądem!



Ostrzeżenie przed gorącymi powierzchniami:
Przy otwieraniu drzwiczek w komorze zmywania może być bardzo gorąco!



Niebezpieczeństwo przecięcia:
Przy transporcie i ustawianiu urządzenia należy nosić rękawice odporne na przecięcie!

Utylizacja zmywarki

- ▶ Ze względów bezpieczeństwa i ochrony środowiska wszelkie chemikalia procesowe należy utylizować przestrzegając obowiązujących przepisów bezpieczeństwa (stosować okulary i rękawice ochronne!).
- ▶ Usunąć ew. uszkodzić również zamek drzwiczek, żeby dzieci nie mogły się zamknąć w środku. Następnie przekazać zmywarkę do przepisowej utylizacji (patrz „Ochrona środowiska naturalnego“).

Ustawianie i podłączanie

Przed pierwszym uruchomieniem zmywarka musi zostać stabilnie ustawiona, dopływy i odpływy wody oraz zasilanie muszą być podłączone. W tym celu przestrzegać wskazówek zamieszczonych w rozdziałach „Ustawianie“, „Przyłącze wody“ i „Podłączenie elektryczne“ oraz w załączonym planie instalacyjnym.

Odptyw

Przy pierwszym uruchomieniu chodzi o ciągły przebieg, który nie może zostać przerwany.

Włączanie

- Nacisnąć przycisk .

Wybór języka

Pierwsze uruchomienie rozpoczyna się od wybrania języka wyświetlacza.

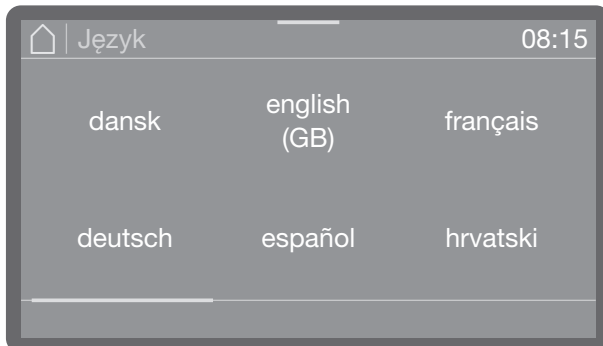

- Przewinąć na żądany język i wybrać go przez naciśnięcie.

Konfiguracja WiFi

W następnym kroku można połączyć zmywarkę z siecią WiFi.

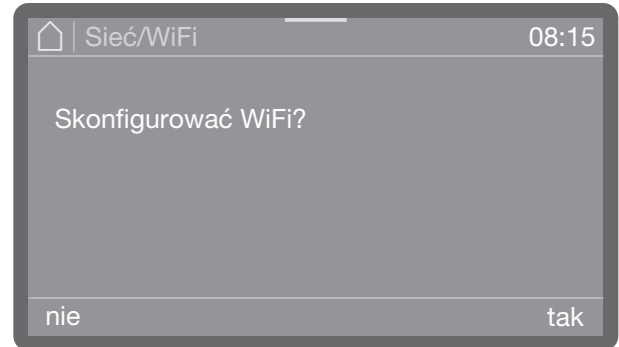

- Wybrać Nie, gdy zmywarka ma zostać zintegrowana z siecią WiFi dopiero później lub wcale.
- Gdy zostanie wybrane Tak, w następnych krokach zostaną Państwo przeprowadzeni przez proces konfiguracji. Proszę przestrzegać przy tym wskazówek zawartych w rozdziale „Ustawienia zaawansowane, Połączenia sieciowe/WiFi“.

Ustawianie daty



- Ustawić datę. Kolejność roku, miesiąca i dnia jest niezależna od ustawionego formatu daty.
- Zapamiętać ustawienie za pomocą OK.

pl - Uruchomienie

Ustawianie godziny

Ustawianie godziny odbywa się w ustawionym formacie czasu.



- Ustawić godzinę potwierdzić wprowadzone dane za pomocą OK.

Wybór jednostki temperatury

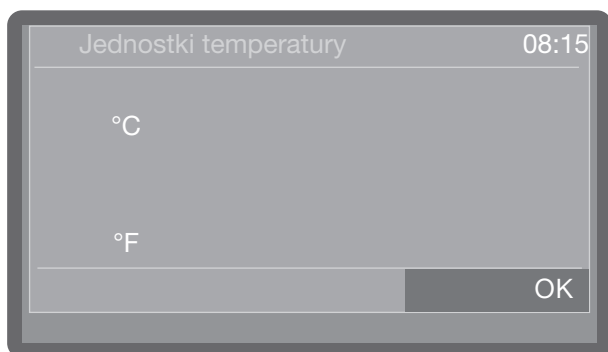

- °C
Wskazania temperatury w stopniach Celsjusza.
- °F
Wskazania temperatury w stopniach Fahrenheita.
- Wybrać żądaną opcję przez naciśnięcie.

Ustawianie twardości wody

Lokalny zakład wodociągowy udzieli informacji o twardości wody wodociągowej.

Przy wahającej się twardości wody należy zawsze ustawić najwyższą wartość. Jeśli twardość wody waha się np. pomiędzy 1,4 i 3,1 mmol/l (8 i 17 °dH), twardość wody należy ustawić na 3,1 mmol/l (17 °dH).

Wartości dotyczące ustawień twardości wody znajdują się w tabeli w rozdziale „Uzupełnianie soli regeneracyjnej”.

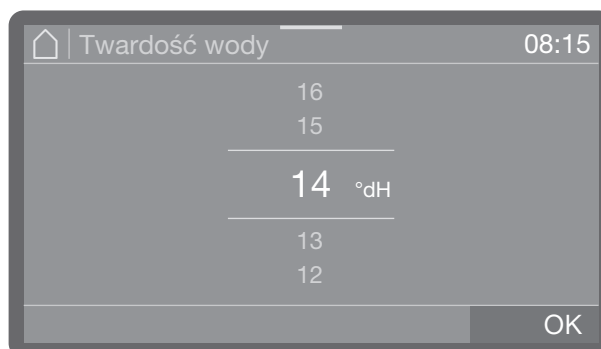

- Ustawić twardość wody.
- Zapamiętać ustawienie za pomocą OK.

W razie ewentualnej późniejszej interwencji serwisowej znajomość twardości wody ułatwi pracę techników. Dlatego proszę udokumentować twardość wody w rozdziale „Uzupełnianie soli regeneracyjnej”.

Wybór przyłączy wody

Ustawienie dostępne tylko w zmywarkach z więcej niż jednym przyłączem wody (w zależności od modelu).

Fabrycznie wszystkie istniejące przyłącza wody są uaktywnione w sterowaniu. Nieużywane przyłącza wody mogą zostać zdezaktywowane później, np. gdy nie ma żadnych możliwości podłączenia.

Po zakończeniu pierwszego uruchomienia przyłącza wody mogą zostać ponownie skonfigurowane przez serwis Miele.

- Wybrać jedno z istniejących przyłączy wody, np.:

- Woda ciepła

Przyłącze dla wody ciepłej

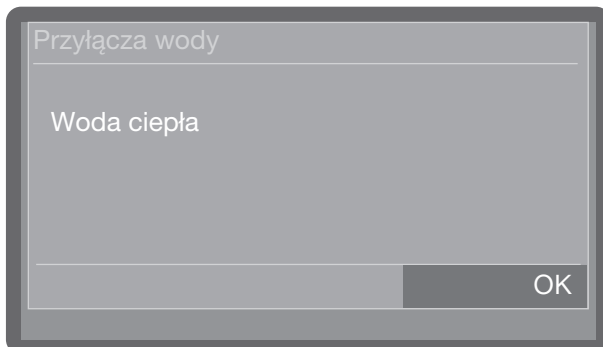

Ramka wskazuje uaktywnione przyłącze wody. Po naciśnięciu ramka gaśnie i przyłącze wody jest zdezaktywowane na stałe.

- Wybrać OK, żeby potwierdzić wybór.

Zakończenie pierwszego uruchomienia

Wraz z pojawieniem się poniższego komunikatu pierwsze uruchomienie jest zakończone z sukcesem.

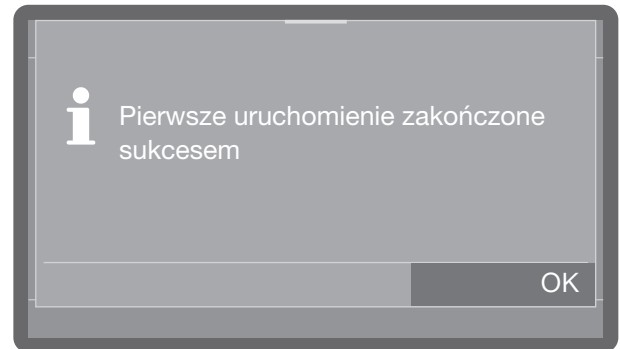

- Potwierdzić komunikat za pomocą OK. Zmywarka jest teraz gotowa do pracy.

pl - Otwieranie i zamykanie drzwiczek



Zamek drzwiczek

W zależności od modelu zmywarki dysponują zamkiem drzwiczek Komfort z elektroniczną blokadą lub zamknięciem wrywanym. Zmywarki z zamkiem drzwiczek Komfort mają przycisk drzwiczek  na pulpicie sterowania. W przypadku urządzeń z zamknięciem wrywanym ten przycisk nie występuje.

Zamek drzwiczek Komfort

Otwieranie drzwiczek

Drzwiczki blokowane elektronicznie mogą zostać otwarte pod następującymi warunkami:

- urządzenie jest podłączone elektrycznie i włączone (świeci się dioda LED w polu przycisku ) ,
 - świeci się dioda LED w polu przycisku .
- W celu otwarcia drzwiczek nacisnąć przycisk .

Przy temperaturze w komorze mycia wyższej niż 67 °C na wyświetlaczu pojawia się wskazówka Gorąca komora mycia: Ryzyko zranień, zachować ostrożność przy otwieraniu drzwiczek.

Po ponownym naciśnięciu przycisku  drzwiczki zostaną otwarte.

Zamek drzwi Komfort uchyla nieco drzwiczki. LED w polu przycisku gaśnie, gdy tylko drzwiczki są odblokowane.

Pulpit sterowania automatu myjącego służy równocześnie jako uchwyt drzwiczek.



- Chwycić za listwę pod pulpitem sterowania i wychylić drzwiczki do dołu.

Zamykanie drzwiczek

- Zwrócić uwagę na to, żeby w obszarze zamykania drzwiczek nie było żadnych przedmiotów ani ładunku.

 Niebezpieczeństwo zranień przez przygnięcie.
Nie sięgać w obszar zamykania drzwiczek. Istnieje ryzyko przygnięcia.

- Przechylić drzwiczki do góry i docisnąć je aż do oporu.

W efekcie drzwiczki zostaną dociągnięte w pozycję końcową, pod warunkiem, że uaktywniona jest funkcja AutoClose (patrz rozdział „AutoClose“).

Zamknięcie wrywane

W zmywarkach z zamknięciem wrywanym drzwiczki mogą zostać otwarte w każdej chwili, także podczas trwania programu. W tym ostatnim przypadku zalecana jest szczególna ostrożność.

Otwieranie drzwiczek

 Ryzyko oparzeń i podrażnień termicznych lub chemicznych!

Jeśli drzwiczki zostaną otwarte podczas przebiegu programu, może się wylać gorąca woda i chemia procesowa. Poza tym bieżący program zostanie wstrzymany, a w pewnych okolicznościach nawet przerwany.

Otwierać drzwiczki tylko wtedy, gdy nie odbywa się żaden program.

Pulpit sterowania zmywarki służy równocześnie jako uchwyt drzwiczek.



- Chwycić za listwę pod pulpitem sterowania i wychylić drzwiczki do dołu.

Zamykanie drzwiczek

- Zwrócić uwagę na to, żeby w obszarze zamykania drzwiczek nie było żadnych przedmiotów ani ładunku.

 Niebezpieczeństwo zranień przez przygnięcie.
Nie sięgać w obszar zamykania drzwiczek. Istnieje ryzyko przygnięcia.

- Przechylić drzwiczki do góry i docisnąć je aż do oporu.

Uzupelnianie soli regeneracyjnej

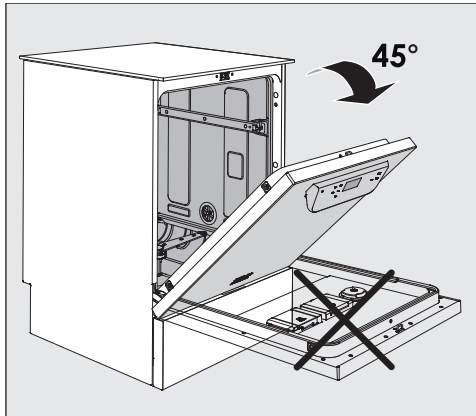

- Przy uzupelnianiu soli otwierac drzwiczki **tylko do polowy**, zeby sol dostala sie w pelni do zbiornika.

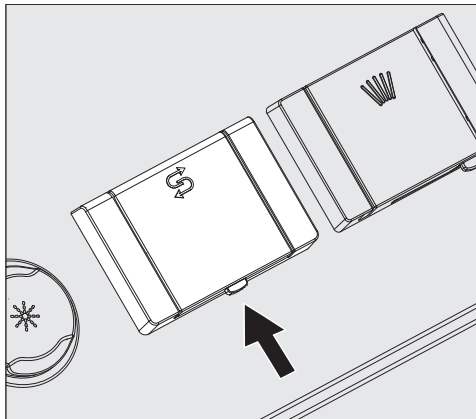

- Nacisnac przycisk otwierania na pokrywce zbiornika soli w kierunku strzalki. Klapka odskakuje.
- Rozlozyc lejek do napełniania.

Nie wlewać **żadnej** wody do zbiornika soli!

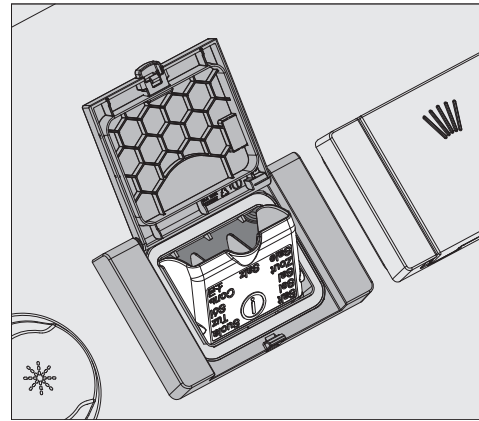

- Napełnic maksymalnie tyle soli do zbiornika, zeby lejek do napełniania mógł się bez problemu z powrotem zlozyc. Przy pierwszym napełnianiu zbiornik mieści, w zalezności od stopnia uziarnienia, ok. 2 kg soli. Przy uzupelnianiu ilosc soli jest mniejsza, poniewaz w zbiorniku znajduja się jeszcze resztki soli.

Przy napełnianiu soli ze zbiornika moze wyplywac woda.

- Wyczyścic obszar napełniania i uszczelke z resztek soli, a nastepnie zamknac klapke zbiornika.
- Natychmiast po uzupelnieniu soli uruchomic program Na zimno bez ladunku, zeby zapobiec korozji w komorze zmywania. Ewentualnie przelany roztwor soli zostanie wówczas rozcieńczony i ostatecznie splukany.

Systemy dozujące

W zależności od modelu zmywarka jest wyposażona w kilka wewnętrznych systemów dozujących chemikalia procesowe:

- Detergent

Detergent może być dozowany w formie proszku, jako tabletki lub formie płynnej. Detergent w proszku i tabletki dozuje się poprzez dozownik w drzwiczkach oznaczony symbolem . Dozowanie detergentu w płynie odbywa się, w zależności od modelu, albo przez wewnętrzny system dozujący, albo poprzez zewnętrzny moduł dozujący (moduł DOS).

- Nabłyszczacz

Nabłyszczacz, w zależności od modelu, może być dozowany poprzez dozownik w drzwiczkach oznaczony symbolem , albo przez zewnętrzny moduł dozujący (moduł DOS).

Zewnętrzny moduł dozujący (moduł DOS) w każdej chwili może zostać domontowany przez serwis Miele, pod warunkiem, że do dyspozycji są odpowiednie przyłącza dla modułu DOS.

Detergent

Stosować wyłącznie detergenty przeznaczone do profesjonalnych zmywarek do naczyń.

Odpowiednie produkty znajdują się w asortymencie produktowym Miele Professional.

Detergent może być dozowany w formie proszku, jako tabletki lub formie płynnej.

Detergent w proszku i tabletki dozuje się poprzez dozownik w drzwiczkach oznaczony symbolem .

Stosować wyłącznie takie tabletki z detergentem, które wystarczająco szybko się rozpuszczają. Odpowiednie tabletki znajdują się w asortymencie produktowym Miele Professional.

Napełnianie dozownika w drzwiczkach

 Zagrożenie zdrowia przez wytwarzanie pyłu.

Przy dozowaniu detergentów w proszku i tabletek może się wzbijać pył. Jeśli pył dostanie się do ust, gardła lub oczu, może doprowadzić do podrażnień i zapaleń. W miarę możliwości należy unikać wzbijania pyłu przy dozowaniu detergentów w proszku i tabletek.

Przed każdym programem zmywania (za wyjątkiem programów Superkrótki, Na zimno, Regeneracja i Odpompo – wanie) napełnić zasobnik w drzwiczkach detergentem w proszku lub w tabletkach (przestrzegać wskazówek dotyczących programu Superkrótki).

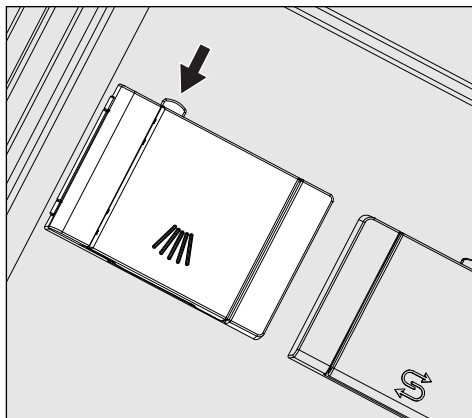

■ Nacisnąć żółty przycisk zamka na zasobniku dozującym z symbolem .

Kłapka zasobnika odskakuje z boku. Po zakończeniu programu kłapka zasobnika jest już otwarta.

Oznaczenia kreskowe w zasobniku na proszek przy poziomym otwarciu drzwiczek odpowiadają wielkości napełnienia w mililitrach (ml). W sumie komora mieści ok. 60 ml detergentu.

Dane w mililitrach odpowiadają w przybliżeniu zaleceniom dozowania zwykle stosowanych detergentów w proszku w gramach (g), przy czym w zależności od gęstości nasypowej (uziarnienia) możliwe są pewne odchylenia.

Przykładowe dozowanie:

W kroku programowym „Mycie“ pobierane jest ok. 8,5 l wody. Przy koncentracji detergentu w wysokości ok. 3 g/l odpowiada to ok. 25 g detergentu. Przestrzegać ew. odmiennych danych producenta!

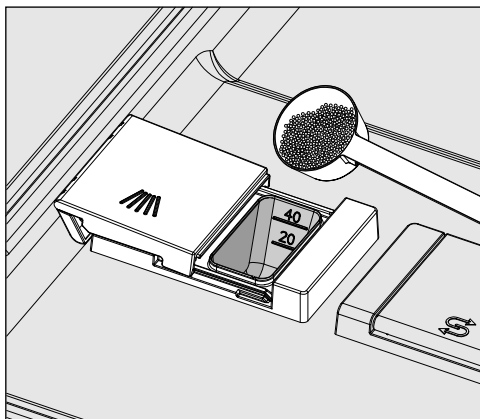

- Napełnić detergentem komorę zasobnika.

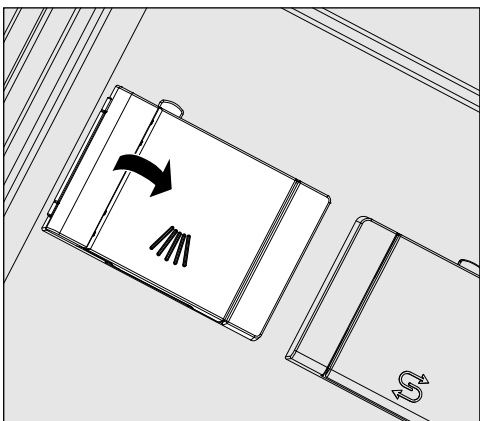

- Następnie zamknąć klapkę zasobnika.

⚠ Po zakończeniu programu skontrolować, czy detergent rozpuścił się całkowicie.

Jeśli tak się nie stało, należy powtórzyć program.

Sprawdzić, czy ew. ładunek nie zasłonił zasobnika dozującego przy wyplukiwaniu detergentu i ułożyć ponownie ładunek.

Wskazówki dotyczące programu Superkrótki

W programie Superkrótki (w zależności od modelu) woda ze spłukiwania nie jest odpompowywana na końcu programu, żeby osiągnąć krótkie czasy trwania programów przy ciągłym zmywaniu.

Detergent nie może zostać wyplukany z zasobnika podczas krótkiego przebiegu programu.

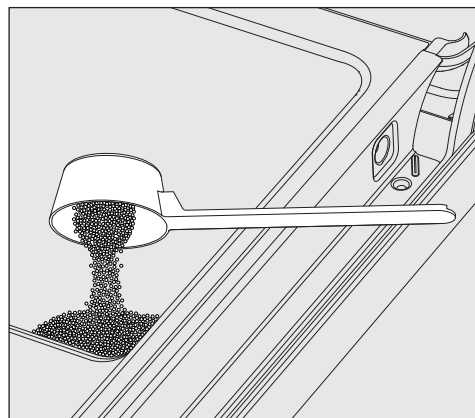

- Dlatego jeśli nie jest dozowany detergent w płynie, detergent w proszku należy podać bezpośrednio na wewnętrzną stronę drzwiczek.

Program mycia musi zostać uruchomiony od razu po dozowaniu detergentu na wewnętrzną stronę drzwiczek, żeby uniknąć korozji ew. przebarwień.

pl - Detergent i nabłyszczacz

Detergent w płynie jest doprowadzany przez lancę dozującą z zewnętrznego zbiornika.

Dozowanie detergentu w płynie odbywa się, w zależności od modelu, albo przez wewnętrzną pompę dozującą, albo poprzez zewnętrzny moduł DOS. Moduły DOS są podłączane przez serwis Miele i mogą zostać domontowane w każdej chwili.

Wymiana kanistra

- Postawić zbiornik z detergentem w płynie (przestrzegać oznaczenia kolorystycznego) na otwartych drzwiczkach komory zmywania lub na niewrażliwym i łatwym do czyszczenia podłożu.
- Zdjąć pokrywkę z kanistra i wyjąć lancę ssącą. Położyć lancę ssącą na otwartych drzwiczkach komory zmywania.
- Wymienić pusty zbiornik na napełniony.

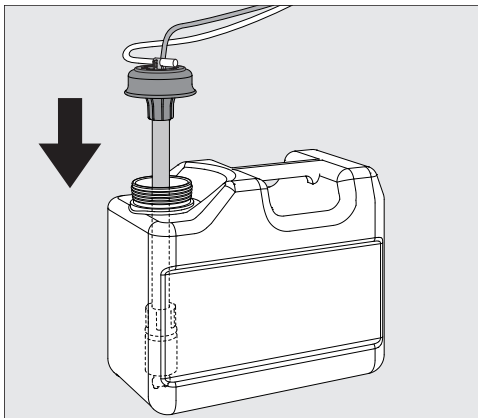

- Włożyć lancę ssącą do otworu zbiornika i docisnąć pokrywkę do dołu aż do zatrzaśnięcia. Przestrzegać przy tym oznaczenia kolorystycznego.
- Dopasować lancę ssącą do wielkości pojemnika, przesuwając ją, aż zostanie osiągnięte dno kanistra.
- Dobrze wytrzeć ewentualnie rozchłapane chemikalia procesowe.

Nabłyszczacz

Nabłyszczacz powoduje, że woda spływa z ładunku w postaci filmu i ładunek szybciej wysycha po ostatnim spłukiwaniu.

W przypadku następujących zdarzeń należy dopasować koncentrację nabłyszczacza:

- Jeśli po przygotowywaniu na ładunku pozostają plamy z wody, koncentracja dozowania jest ustawiona zbyt nisko.
- Jeśli po przygotowywaniu na ładunku pozostają smugi lub zacieki, koncentracja dozowania jest ustawiona zbyt wysoko.

Nabłyszczacz jest dozowany w kroku programowym *Spłukiwanie*. W tym celu zbiornik musi być napełniony.

Napełnianie dozownika w drzwiczkach

⚠ W żadnym wypadku nie napełniać detergentem.

Prowadzi to zawsze do zniszczenia zbiornika nabłyszczacza!

Zbiornik nabłyszczacza napełniać wyłącznie nabłyszczaczem dla zmywarek profesjonalnych.

- Otworzyć całkowicie drzwiczki.

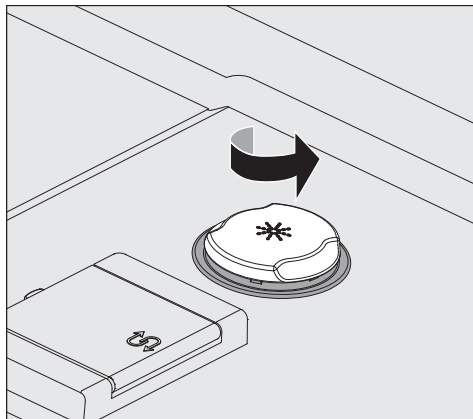

- Odkręcić żółtą pokrywkę z symbolem * w kierunku strzałki.

Zbiornik mieści ok. 300 ml.

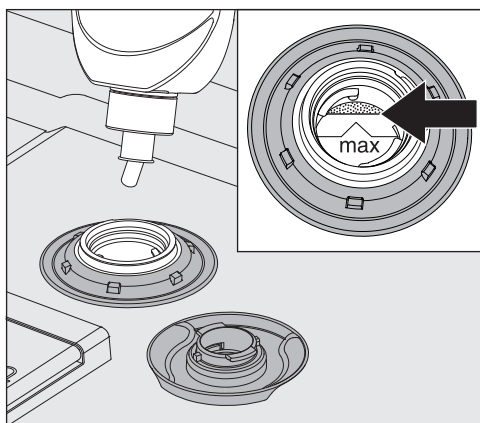

- Napełniać nabłyszczacz dotąd, aż stanie się on widoczny w lejku do napełniania na krawędzi oznaczonej za pomocą „max.”.

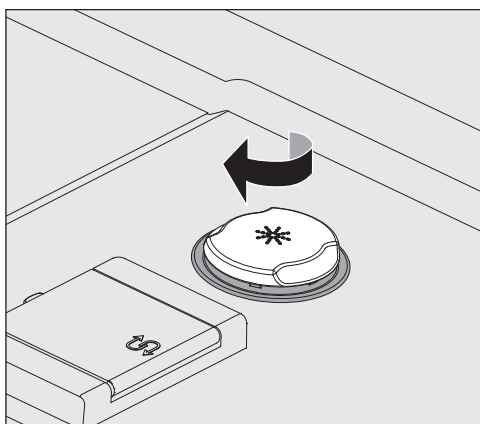

- Zamknąć zbiornik.
- Starannie wytrzeć ewentualne rozpryski nabłyszczacza, żeby uniknąć intensywne-
go wytwarzania piany w następnym pro-
gramie.
Alternatywnie można również uruchomić
program Na zimno, żeby spłukać rozchla-
pany nabłyszczacz.

Wskazania braku środków

Przy niskim stanie napełnienia zbiornika dla nabłyszczacza zostaną Państwo poproszeni o napełnienie zbiornika dozującego, np.:

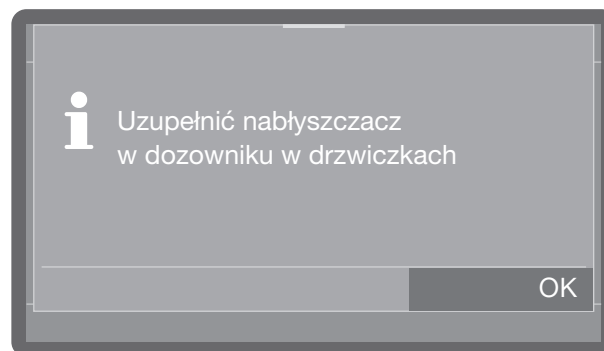

- Potwierdzić wskazówkę za pomocą *OK* i uzupełnić nabłyszczacz zgodnie z opi-
sem.
- Napełnić ścieżkę dozowania (patrz roz-
dział „Funkcje urządzenia”).



Włączanie

- Odkręcić zawór z wodą, jeśli jest zamknięty.

Zmywarka musi być podłączona elektrycznie.

- Naciskać przycisk , aż na wyświetlaczu pojawi się:



Gdy tylko zmywarka jest gotowa do pracy, wskazanie na wyświetlaczu zmienia się i pokazuje wybór programów, np.:

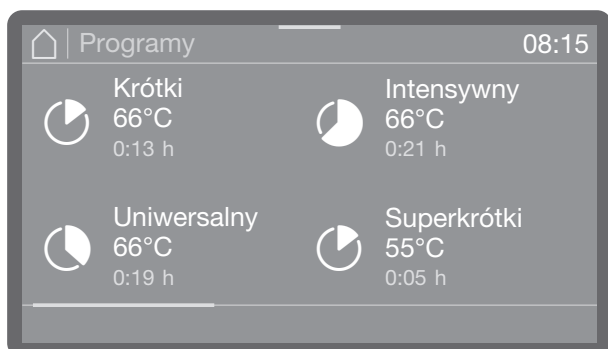

Jeśli uaktywniona jest funkcja Pamięć, pokazywany jest ostatnio uruchamiany program, np.:

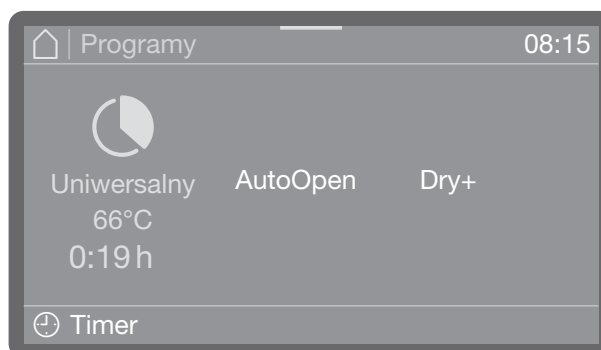

Wybieranie programu

Wybór programu powinien być zawsze uzależniony od rodzaju i stopnia zabrudzenia ładunku.

Gdy tylko program zostanie wybrany, dioda LED przycisku *Start/Stop* zaczyna migać.

Za pomocą przycisku  można powrócić przed startem programu do wyboru programów, żeby np. wybrać inny program. Po starcie programu nie jest to więcej możliwe. W razie potrzeby należy przerwać program (patrz rozdział „Przerywanie programu”)

Uruchamianie programu

- Nacisnąć przycisk *Start/Stop* (świeci się przycisk *Start/Stop*).

Uruchamianie programu poprzez timer

Istnieje możliwość opóźnienia startu programu, żeby np. wykorzystać nocną taryfę elektryczną. Można ustawić czas startu, czyli godzinę, o której program powinien się rozpocząć (Start o) lub czas zakończenia, o którym najpóźniej powinien się zakończyć (Koniec o). Czasy ustawia się na bazie ustawionej godziny, patrz rozdział „Godzina“.

Ustawianie timera

- Wybrać program.

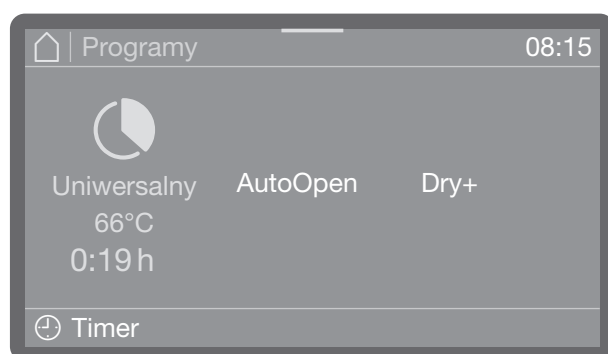

- Nacisnąć  Timer, żeby ustawić timer.



- Następnie wybrać czas startu (Start o) lub czas zakończenia (Koniec o).
- Ustawić godzinę.
- Potwierdzić wprowadzone dane za pomocą OK.



Timer zostaje uaktywniony.

Wybierając *Kasowanie* można skasować wprowadzone dane i dezaktywować timer.

Poprzez *Funkcje dodatkowe* można (w zależności od modelu) dodać lub odwołać w następnym przebiegu programu funkcje takie jak *AutoOpen* lub *Dry+*.

Zmiana timera

- W celu zmiany ustawionej godziny timera należy nacisnąć  Timer i wprowadzić czas startu ew. czas zakończenia.

Kasowanie timera

- Nacisnąć przycisk *Start/Stop*.

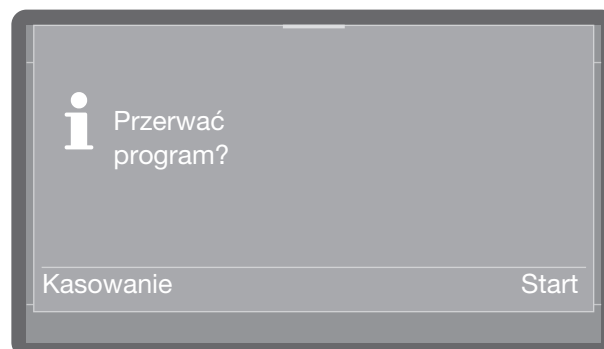

Następnie pojawi się pytanie, czy program ma zostać uruchomiony od razu (*Start*), czy tylko mają zostać skasowane ustawienia timera (*Kasowanie*).

Alternatywnie w widoku programu można ponownie nacisnąć  Timer i skasować timer poprzez kolejne ustawienia.

Wskazanie przebiegu programu

Na wyświetlaczu po starcie programu pokazywana jest nazwa programu, oznaczenie aktualnie trwającego bloku zmywania oraz pozostały czas trwania.

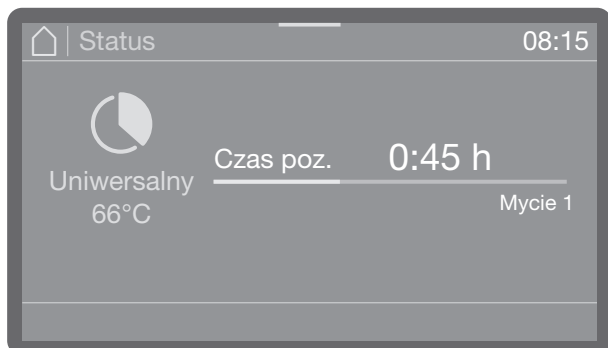

Podczas trwania programu można sprawdzić parametry programowe jak np. temperatura docelowa i aktualna.

- W tym celu należy nacisnąć na kolorowy pasek pośrodku górnej krawędzi ekranu i pociągnąć go do dołu.

Zakończenie programu

Po regularnym zakończeniu programu gaśnie LED przycisku Start/Stop i na wyświetlaczu pojawia się następujące wskazanie.

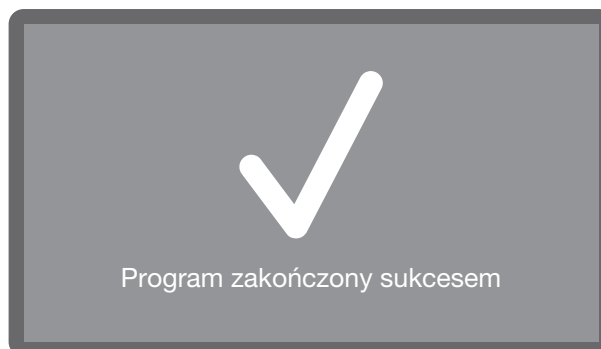

Ponadto w ustawieniu fabrycznym co ok. 3 sekundy rozlega się sygnał dźwiękowy. Sygnał dźwiękowy będzie powtarzany trzykrotnie co 30 sekund. Ustawianie sygnałów dźwiękowych, patrz rozdział „Głośność“.















- Wskazanie potwierdza się przez naciśnięcie.

Gdy występują komunikaty systemowe, zostaną one teraz wyświetlone, np. gdy w trakcie programu został zmierzony niski poziom napełnienia w zbiorniku soli lub w zbiornikach na płynne chemikalia procesowe albo gdy został osiągnięty kolejny termin przeglądu. Każdy komunikat musi zostać oddzielnie potwierdzony za pomocą *OK*.

Wyłączanie

- Naciskać przycisk  dotąd, aż zgaśnie wyświetlacz.

pl - Przegląd programów

Program	Zastosowanie	Detergent (gdy nie jest dozowany w płynie)
		Poniższe dane odnoszą się do produktów myjących Miele. Proszę przestrzegać danych producenta!
 Krótki	„Szybki program“ do mało zabrudzonego ładunku ze świeżymi, mało przywartymi resztkami potraw.	20–25 g lub 1 tabletk
 Uniwersalny	Do normalnie zabrudzonego ładunku.	20–25 g lub 1 tabletk
 Intensywny	Do mocno zabrudzonego ładunku.	20–25 g lub 1 tabletk
 Superkrótki	„Szybki program“ do stale napływającego, mało zabrudzonego ładunku ze świeżymi, mało przywartymi resztkami potraw.	20–25 g na wewnętrzną stronę drzwiczek
 Higiena	Do higienicznego przygotowywania ładunku.	20–25 g lub 1 tabletk
 Higiena Plus (w zależności od modelu)	Do higienicznego przygotowywania ładunku.	20–25 g lub 1 tabletk
 Szkło	Specjalny program do szkła.	20–25 g lub 1 tabletk
 Szkło do piwa (w zależności od modelu)	Specjalny program do szklanek do piwa. (Po zakończeniu programu szklanki nie schną pod wpływem ciepła własnego lecz ew. muszą zostać wysuszone ręcznie).	20–25 g lub 1 tabletk
 Sztućce	Specjalny program do sztućców.	20–25 g lub 1 tabletk
 Plastik	Specjalny program do plastiku, również do lekkiego ładunku.	20–25 g lub 1 tabletk
 EnergySave	Program energooszczędny, który w odniesieniu do kombinowanego zużycia energii i wody, w przypadku normalnie zabrudzonych naczyń, jest najbardziej wydajny.	20–25 g lub 1 tabletk
 Vario TD (tylko PFD 407)	Do szczególnie higienicznego przygotowywania ładunku np. w stacjach kuchennych izolatek i stacji epidemiologicznych w szpitalach.	Preferencyjnie detergent w płynie (łagodnie alkaliczny) poprzez moduł DOS alternatywnie 20–25 g lub 1 tabletk
 Regeneracja	Ręczne wykonywanie regeneracji. W ten sposób można zapobiec „awaryjnej” regeneracji w czasie aktywnej fazy roboczej.	
 Na zimno	Splukiwanie mocno zabrudzonego ładunku w celu wstępnego oczyszczenia lub uniknięcia silniejszego przyschnięcia zabrudzeń. Usunąć resztki soli po napełnieniu zbiornika soli.	
 Odpompow.	Do odpompowywania wody myjącej, gdy np. woda myjąca ma zostać wymieniona w programie „Superkrótki” lub program został przerwany.	

pl - Dane techniczne

Model	PFD 402, PFD 405	PFD 404, PFD 407
Wysokość z pokrywą urządzenia Wysokość bez pokrywy urządzenia	835 mm (regulacja + 60 mm) 820 mm (regulacja + 60 mm)	835 mm (regulacja + 60 mm) 820 mm (regulacja + 60 mm)
Szerokość	598 mm	598 mm
Głębokość Głębokość przy otwartych drzwiczkach	580 mm 1180 mm	598 mm 1200 mm
Ciężar (netto)	ok. 70 kg	ok. 70 kg
Napięcie, moc przyłączeniowa, zabezpieczenie	patrz tabliczka znamionowa	patrz tabliczka znamionowa
Przewód przyłączeniowy	ok. 1,7 m	ok. 1,7 m
Temperatura wody w przyłączy: zimna woda/kondensator pary (opcjonalnie) ciepła woda	maks. 20 °C maks. 65 °C	maks. 20 °C maks. 65 °C
Statyczne ciśnienie wody	1000 kPa	1000 kPa
Minimalne ciśnienie dynamiczne w przyłączy wodnym: zimna woda/kondensator pary (opcjonalnie) ciepła woda	100 kPa 40 kPa	100 kPa 40 kPa
Zalecane ciśnienie dynamiczne w przyłączy wodnym: zimna woda/ciepła woda kondensator pary (opcjonalnie – podłączenie przez zimną wodę)	≥ 200 kPa ≥ 200 kPa	≥ 200 kPa ≥ 200 kPa
Wąż dopływowy	ok. 1,7 m	ok. 1,7 m
Wąż odpływowy	ok. 1,5 m	ok. 1,5 m
Wysokość odpompowywania	min. 0,3 m, maks. 1,0 m	min. 0,3 m, maks. 1,0 m
Odległość odpompowywania	maks. 4,0 m	maks. 4,0 m
Warunki robocze: temperatura otoczenia względna wilgotność powietrza maks. pomniejszona liniowo do względna wilgotność powietrza min.	5 °C do 40 °C 80% dla temperatur do 31 °C 50% dla temperatur do 40 °C 10%	5 °C do 40 °C 80% dla temperatur do 31 °C 50% dla temperatur do 40 °C 10%
Warunki przechowywania i transportu: temperatura otoczenia względna wilgotność powietrza ciśnienie powietrza	-20 °C do 60 °C 10% do 85% 500 hPa do 1060 hPa	-20 °C do 60 °C 10% do 85% 500 hPa do 1060 hPa
Wysokość n.p.m. (wg IEC/EN 60335)	do 2000 m*	do 2000 m*
Klasa ochronna (wg IEC 60529)	IP21	IP21
Wartość emisyjna hałasu Poziom mocy akustycznej LwA Poziom ciśnienia akustycznego LpA	Urządzenie w zabudowie podblatowej z listwą drewnianą przed cokołem urządzenia w programie Krótki 59 dB (A) 47 dB (A)	Urządzenie w zabudowie podblatowej z listwą drewnianą przed cokołem urządzenia w programie Krótki 57 dB (A) 45 dB (A)
Standard WiFi	802.11 b/g/n	
Zakres częstotliwości WiFi	2400-2483,5 MHz	
Maksymalna moc nadawania WiFi	< 100 mW	
Znaki certyfikacyjne	VDE, kompatybilność elektromagnetyczna	
Oznaczenie CE	Dyrektywa maszynowa 2006/42/WE	
Adres producenta	Miele & Cie. KG, Carl-Miele-Straße 29, 33332 Gütersloh, Niemcy	

* w miejscu ustawienia powyżej 2000 m n.p.m. ulega obniżeniu punkt wrzenia kąpieli myjącej. Dlatego ew. muszą zostać dopasowane parametry programowe.

Utilização adequada	136
Documentação completa	136
Descrição do aparelho	137
Vista geral do aparelho.....	137
Painel de comandos.....	138
Medidas de segurança e precauções	139
Sinais de advertência e símbolos colocados na máquina de lavar louça.....	142
Eliminação da máquina de lavar louça	142
Primeiro funcionamento	143
Instalação e ligação.....	143
Esgoto	143
Ligar	143
Selecionar idioma.....	143
Configurar Wi-Fi	143
Regular a data.....	143
Regular a hora do dia.....	144
Selecionar a unidade de temperatura	144
Regular a dureza da água	144
Escolher as ligações à água	145
Primeira colocação em funcionamento concluída	145
Abrir e fechar a porta	146
Fecho da porta	146
Fecho Conforto da porta.....	146
Fecho de abertura fácil	146
Adicionar sal de regeneração	147
Detergente e secante	148
Sistemas de dosagem.....	148
Detergente.....	148
Encher doseador da porta	148
Indicações sobre o programa Super curto	149
Trocar o recipiente de produtos	150
Neutralizante.....	150
Encher doseador da porta	150
Indicação de falta de produto	151
Funcionamento	152
Ligar.....	152
Selecionar o programa	152
Iniciar o programa	153
Iniciar o programa através do timer	153
Indicação da sequência do programa.....	154
Fim do programa	154
Desligar	154
Lista de programas	155
Caraterísticas técnicas	156

pt - Utilização adequada

▶ Graças aos curtos tempos de funcionamento do programa e ao elevado rendimento de limpeza, esta máquina de lavar louça destina-se a uma utilização industrial como, p. ex. em

- lares de idosos e casas de repouso
- hospitais (apenas máquinas de lavar louça com programa Vario TD)
- restaurantes e pubs
- hotéis e pensões e
- ambientes operacionais similares

▶ Mais adiante nestas instruções de utilização, a máquina de lavar louça industrial é designada simplesmente como máquina de lavar louça. Copos, talheres e pratos são comumente referidos nestas instruções de utilização como louça, caso não sejam definidos mais detalhadamente.

▶ Utilize esta máquina de lavar louça apenas para o propósito de «lavar louça» e, por conseguinte, para a limpeza de utensílios. Não é permitido qualquer outro tipo de utilização, conversão ou alteração.

▶ A máquina de lavar louça deve ser utilizada exclusivamente em espaços interiores adequados.

▶ Os complementos especiais nos cestos devem servir apenas para o fim a que se destinam.

▶ A máquina de lavar louça não deve ser utilizada para a limpeza de dispositivos médicos.

▶ As pessoas que, devido às suas limitações nas capacidades físicas, sensoriais ou psíquicas ou ainda por inexperiência ou desconhecimento, não estejam em condições de utilizar a máquina de lavar louça com segurança não a podem utilizar sem serem vigiadas ou orientadas por uma pessoa responsável.

▶ A utilização da máquina de lavar louça só deve ser efetuada por pessoal qualificado. Os utilizadores devem ser informados e receber formação com regularidade.

▶ Vigie as crianças que estejam perto da máquina. Nunca permita que as crianças brinquem com a máquina de lavar louça. Há o risco, entre outros, de as crianças se fecharem na máquina.

▶ As crianças não devem utilizar a máquina de lavar louça.

Documentação completa

Estas instruções de utilização resumidas contêm informações abreviadas e não substituem as instruções de utilização. Pode consultar as instruções de utilização completas e outros documentos atualizados referentes à sua máquina na página da internet da Miele: <https://www.miele.pt/professional/instrucoes-de-utilizacao-177.htm>

Para aceder aos documentos precisa da designação do modelo ou do número de fabrico da sua máquina de lavar louça industrial. Ambos os dados encontram-se na placa de características localizada em cima no batente da porta.

Vista geral do aparelho

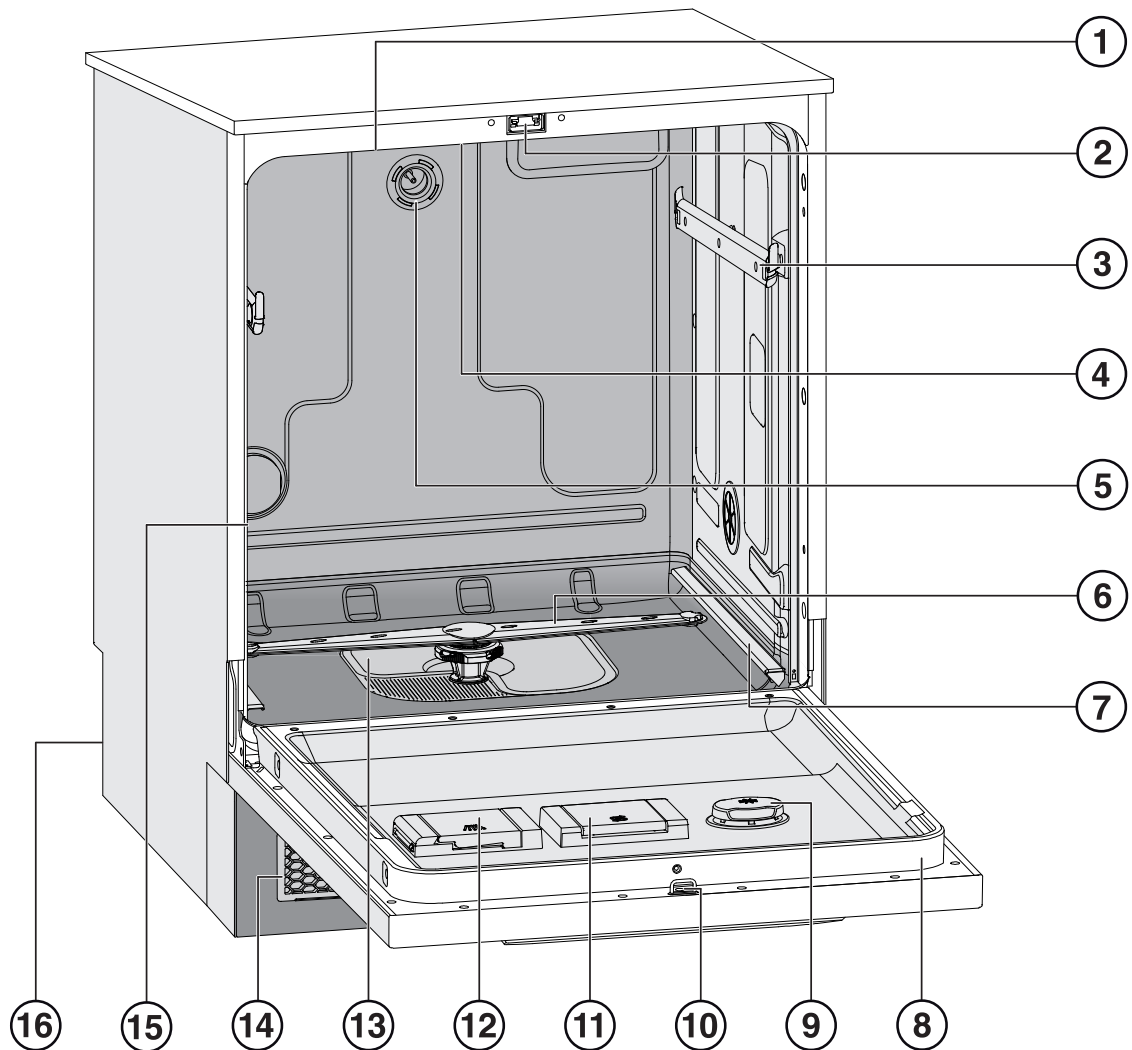

- ① Entrada de ar fresco (consoante o modelo)
- ② Fecho da porta
- ③ Calhas de guia do cesto superior
- ④ Braço de lavagem do aparelho superior
- ⑤ Ligação à água do cesto superior
- ⑥ Braço de lavagem do aparelho inferior
- ⑦ Calhas de guia do cesto inferior
- ⑧ Placa de características
- ⑨ Reservatório para secante
- ⑩ Trinco do fecho da porta
- ⑪ Reservatório para sal de regeneração
- ⑫ Recipiente para produto de limpeza em pó
- ⑬ Conjunto de filtros
- ⑭ Grelha de entrada e saída de ar com filtro para ar fresco (consoante o modelo)
- ⑮ Saída para o ar da cuba (consoante o modelo)
- ⑯ Parte traseira:
 - Ligações à eletricidade e à água
 - Lança(s) de sucção para reservatório externo (consoante o modelo)
 - Ligação para módulo doseador externo (módulo DOS)

pt - Descrição do aparelho

Painel de comandos

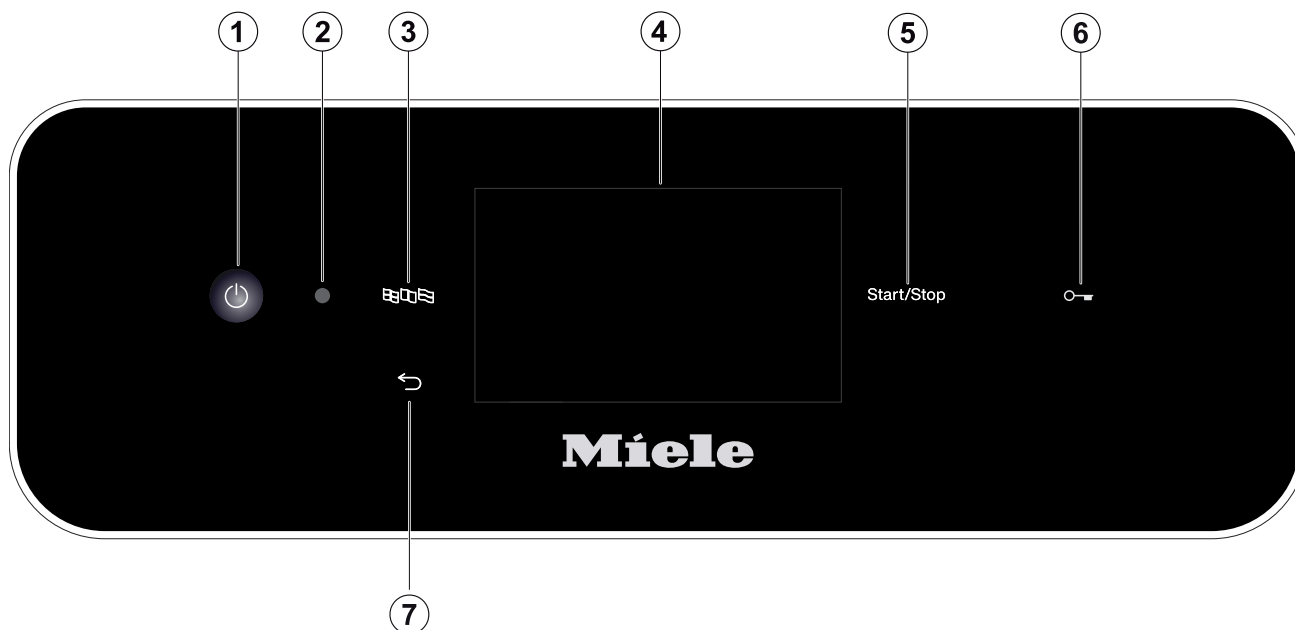

- ① Tecla (Ligar/Desligar)
Ligar e desligar a máquina de lavar louça
- ② Interface para o serviço de assistência técnica
Ponto de verificação e de transferência para o serviço de assistência técnica Miele
- ③ Tecla (seleção de idioma)
Selecionar idioma do visor
- ④ Visor tátil
Saída e seleção de elemento do comando
- ⑤ Tecla *Start/Stop*
Iniciar ou cancelar o programa
- ⑥ (Conforme o modelo)
Tecla (desbloqueio da porta)
Abrir a porta
- ⑦ Tecla (cancelar ou retroceder)
Cancelar um processo na interface do utilizador; sem interrupção do programa!

Instalação adequada

▶ A máquina de lavar louça não pode ser instalada em locais onde exista perigo de explosão ou de congelamento.

▶ Para garantir a estabilidade, as máquinas de lavar louça de encastrar só podem ser encastradas por baixo de uma bancada de trabalho, se forem aparafusadas aos móveis situados lateralmente.

▶ Nas proximidades da máquina de lavar louça devem ser preferencialmente utilizados móveis para a utilização industrial, de modo a evitar o risco de possíveis danos pela água condensada.

Os móveis sensíveis podem ser protegidos ao colocar o conjunto de proteção contra vapor disponível opcionalmente.

A película de proteção contra vapor deve ser colocada debaixo da bancada de trabalho na área de abertura da máquina de lavar louça.

Segurança técnica

▶ A colocação em funcionamento, manutenção e reparação da máquina de lavar louça, apenas podem ser realizadas pelo serviço de assistência técnica Miele, por um distribuidor Miele ou por um técnico devidamente qualificado. Trabalhos de instalação e manutenção ou reparações executados indevidamente podem ter consequências graves para o utilizador.

▶ A utilização da máquina de lavar louça só deve ser efetuada por pessoal qualificado. Os utilizadores devem ser informados e receber formação com regularidade.

▶ Antes da utilização, controle a máquina de lavar louça, verificando se apresenta danos visíveis. Nunca coloque em funcionamento uma máquina de lavar louça que esteja danificada. Qualquer dano na máquina põe em perigo a sua segurança!

▶ Desative de imediato uma máquina de lavar louça danificada ou com fugas e informe o serviço de assistência técnica da Miele, um distribuidor Miele ou um técnico devidamente qualificado.

▶ As peças com defeito só devem ser substituídas por peças originais Miele. Só com estas peças é que a Miele garante o cumprimento das condições de funcionamento e de segurança.

▶ A segurança elétrica desta máquina de lavar louça só está garantida se esta foi ligada a um sistema de condutor de proteção devidamente instalado. Em caso de dúvida, solicite que um eletricista verifique a instalação elétrica doméstica.

▶ Preste atenção às instruções de instalação mencionadas nas instruções de utilização e ao plano de instalação.

▶ Verifique se os dados sobre a ligação elétrica (tensão, frequência e segurança) mencionados na placa de características correspondem com a tensão da rede.

▶ Se existir uma tomada para ligar um eletrodoméstico, essa não deve ficar situada atrás da máquina porque a profundidade do nicho pode ser curta e, devido à pressão exercida sobre a ficha, existe o risco de sobreaquecimento. Observe, neste caso, o indicado no capítulo «Ligação elétrica».

pt - Medidas de segurança e precauções

- ▶ Para ligar a máquina de lavar louça, não utilize um cabo de prolongamento ou uma tomada múltipla, porque estes não proporcionam a segurança necessária (por exemplo, perigo de sobreaquecimento).
- ▶ Não abra nunca o revestimento exterior da máquina de lavar louça. Se, eventualmente, tocar em alguma peça condutora elétrica ou se efetuar alterações elétricas ou mecânicas, pode possivelmente provocar avarias no funcionamento da máquina.
- ▶ Se o cabo de ligação estiver danificado não deve ser colocada em funcionamento a máquina de lavar louça. Um cabo de ligação danificado só pode ser substituído por um cabo de ligação apropriado. Por motivos de segurança, a substituição só pode ser efetuada pelo serviço de assistência técnica da Miele ou por um técnico devidamente qualificado.
- ▶ Desligue a máquina de lavar louça da corrente elétrica sempre que seja efetuado um trabalho de manutenção.
- ▶ A caixa de ligação à água, revestida em material sintético, tem no seu interior duas válvulas elétricas. Não mergulhe a caixa de ligação em líquidos!
- ▶ Na mangueira de entrada de água encontram-se peças condutoras elétricas. Por esse motivo, a mangueira não pode ser encurtada.

Utilização adequada

- ▶ A máquina de lavar louça foi concebida apenas para o funcionamento com água e detergentes apropriados para a máquina de lavar louça e não deve ser utilizada com solventes orgânicos ou líquidos inflamáveis. Entre outros, pode existir perigo de explosão e perigo de danos através da destruição de peças em borracha e plástico, o que terá como consequência o derrame de líquidos.
- ▶ Utilize apenas detergentes apropriados para máquinas de lavar louça. Utilizando outros detergentes, existe o risco de danificar a louça e a máquina de lavar louça.
- ▶ Não se sente e não se ponha em cima da porta aberta da máquina. A máquina de lavar louça poderá tombar e ficar danificada.
- ▶ Após efetuar trabalhos na rede de abastecimento de água, é necessário purgar a conduta de água de acesso à máquina de lavar louça; caso contrário, os componentes podem ser danificados.
- ▶ Tenha em conta a alta temperatura durante o funcionamento da máquina de lavar louça. Ao abrir a porta, existe o perigo de escaldões ou queimaduras! Os utensílios, cestos e acessórios devem arrefecer primeiro. Esgote possíveis resíduos de água quente do interior de componentes na cuba .
- ▶ A água existente na cuba não é potável.
- ▶ Tratamento prévio (por ex. com detergente de lavar a louça manualmente ou outros produtos de limpeza), mas também determinadas sujidades e alguns detergentes podem provocar espuma. A espuma pode alterar o resultado da lavagem.
- ▶ A espuma que possa sair do compartimento de lavagem pode provocar danos na máquina de lavar louça. Se sair espuma, cancele de imediato o programa e desligue a máquina de lavar louça da corrente elétrica!

- ▶ Dependendo da natureza do chão e do calçado, os líquidos no chão podem constituir um risco de escorregar. Se possível, mantenha o chão seco e remova imediatamente os líquidos com os meios adequados. Devem ser tomadas medidas de proteção adequadas ao remover substâncias perigosas e líquidos quentes.
- ▶ Observe impreterivelmente as indicações do respetivo fabricante ao utilizar detergentes e produtos especiais. Utilize o respetivo detergente apenas para o caso de aplicação indicado pelo fabricante, para evitar danos no material e eventuais reações químicas violentas (p. ex., reação de oxihidrógeno).
- ▶ Para evitar danos no material e corrosão, não devem ser utilizados quaisquer ácidos, soluções com cloretos nem materiais ferrosos corrosivos na cuba e no revestimento exterior.
- ▶ Não lave utensílios que tenham resíduos de cinza, areia, cera, lubrificantes ou tinta na máquina de lavar louça. Estes materiais danificam a máquina.
- ▶ Não lave a máquina ou a zona envolvente utilizando uma mangueira ou dispositivos com água a alta pressão.
- ▶ Certifique-se de que o revestimento exterior não entra em contacto com soluções/vapores ácidos, de modo a evitar danos por corrosão.
- ▶ Certifique-se de que os utensílios e talheres cortantes e pontiagudos arrumados em posição vertical não provocam lesões. Arrume os talheres de forma que não provoquem lesões.
- ▶ A grelha de arejamento na máquina de lavar louça com secagem ativa não deve ser obstruída ou tapada.

Acessórios

- ▶ Utilize somente aparelhos adicionais indicados pela Miele e de acordo com o tipo de utilização. A Miele pode indicar o número de artigo dos acessórios.
- ▶ Só podem ser utilizados cestos e complementos Miele. Ao alterar os acessórios Miele ou utilizando outros cestos e complementos a Miele não garante que sejam alcançados resultados de lavagem suficientes. Eventuais prejuízos que daí possam resultar ficam excluídos da garantia.

pt - Medidas de segurança e precauções

Sinais de advertência e símbolos colocados na máquina de lavar louça

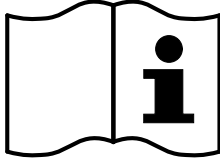

Atenção:
Siga o indicado no livro de instruções!

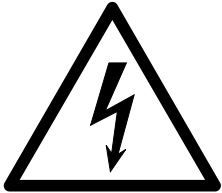

Atenção:
Perigo devido a choque elétrico!



Aviso sobre superfícies quentes:
Ao abrir a porta, a cuba pode estar muito quente!



Perigo de corte:
Durante o transporte e a instalação da máquina utilizar luvas de proteção resistentes a cortes!

Eliminação da máquina de lavar louça

- ▶ Por motivos de segurança e proteção do ambiente elimine todos os resíduos existentes no aparelho de acordo com as indicações do fabricante e medidas de segurança em vigor (utilize luvas e óculos de proteção).
- ▶ Remova ou destrua o fecho da porta para evitar que crianças se possam fechar dentro da máquina. Em seguida, eliminar devidamente a máquina de lavar louça (consulte: «O seu contributo para a proteção do ambiente»).

Instalação e ligação

Antes da colocação em funcionamento, a máquina de lavar louça deve ser instalada numa posição estável, ligada à eletricidade e as entradas e saídas de água devem ser ligadas. Observe as instruções nos capítulos «Instalação», «Ligação à água» e «Ligação elétrica», bem como o plano de instalação.

Esgoto

A colocação em funcionamento é um procedimento fixo que não pode ser interrompido.

Ligar

- Pressione a tecla .

Selecionar idioma

A colocação em funcionamento começa com a seleção do idioma do visor.

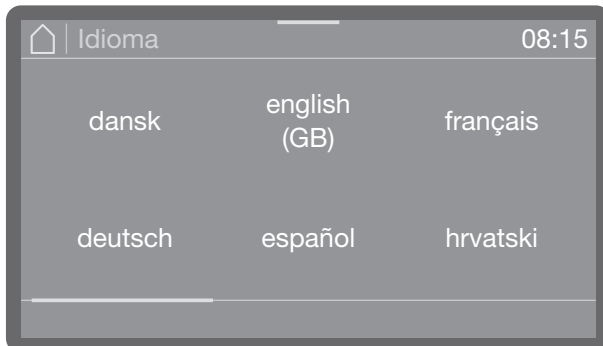

- Desloque para o idioma pretendido e seleccione-o tocando no mesmo.

Configurar Wi-Fi

No passo seguinte, pode integrar a sua máquina de lavar louça no Wi-Fi.

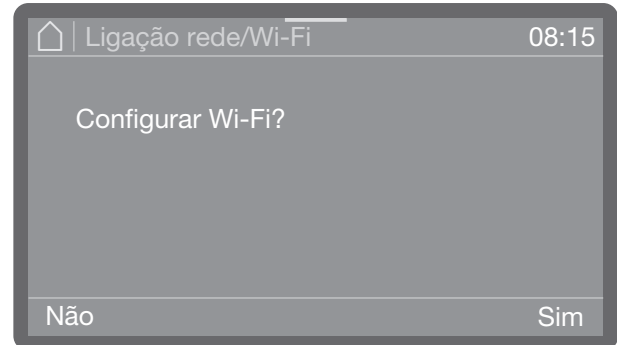

- Selecione Não se não quiser integrar a máquina de lavar louça na rede Wi-Fi ou se quiser fazê-lo mais tarde.
- Ao seleccionar Sim, os próximos passos irão guiá-lo ao longo do processo de configuração. Para o efeito, consulte o capítulo «Configurações avançadas, ligação em rede/Wi-Fi».

Regular a data



- Acerte a data. A ordem do ano, mês e dia é independente do formato da data fixada.
- Memorize a regulação com OK.

pt - Primeiro funcionamento

Regular a hora do dia

A hora do dia é regulada no formato definido da hora do dia.

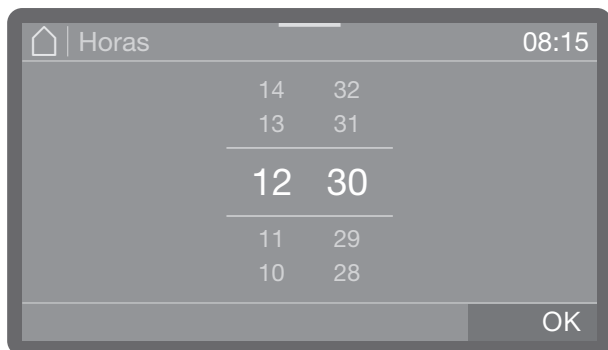

- Defina a hora do dia e confirme a entrada com OK.

Selecionar a unidade de temperatura

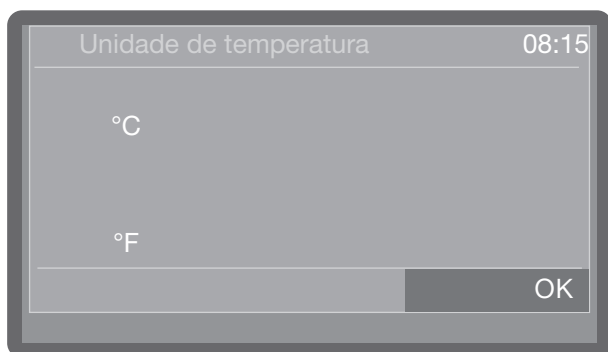

- °C
Indicação de temperatura em graus Celsius.
- °F
Indicação de temperatura em graus Fahrenheit.
- Toque para selecionar a opção pretendida.

Regular a dureza da água

A empresa fornecedora de água responsável fornecerá informações sobre a dureza da água de rede.

Regular sempre o valor máximo caso a dureza da água seja variável. Se a dureza da água variar, p. ex., entre 1,4 e 3,1 mmol/l (8 e 17 °dH), a dureza da água deve ser regulada para 3,1 mmol/l (17 °dh).

Os valores para regular a dureza da água podem ser encontrados na tabela do capítulo «Adicionar sal de regeneração».

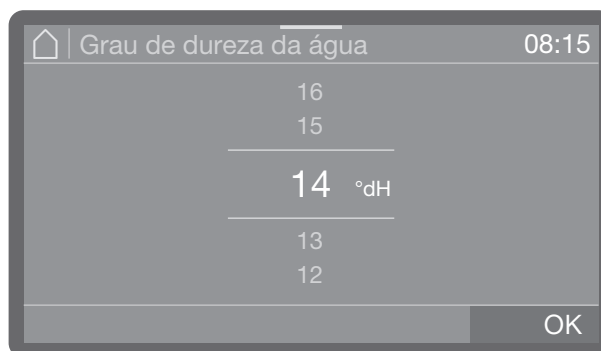

- Configure a dureza da água.
- Memorize a regulação com OK.

Quando for necessário efetuar posteriormente uma intervenção técnica reporte a dureza da água ao técnico, para facilitar o trabalho. Portanto, documente a dureza da água no capítulo «Adicionar sal regenerador».

Escolher as ligações à água

A seleção só está disponível para máquinas de lavar louça com mais de uma ligação à água (consoante o modelo).

Todas as ligações à água existentes são ativadas no comando de fábrica. Subsequentemente, as ligações individuais à água podem ser desativadas, p. ex., se não houver opções de ligação disponíveis para elas.

Após a conclusão da colocação em funcionamento, as ligações à água podem ser novamente estabelecidas pelo serviço de assistência técnica Miele.

- Selecione uma das ligações à água existentes, p. ex.:

- Água quente

Ligação à água quente

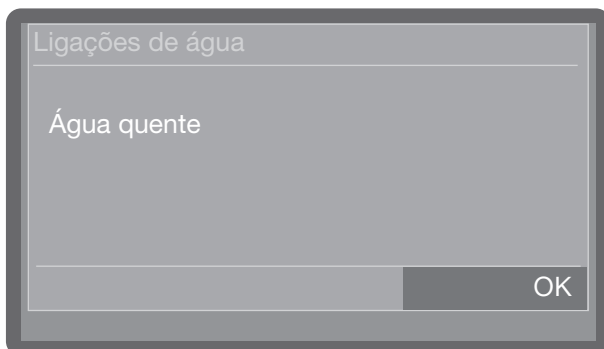

A moldura mostra a ligação à água ativada. Ao tocar, a moldura apaga-se e a ligação à água fica permanentemente desativada.

- Selecione OK para confirmar a seleção.

Primeira colocação em funcionamento concluída

A colocação em funcionamento é completada com sucesso com a seguinte mensagem.

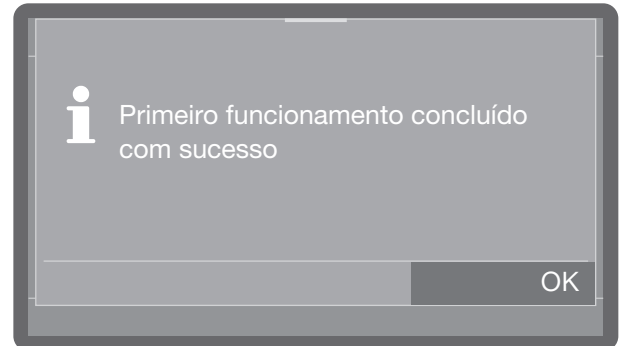

- Confirme a mensagem com OK.

A máquina de lavar louça está agora operacional.

pt - Abrir e fechar a porta



Fecho da porta

Dependendo do modelo, as máquinas de lavar louça possuem um fecho Conforto com bloqueio da porta eletrónico ou um fecho de abertura fácil. As máquinas de lavar louça com fecho Conforto possuem uma tecla da porta  no painel de comandos. Esta tecla não está presente nas máquinas com fecho de abertura fácil.



Fecho Conforto da porta

Abrir a porta

Uma porta trancada eletronicamente pode ser aberta nas seguintes condições:

- a máquina está conectada à eletricidade e ligada (o LED no teclado  está acesso),
- o LED no teclado  acende-se.

- Pressione a tecla  para abrir a porta.

Se a temperatura na cuba exceder 67 °C, é mostrada uma indicação  Cuba quente: perigo de ferimentos, cuidado ao abrir a porta. no visor. Pressionar novamente a tecla  abre a porta.

O fecho Conforto da porta abre um pouco a porta. O LED no teclado apaga-se logo que a porta esteja destravada.

O painel de comandos da máquina de lavar e desinfetar também tem função de puxador da porta.

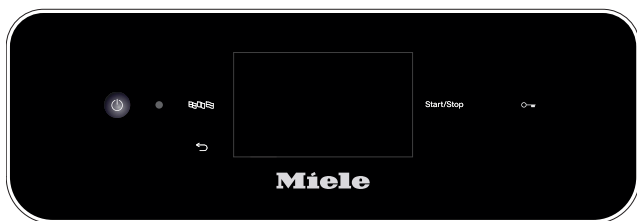

- Agarre no puxador situado por baixo do painel de comandos e puxe a porta para baixo.

Fechar a porta

- Certifique-se de que nenhum objeto ou material a lavar sobressai na área de fecho da porta.

 Perigo de ferimentos devido a esmagamento.

Não agarre na zona do fecho da porta. Existe perigo de esmagamento.

- Rebata a porta para cima e pressione-a até ao limite.

A porta é então puxada para a posição final, desde que a função AutoClose esteja ativada (consulte o capítulo «AutoClose»).

Fecho de abertura fácil

No caso de máquinas de lavar louça com fecho de abertura fácil, a porta pode ser aberta em qualquer altura, mesmo durante um ciclo de programa. Neste último caso, é necessário um cuidado especial.

Abrir a porta

 Perigo de escaldões, queimaduras e queimaduras químicas!

Se abrir a porta durante uma sequência do programa, pode sair água muito quente e produtos químicos. Além disso, o programa em curso é interrompido e, em certas circunstâncias, até cancelado. Só abra a porta quando nenhum programa estiver a decorrer.

O painel de comandos da máquina de lavar louça também tem função de puxador da porta.

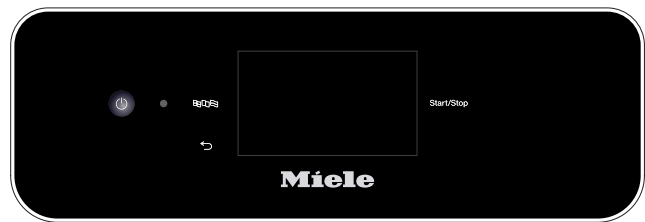

- Agarre no puxador situado por baixo do painel de comandos e puxe a porta para baixo.

Fechar a porta

- Certifique-se de que nenhum objeto ou material a lavar sobressai na área de fecho da porta.

 Perigo de ferimentos devido a esmagamento. Não agarre na zona do fecho da porta. Existe perigo de esmagamento.

- Rebata a porta para cima e pressione-a até ao limite.

Adicionar sal de regeneração

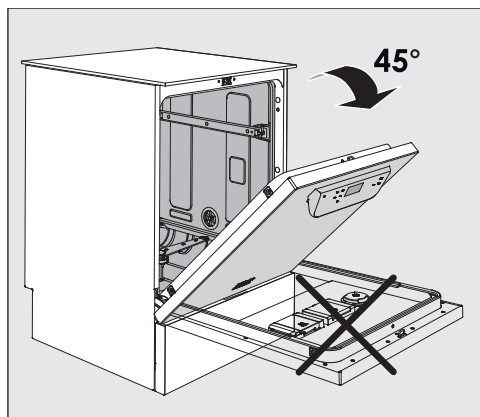

- Ao adicionar sal, abra a porta **só até ao meio**, para que o sal entre completamente para o reservatório.

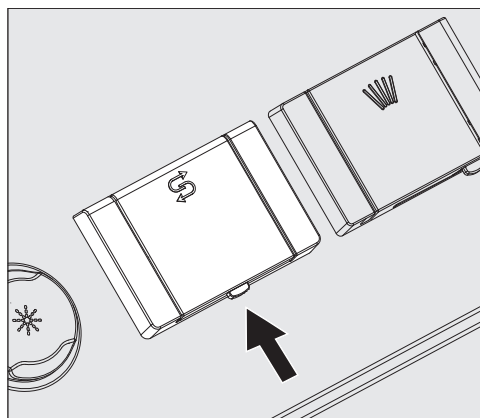

- Pressione a tecla de abertura, situada na tampa do reservatório, no sentido da seta. A tampa abre-se.
- Levante o funil de enchimento.

Não adicione água no reservatório!

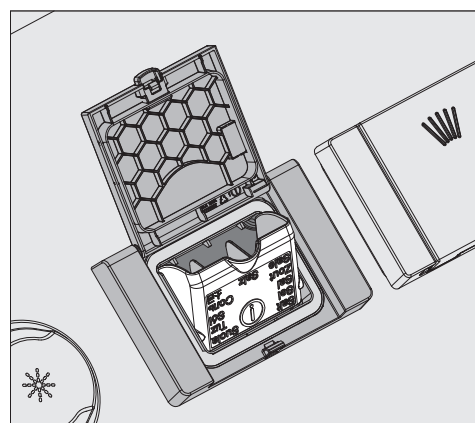

- No máximo, adicione só a quantidade de sal que permita fechar de novo o reservatório facilmente. No primeiro enchimento o reservatório tem capacidade para aproximadamente 2 kg de sal, dependendo do grau de granulação. Quando do reabastecimento a admissão de sal é menor pois ainda existem restos de sal no reservatório.

Ao adicionar o sal pode transbordar água do reservatório.

- Limpe os restos de sal da área de enchimento e da junta periférica e feche, de seguida, a tampa do reservatório.
- Após adicionar sal inicie de imediato o programa Frio sem material a lavar, de modo a evitar corrosão da cuba. Eventuais resíduos de sal derramados são, então, diluídos e, em seguida, enxaguados.

Sistemas de dosagem

Dependendo do modelo, as máquinas de lavar louça estão equipadas com vários sistemas de dosagem de produtos químicos:

- Produto de limpeza

O produto de limpeza pode ser doseado em forma de pó, em forma de pastilhas ou em forma líquida. O detergente em pó e as pastilhas são doseados através do doseador da porta com o símbolo . Dependendo do modelo, o detergente líquido é doseado através de um sistema de dosagem interno ou através de um módulo doseador externo (módulo DOS).

- Secante

Dependendo do modelo, o secante pode ser doseado através do doseador da porta com o símbolo  ou através de um módulo doseador externo (módulo DOS).

Os módulos doseadores externos (módulo DOS) podem ser adaptados a qualquer altura pelo serviço de assistência técnica Miele, desde que estejam disponíveis as correspondentes ligações ao módulo DOS.

Detergente

Utilize somente detergentes para máquinas industriais de lavar louça. Encontra os produtos adequados na gama de produtos Miele Professional.

O produto de limpeza pode ser doseado em forma de pó, em forma de pastilhas ou em forma líquida.

O detergente em pó e as pastilhas são doseados através do doseador da porta com o símbolo .

Utilize somente pastilhas de detergente que se dissolvam rapidamente. Encontra as pastilhas adequadas na gama de produtos Miele Professional.

Encher doseador da porta

 Perigo para a saúde devido à formação de poeira.

Ao dosear os detergentes em pó e as pastilhas, o pó fino do detergente pode ser remexido. Se o pó entrar na boca, garganta ou olhos, pode causar irritação ou queimaduras.

Ao dosear produtos de limpeza em pó e pastilhas, evitar a formação de pó, se possível.

Antes de cada programa de lavagem (exceto Super curto, Frio, Regeneração e Esgoto) adicione detergente em pó ou a pastilha de detergente no compartimento de detergentes em pó (observe as indicações relativas ao programa Super curto).

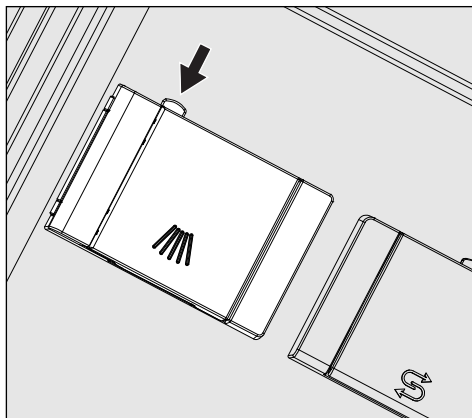

■ Pressione o botão de bloqueio amarelo no reservatório de dosagem com o símbolo .

A tampa do reservatório abre lateralmente. Após o decorrer de um programa, a tampa do reservatório é aberta de imediato.

A marcação da linha de enchimento no reservatório de pó corresponde a uma quantidade de enchimento em mililitros (ml) com a porta aberta na horizontal. Geralmente, a câmara tem capacidade para aprox. 60 ml de detergente.

As indicações em mililitros correspondem aproximadamente às indicações de dosagem de detergente em pó comum em gramas (g), pelo que, dependendo da densidade aparente (granulado), são possíveis desvios.

Exemplo de dosagem:
na fase de programa «Lavagem», entra
aprox. 8,5 l de água. No caso de uma con-
centração de detergente de aprox. 3 g/l, isto
corresponde a aprox. 25 g de detergen-
te. Ter em atenção eventuais indicações
contrárias do fabricante!

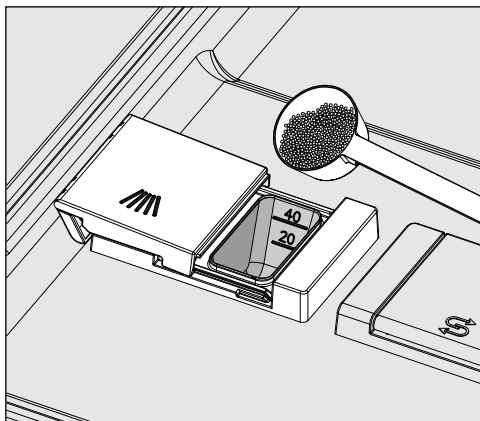

- Adicione o detergente na câmara do reservatório.

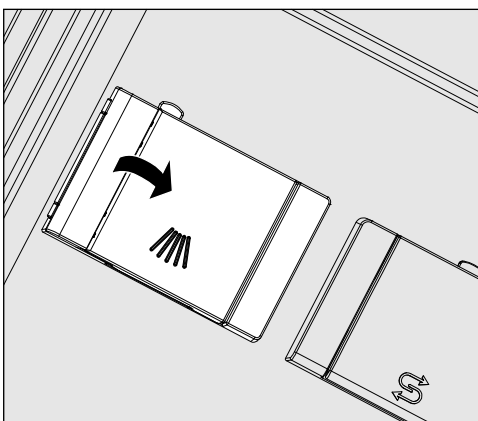

- Em seguida, feche a tampa do reservatório.

⚠ Após cada sequência do programa,
verifique se o detergente se dissolveu
completamente.
Se este não for o caso, o programa tem
de ser repetido.
Verifique se os materiais a lavar obstruí-
ram a enxaguagem do reservatório de
dosagem devido a um bloqueio e reorga-
nize o material a lavar.

Indicações sobre o programa Super curto

No programa Super curto (consoante o mo-
delo) não é drenada a água de enxaguagem
final no fim do programa, para se atingirem
tempos curtos de funcionamento do progra-
ma durante a lavagem contínua.
O detergente não pode ser enxaguado do
compartimento durante o tempo de funcio-
namento curto.

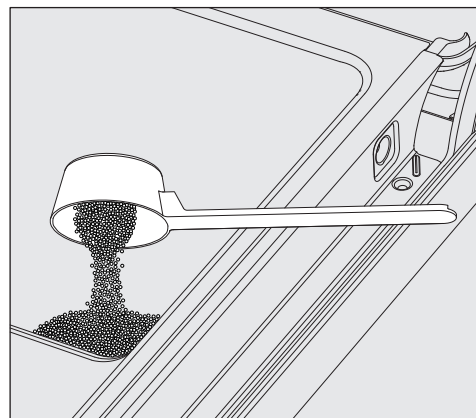

- Se não utilizar detergente líquido, deve
colocar o detergente em pó diretamente
na parte interior da porta.

Inicie o programa de lavagem imediata-
mente após a dosagem do detergente na
parte interior da porta de modo a evitar
corrosão ou manchas.

pt - Detergente e secante

O detergente líquido é adicionado a partir de um recipiente de produtos externo ao aparelho através de uma lança doseadora.

Dependendo do modelo, o detergente líquido é doseado através de uma bomba doseadora interna ou através de um módulo DOS externo. Os módulos DOS são conectados pelo serviço de assistência técnica da Miele e podem ser reequipados a qualquer momento.

Trocar o recipiente de produtos

- Coloque o reservatório com o detergente líquido (observar a marcação colorida) sobre a porta aberta da máquina ou sobre uma base que seja de fácil limpeza.
- Tire a tampa do recipiente de produtos e remova a lança de sucção. Coloque a lança de sucção sobre a porta aberta da cuba.
- Substitua o reservatório vazio por um cheio.

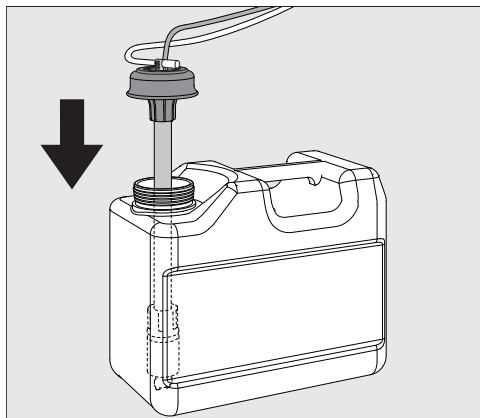

- Encaixe a lança de sucção na abertura do reservatório e pressione a tampa até esta encaixar. No processo, preste atenção à marcação a cores.
- Ajuste a lança doseadora ao tamanho do recipiente, movendo-a até atingir o fundo do recipiente.
- Limpe bem algum produto químico eventualmente derramado.

Neutralizante

O secante faz com que a água escorra do material a lavar como uma película, fazendo com que o material a lavar seque mais rapidamente após a enxaguagem final.

A concentração do secante deve ser ajustada para os seguintes eventos:

- Se no final do reprocessamento ficarem manchas de água no material a lavar, a concentração de dosagem está muito baixa.
- Se o material a lavar ficar opaco ou embaciado após o reprocessamento, a concentração de dosagem é muito elevada.

O secante é doseado na fase do programa Enx. final. Para isso, é necessário que o reservatório esteja cheio.

Encher doseador da porta

⚠ Nunca adicionar detergente. Isso causa sempre deterioração do reservatório do secante!
Encher o reservatório do secante apenas com secante para máquinas de lavar louça industriais.

- Abra a porta completamente.

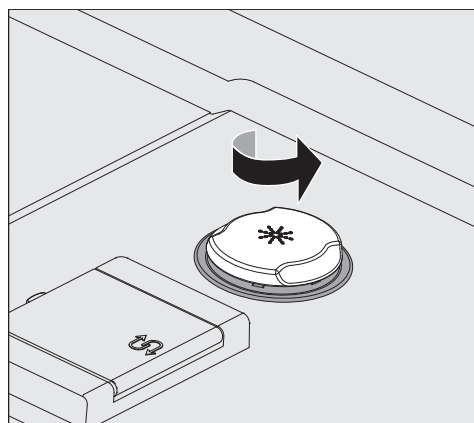

- Desenrosque a tampa amarela com o símbolo * no sentido da seta.

O reservatório tem capacidade para aprox. 300 ml.

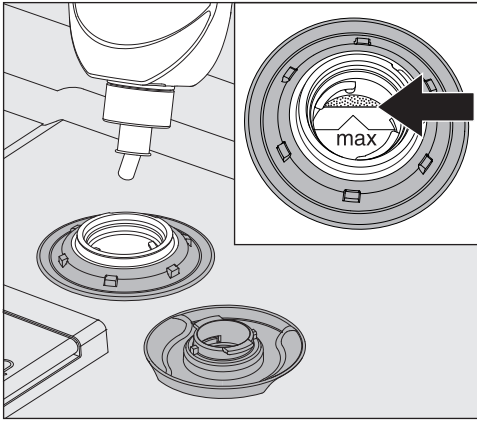

- Confirme a indicação com *OK* e volte a encher com secante como descrito.
- Encha a via de dosagem (consulte o capítulo «Funções da máquina»)

- Adicione o secante até que o líquido fique visível no canto superior marcado com «máx.».

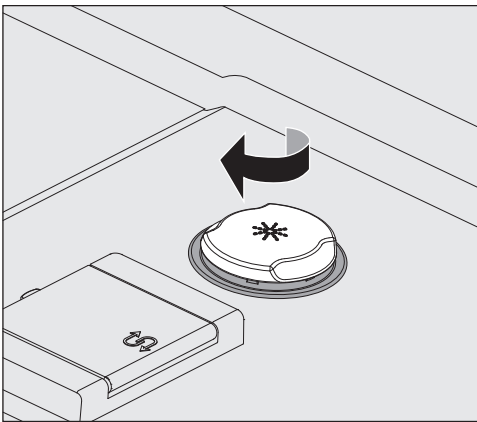

- Feche o reservatório.
- O secante que tenha eventualmente vertido deve ser limpo para evitar formação abundante de espuma no programa de lavagem seguinte.
Em alternativa, pode iniciar o programa Frio para enxaguar o secante vertido.

Indicação de falta de produto

Se o nível de enchimento estiver reduzido no reservatório para secante, ser-lhe-á pedido que volte a encher o reservatório de dosagem, p. ex.:

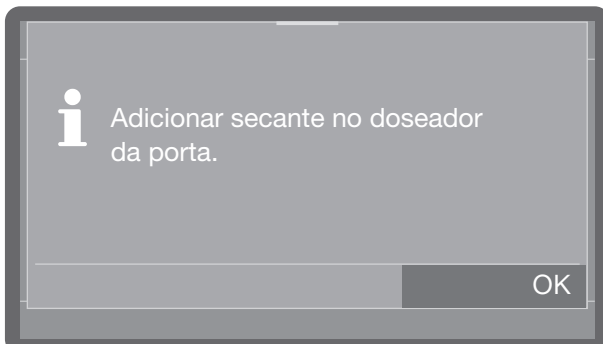



Ligar

- Abra a torneira de água caso esta esteja fechada.

A máquina de lavar louça deve estar ligada à eletricidade.

- Pressione a tecla  até o visor mostrar o seguinte:



Assim que a máquina de lavar louça estiver operacional, o visor muda e mostra a seleção do programa, p. ex.:

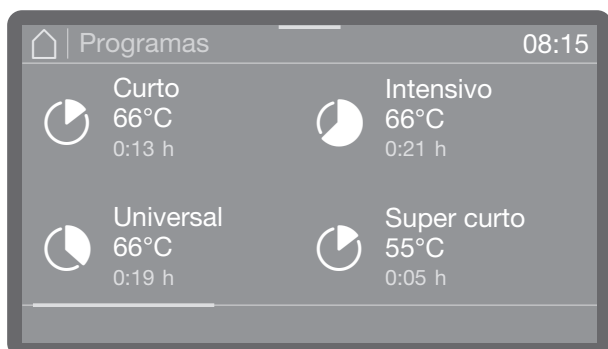

Se a função Memória estiver ativada, é apresentado o último programa iniciado, p. ex.:

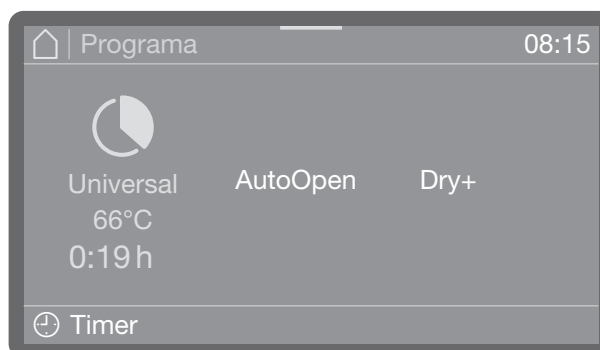

Selecionar o programa

Selecione o programa sempre de acordo com o tipo e o grau de sujidade do material a lavar.

Assim que tiver selecionado um programa, o LED da tecla *Start/Stop* começa a piscar.

Utilizar a tecla  para regressar ao seletor de programas antes do início do programa, p. ex., para selecionar outro programa. Após o início do programa isto deixa de ser possível. Se necessário, deve cancelar o programa (consulte capítulo «Interrupção do programa»).

Iniciar o programa

- Pressione a tecla *Start/Stop* (tecla *Start/Stop* acende).

Iniciar o programa através do timer

Existe a possibilidade de adiar o início do programa para utilizar, p. ex., a tarifa noturna. Pode definir uma hora de início, em que o programa deve iniciar (Início às), ou uma hora de fim, em que o programa deve terminar o mais tardar (Pronto às). Os tempos são definidos com base na hora definida do dia, consulte o capítulo «Hora do dia».

Regular o timer

- Selecione um programa.

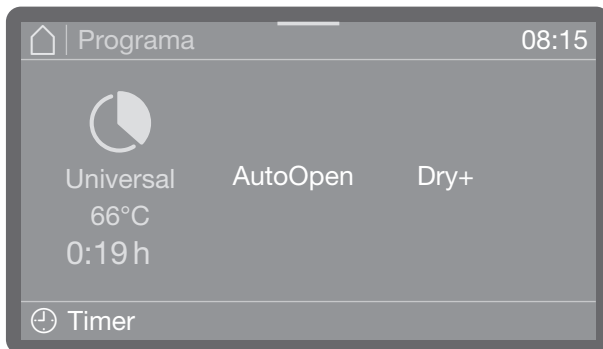

- Toque em **⌚ Timer** para regular o timer.



- Selecione de seguida a hora de início (Início às) ou a hora de fim (Pronto às).
- Regule a hora.
- Confirme as suas entradas com **OK**.

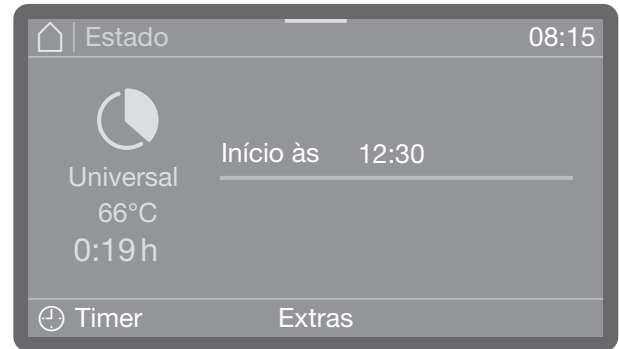

O timer é assim ativado.

Com a seleção **Apagar**, é possível apagar as entradas e desativar o timer.

Através de **Extras** pode (consoante o modelo) adicionar ou desligar funções tais como **AutoOpen** ou **Dry+** para a próxima execução do programa.

Alterar o timer

- Se quiser alterar a hora regulada do timer, toque em **⌚ Timer** e introduza a hora de início ou hora de fim.

Apagar o timer

- Pressione a tecla *Start/Stop*.

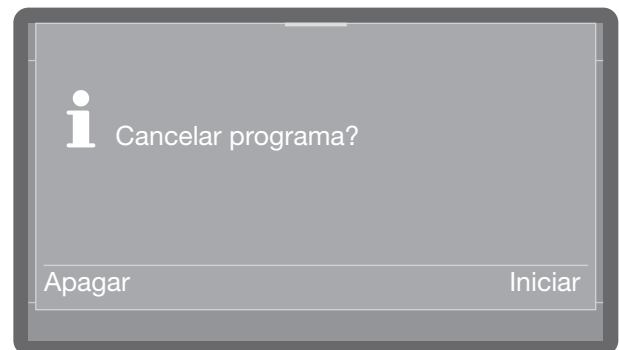

Ser-lhe-á então perguntado se pretende iniciar o programa imediatamente (**Iniciar**) ou se pretende apenas eliminar as regulações do timer (**Apagar**).

Em alternativa, pode tocar novamente em **⌚ Timer** na vista do programa e eliminar o timer através das seguintes regulações.

Indicação da sequência do programa

Após o início de um programa, o visor mostra o nome do programa, o nome do bloco de lavagem atualmente em curso e o tempo restante.

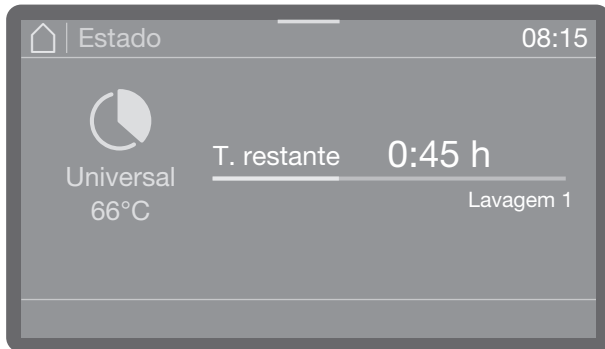

Durante a sequência do programa, podem ser consultados parâmetros do programa tais como a temperatura alvo e real.

- Para o fazer, toque na barra colorida no meio da borda superior do visor e deslize para baixo.

Fim do programa

Após um programa terminar normalmente, apaga-se o LED da tecla Start/Stop e a seguinte indicação aparece no visor.

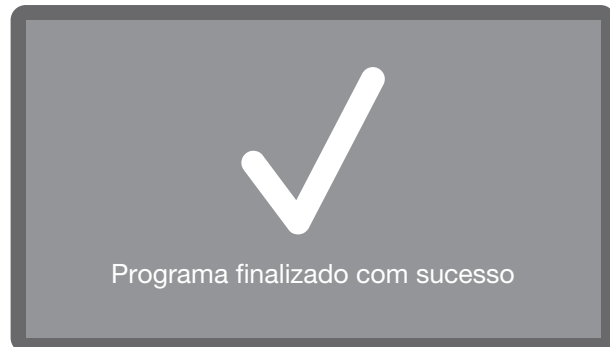

Além disso, na regulação de fábrica soa um sinal sonoro durante cerca de 3 segundos. O sinal sonoro é repetido três vezes a cada 30 segundos. Para regular os sinais sonoros, consulte o capítulo «Volume».















- Toque para confirmar a indicação.

Se existirem mensagens do sistema, elas são emitidas posteriormente, p. ex., se foram medidos níveis baixos de enchimento no reservatório do sal ou nos reservatórios de produtos químicos líquidos durante o programa, ou quando a próxima visita de assistência técnica estiver prevista. Cada mensagem deve ser confirmada individualmente com *OK*.

Desligar

- Pressione a tecla  até que o visor se apague.

pt - Lista de programas

Programa	Aplicação	Detergente (se não for doseado detergente líquido)
		Os dados a seguir referem-se a produtos de limpeza da Miele. Tenha em consideração as indicações do fabricante!
 Curto	«Programa rápido» para material a lavar pouco sujo, com restos de alimentos recentes e pouco aderentes.	20–25 g ou 1 pastilha
 Universal	Para material a lavar com sujidade normal.	20–25 g ou 1 pastilha
 Intensivo	Para material a lavar muito sujo.	20–25 g ou 1 pastilha
 Super curto	«Programa rápido» para material a lavar de ocorrência contínua, pouco suja, com restos de alimentos recentes e pouco agarrados.	20–25 g no lado interior da porta
 Higiene	Para o reprocessamento do material a lavar	20–25 g ou 1 pastilha
 Higiene plus (consoante o modelo)	Para o reprocessamento do material a lavar	20–25 g ou 1 pastilha
 Copos	Programa especial para copos.	20–25 g ou 1 pastilha
 Copos cerveja (consoante o modelo)	Programa especial para copos de cerveja. Os copos não secam no final do programa através do calor próprio e, se necessário, têm de ser secos manualmente.	20–25 g ou 1 pastilha
 Talheres	Programa especial para talheres.	20–25 g ou 1 pastilha
 Plásticos	Programa especial para plásticos assim como para material a lavar leve.	20–25 g ou 1 pastilha
 Eco energia	Programa de poupança de energia que é o mais eficiente no que se refere ao consumo combinado de energia e água para a lavagem de louça com sujidade normal.	20–25 g ou 1 pastilha
 Vario TD (apenas PFD 407)	Para o reprocessamento especialmente higiénico do material a lavar, como p. ex., em cozinhas de enfermarias de isolamento em hospitais.	De preferência, produtos de limpeza líquidos (alcalino suave) através do módulo DOS em alternativa 20–25 g ou 1 pastilha
 Regeneração	Execução manual da regeneração. Deste modo, é possível evitar uma regeneração forçada durante fases de trabalho mais intensas.	
 Frio	Enxaguar o material a lavar muito sujo evitando que a sujidade seque e fique agarrada. Eliminar restos de sal após encher o reservatório.	
 Esgoto	Para despejar a água de lavagem quando, p. ex., no programa «Super curto» a água tiver de ser renovada ou um programa foi cancelado.	

pt - Características técnicas

Modelo	PFD 402, PFD 405	PFD 404, PFD 407
Altura com tampo Altura sem tampo	835 mm (regulável + 60 mm) 820 mm (regulável + 60 mm)	835 mm (regulável + 60 mm) 820 mm (regulável + 60 mm)
Largura	598 mm	598 mm
Profundidade Profundidade com a porta aberta	580 mm 1.180 mm	598 mm 1.200 mm
Peso (líquido)	ca. 70 kg	ca. 70 kg
Tensão, potência de ligação, disjuntor	Ver a placa de características	Ver a placa de características
Cabo elétrico	aprox. 1,7 m	aprox. 1,7 m
Temperatura da água, ligação à água: água fria/condensador de vapor (opcional) água quente	máx. 20 °C máx. 65 °C	máx. 20 °C máx. 65 °C
Pressão estática da água	1.000 kPa de sobrepressão	1.000 kPa de sobrepressão
Pressão mínima de fluxo, ligação à água: água fria/condensador de vapor (opcional) água quente	100 kPa de sobrepressão 40 kPa de sobrepressão	100 kPa de sobrepressão 40 kPa de sobrepressão
Pressão de fluxo recomendada, ligação à água: água fria/água quente condensador de vapores (opcional: ligação através de KW)	≥ 200 kPa de sobrepressão ≥ 200 kPa de sobrepressão	≥ 200 kPa de sobrepressão ≥ 200 kPa de sobrepressão
Mangueira de entrada de água	aprox. 1,7 m	aprox. 1,7 m
Mangueira de esgoto	aprox. 1,5 m	aprox. 1,5 m
Altura de despejo	mín. 0,3 m, máx. 1,0 m	mín. 0,3 m, máx. 1,0 m
Comprimento de despejo	máx. 4,0 m	máx. 4,0 m
Condições de funcionamento: temperatura ambiente humidade relativa do ar máxima diminuindo linearmente até humidade relativa do ar mínima	5 °C até 40 °C 80% para temperaturas até 31 °C 50% para temperaturas até 40 °C 10%	5 °C até 40 °C 80% para temperaturas até 31 °C 50% para temperaturas até 40 °C 10%
Condições de armazenamento e de transporte: temperatura ambiente humidade relativa do ar pressão atmosférica	-20 °C até 60 °C 10% até 85% 500 hPa até 1060 hPa	-20 °C até 60 °C 10% até 85% 500 hPa até 1060 hPa
Altura acima do nível do mar (conforme IEC/EN 60335)	até 2.000 m*	até 2.000 m*
Tipo de proteção (conforme IEC 60529)	IP21	IP21
Valores de emissão de ruídos Nível de potência acústica LwA Nível de pressão sonora LpA	Máquina de encastrar por baixo da bancada com régua de madeira em frente do rodapé do aparelho no Programa curto 59 dB (A) 47 dB (A)	Máquina de encastrar por baixo da bancada com régua de madeira em frente do rodapé do aparelho no Programa curto 57 dB (A) 45 dB (A)
Norma Wi-Fi	802.11 b/g/n	
Banda de frequência da Wi-Fi	2.400-2.483,5 MHz	
Potência máxima de transmissão por Wi-Fi	< 100 mW	
Marca de certificação	VDE, proteção contra interferências eletromagnéticas	
Marcação CE	Diretiva relativa às máquinas 2006/42/CE	
Endereço do fabricante	Miele & Cie. KG, Carl-Miele-Straße 29, 33332 Gütersloh, Alemanha	

* Se o local de instalação se situar a mais de 2.000 m de altura, o ponto de ebulição da água de lavagem é reduzido. Por este motivo, e se necessário, os parâmetros do programa devem ser adaptados.

Používanie na stanovený účel	158
Kompletné dokumenty	158
Popis prístroja	159
Prehľad prístroja	159
Ovládací panel	160
Bezpečnostné pokyny a varovné upozornenia	161
Výstražné znaky a symboly umiestnené na umývačke riadu	164
Likvidácia umývačky riadu	164
Uvedenie do prevádzky	165
Umiestnenie a pripojenie	165
Odtok	165
Zapnutie	165
Zvoľte jazyk	165
Vytvorenie WiFi	165
Nastavenie dátumu	165
Nastavenie denného času	166
Výber jednotky teploty	166
Nastavenie tvrdosti vody	166
Výber prípojky vody	167
Ukončenie uvedenia do prevádzky	167
Otvorenie a zatvorenie dvierok	168
Zámok dvierok	168
Zámok dvierok Komfort	168
Zámok	168
Plnenie regeneračnej soli	169
Čistiaci prostriedok a leštidlo	170
Dávkovacie systémy	170
Umývací prostriedok	170
Naplnenie dávkovacieho prístroja v dvierkach	170
Informácie k programu Veľmi krátky	171
Výmena kanistra	172
Leštidlo	172
Naplnenie dávkovacieho prístroja v dvierkach	173
Indikátor doplnenia	173
Prevádzka	174
Zapnutie	174
Voľba programu	174
Spustenie programu	175
Spustenie programu cez časovač spustiť	175
Zobrazenie priebehu programu	175
Koniec programu	176
Vypnutie	176
Prehľad programov	177
Technické údaje	178

sk - Používanie na stanovený účel

- ▶ Táto Miele umývačka riadu je z dôvodu jej krátko prebiehajúcich programov a veľkého čistiacieho výkonu určená na profesionálne využitie ako napr. v
 - domovoch dôchodcov a opatrovateľských služieb
 - nemocniciach (len umývačky riadu s Vario TD programom)
 - reštauráciách a hostincoch
 - hoteloch a penziónoch
 - podobných prevádzkach
- ▶ Ďalej sa v tomto návode na použitie táto profesionálna umývačka riadu označuje ako umývačka riadu. Poháre, príbory a riad sa v tomto návode na použitie označujú všeobecne ako „umývané predmety“, ak nie sú bližšie definované.
- ▶ Používajte túto umývačku riadu výhradne na účel „umývanie riadu“ a tým na čistenie predmetov na umývanie. Akékoľvek iné použitie, prestavba a zmeny nie sú povolené.
- ▶ Umývačka riadu je určená výhradne na používanie na stabilných stanovištiach vo vnútorných priestoroch.
- ▶ Špeciálne nadstavce v košoch používajte len na stanovený účel.
- ▶ Táto umývačka riadu sa nesmie používať na čistenie zdravotníckych prostriedkov.
- ▶ Osoby, ktoré vzhľadom ku svojim obmedzeným fyzickým, zmyslovým alebo psychickým schopnostiam alebo neskúsenosti alebo neznalosti nie sú schopné umývačku riadu bezpečne obsluhovať, nesmú ju používať bez dohľadu alebo pokynov zodpovednej osoby.
- ▶ Umývačku riadu smie obsluhovať výlučne zaškolený personál. Pracovníci obsluhy musia byť pravidelne inštruovaní a preškolení.
- ▶ Dávajte pozor na deti, ktoré sa zdržujú v blízkosti umývačky. Nikdy nenechajte deti hrať sa s umývačkou riadu. Hrozí nebezpečenstvo, že sa deti v umývačke riadu zatvoria.
- ▶ Deti nesmú umývačku riadu používať.

Kompletné dokumenty

Krátky návod na použitie obsahuje skrátené informácie o nenachádza návod na použitie. Úplný návod na použitie ako aj ďalšie aktuálne dokumenty k Vášmu prístroju nájdete na internetovej Miele stránke:

<https://www.miele.sk/professional/index.htm>

Na získanie dokumentov potrebujete označenie typu alebo výrobné číslo Vašej profesionálnej umývačky riadu. Oba údaje nájdete na typovom štítku, ktorý je umiestnený hore v žliabku dvierok.



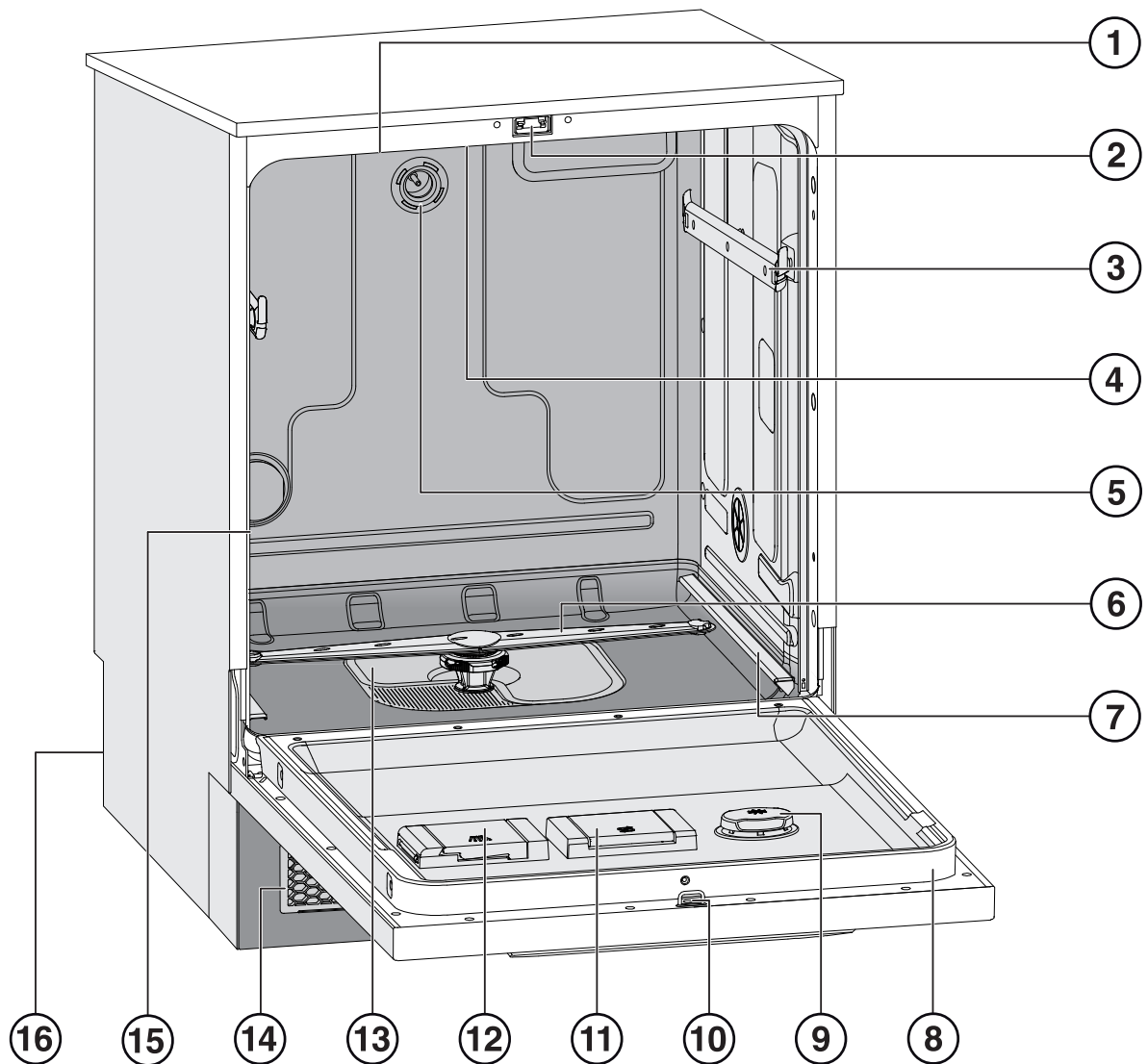

Prehľad prístroja

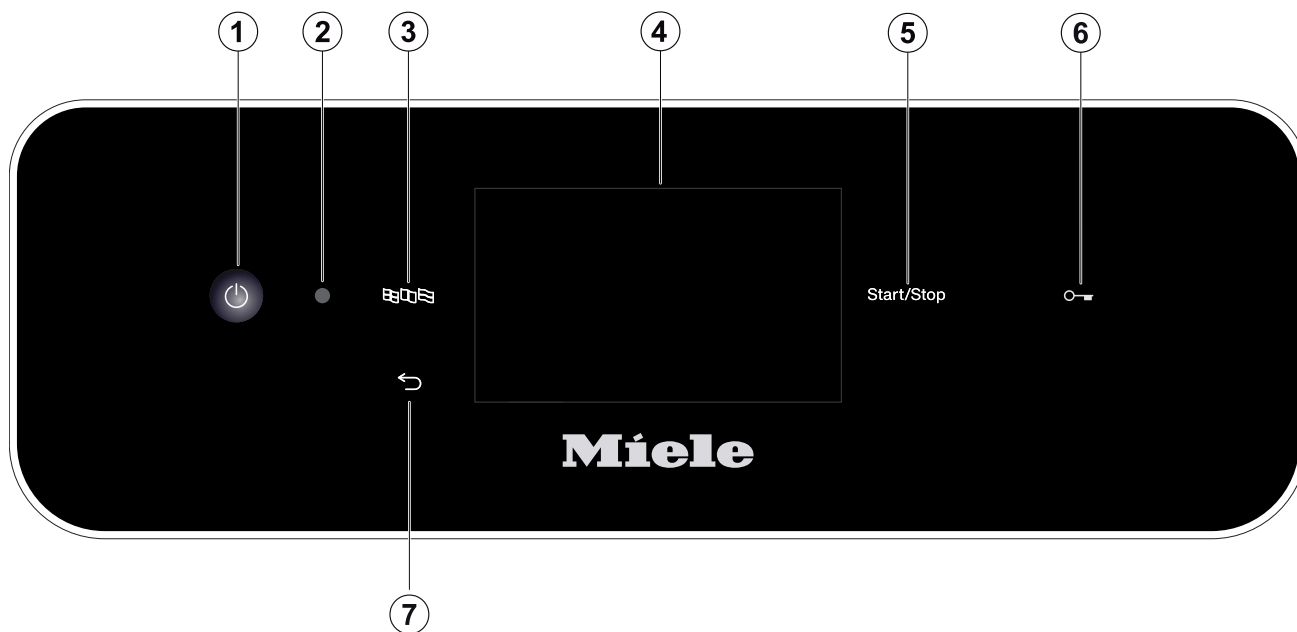

- | | |
|---|--|
| ① vstup pre čerstvý vzduch (podľa modelu) | ⑨ zásobník na leštidlo |
| ② zámok dvierok | ⑩ západka zámku dvierok |
| ③ vodiace lišty horný kôš | ⑪ zásobník na regeneračnú soľ |
| ④ horný umývací priestor prístroja | ⑫ zásobník na práškové čistiace prostriedky |
| ⑤ pripojenie na vodu horný kôš | ⑬ kombinácia sítiok |
| ⑥ spodné ostrekovacie rameno | ⑭ mriežka pre výstup a vstup s filtrom pre čerstvý vzduch (podľa modelu) |
| ⑦ vodiace lišty spodný kôš | ⑮ výstup vzduchu z umývacieho priestoru (podľa modelu) |
| ⑧ typový štítok | ⑯ Zadná strana: |
| | – elektrické a vodné prípojky |
| | – sacia /sacie rúrky pre externé zásobníky (v závislosti od modelu) |
| | – pripojenia pre externé dávkovacie moduly (DOS moduly) |

Ovládací panel



- ① tlačidlo  (zap./vyp.)
zapnúť/vypnúť umývačku riadu
- ② rozhranie servisnej služby
Skúšobný a prenosový bod pre Miele servisnú službu.
- ③ tlačidlo  (výber jazyka)
výber jazyka displeja
- ④ dotykový displej
výstup a výber ovládacích prvkov
- ⑤ tlačidlo *start/stop*
Spustenie, prípadne storno programu
- ⑥ (v závislosti od modelu)
tlačidlo  (odblokovanie dvierok)
Otvorenie dvierok
- ⑦ tlačidlo  (storno alebo späť)
Storno operácie na ovládacej ploche;
Žiadne storno programu!

Správne umiestnenie

- ▶ Umývačka riadu sa nesmie inštalovať v priestoroch ohrozených výbuchom a mrazom.
- ▶ Aby bola zabezpečená stabilita, môžu byť vstavané umývačky riadu umiestnené len pod súvislú dosku, ktorá je zoskrutkovaná so susednými skriňami.
- ▶ V okolí umývačky riadu by mal byť prednostne nábytok pre profesionálne použitie, aby sa zabránilo riziku prípadného poškodenia kondenzačnou vodou. Citlivý nábytok je možné chrániť nasadením sady pre ochranu pred parou. Ochrannú fóliu proti výparom musíte nalepiť pod pracovnú dosku v oblasti otvárania umývačky riadu.

Technická bezpečnosť

- ▶ Umývačku riadu môže viesť do prevádzky, vykonávať údržbu a opravy len servisná služba Miele, spoločnosťou Miele poverený špecializovaný predajca, alebo príslušne kvalifikovaný odborný pracovník. Užívateľ môže byť neodborne vykonanými inštaláčnymi a údržbárskymi prácami alebo opravami vystavený nebezpečenstvu.
- ▶ Umývačku riadu smie obsluhovať výlučne zaškolený personál. Pracovníci obsluhy musia byť pravidelne inštruovaní a preškolení.
- ▶ Pred použitím skontrolujte umývačku riadu na viditeľné poškodenia. Poškodenú umývačku riadu v žiadnom prípade neuvádzajte do prevádzky. Poškodená umývačka riadu môže ohroziť Vašu bezpečnosť!
- ▶ Poškodenú alebo netesnú umývačku riadu okamžite odstavte z prevádzky a informujte servisnú službu Miele, špecializovaného predajcu Miele alebo príslušného kvalifikovaného pracovníka.
- ▶ Chybné diely sa smú nahrádzať len originálnymi náhradnými dielmi Miele. Len pri týchto dieloch ručí Miele za to, že spĺňajú v plnom rozsahu funkciu a bezpečnostné požiadavky.
- ▶ Elektrická bezpečnosť tejto umývačky riadu je zabezpečená len vtedy, keď je pripojená k systému s ochranným vodičom, nainštalovaným podľa predpisov. V prípade pochybností nechajte elektrickú inštaláciu skontrolovať kvalifikovaným elektrikárom.
- ▶ Dodržujte pokyny k inštalácii uvedené v návode na použitie a v inštalačnom pláne.
- ▶ Presvedčte sa, že údaje potrebné k pripojeniu (napätie, frekvencia a istenie) uvedené na typovom štítku súhlasia s odpovedajúcimi parametrami Vašej elektrickej siete.
- ▶ Umývačka riadu nesmie zakrývať zástrčky elektrických prístrojov, pretože hĺbka výklenku pre zabudovanie môže byť príliš malá a tlakom umývačky na zástrčku môže dôjsť k prehriatiu. Dodržujte pritom kapitolu „elektrické pripojenie“.
- ▶ Pripojenie umývačky riadu k elektrickej sieti sa nesmie vykonávať prostredníctvom viacnásobnej zásuvky alebo predlžovacieho kábla, pretože nezaručujú nevyhnutnú bezpečnosť (napr. nebezpečenstvo prehriatia).
- ▶ V žiadnom prípade neotvárajte kryt umývačky riadu. Prípadný dotyk prípojov pod napätím ako aj zmena elektrickej a mechanickej konštrukcie Vás ohrozujú a môžu spôsobiť poruchu funkcie prístroja.

sk - Bezpečnostné pokyny a varovné upozornenia

- ▶ Ak je poškodené pripojovacie vedenie, umývačka riadu sa nesmie uviesť do prevádzky. Poškodené pripojovacie vedenie sa musí nahradiť vhodným špeciálnym pripojovacím vedením. Z bezpečnostných dôvodov môže výmenu vykonať len servisná služba Miele alebo kvalifikovaný autorizovaný odborník.
- ▶ Ak budete na umývačke riadu vykonávať údržbu, odpojte ju od elektrickej siete.
- ▶ Plastové opláštenie prívodu vody obsahuje dva elektrické ventily. Kryt neponárajte do kvapalín.
- ▶ V prívodnej hadici sa nachádza elektrické vedenie. Hadica sa preto nesmie skracovať.

Prevádzkové zásady

- ▶ Umývačka riadu je zostavená len pre prevádzku s vodou a pre čistiace prostriedky vhodné do umývačiek riadu a nesmie byť prevádzkovaná s organickými rozpúšťadlami alebo horľavými kvapalinami. Okrem iného hrozí nebezpečenstvo výbuchu a nebezpečenstvo vecnej škody zničením gumených a plastových častí, následkom toho dôjde k úniku kvapalín.
- ▶ Používajte len čistiace prostriedky vhodné pre umývačku riadu. Pri použití iných čistiacich prostriedkov hrozí nebezpečenstvo poškodenia umývaných predmetov a umývačky.
- ▶ Nestúpajte a ani si nesadajte na otvorené dvierka. Umývačka riadu by sa mohla prevrátiť alebo poškodiť.
- ▶ Po práci na vodovodnej sieti musíte odzdušniť napájacie potrubie vody do umývačky riadu, v inom prípade sa môžu jej časti poškodiť.
- ▶ Zohľadnite vysokú teplotu pri prevádzkovaní umývačky. Pri otvorení dvierok hrozí nebezpečenstvo popálenia prípadne obarenia! Riad, príbor, koše a nadstavce musia najprv vychladnúť. Prípadné zvyšky horúcej vody z riadu vylejte do umývacieho priestoru.
- ▶ Voda v umývacom priestore nie je pitná!
- ▶ Predchádzajúce ošetrenie predmetov na umývanie (napr. prostriedky na umývanie a čistenie), ale aj určité znečistenie a niektoré umývacie prostriedky môžu spôsobiť tvorbu peny. Pena môže zhoršiť výsledok čistenia.
- ▶ Pena vychádzajúca z umývacieho priestoru môže poškodiť umývačku. Ak vystupuje pena, okamžite ukončíte program a odpojte umývačku od elektrickej siete!
- ▶ Kvapaliny na podlahe vyvolávajú podľa vlastností podkladu a obuvi nebezpečenstvo pošmyknutia. Pokiaľ je to možné udržiajte podlahu suchú a kvapaliny bezodkladne odstráňte vhodnými prostriedkami. Pri odstraňovaní nebezpečných látok a horúcich kvapalín je nutné vykonať vhodné ochranné opatrenia.
- ▶ Pri používaní umývacích prostriedkov a špeciálnych prostriedkov rešpektujte bezpodmienečne pokyny výrobcu umývacích prostriedkov. Príslušný čistiaci prostriedok používajte len tak, ako to stanovil výrobca, aby ste zabránili poškodeniu materiálov a silným chemickým reakciám (napr. výbušným reakciám).
- ▶ Aby sa nepoškodil materiál a nedochádzalo ku korózii, nesmú sa do umývačky a na vonkajšie opláštenie dostať kyseliny, roztoky obsahujúce chloridy a korodujúce železné materiály.

sk - Bezpečnostné pokyny a varovné upozornenia

- ▶ V umývačke riadu neumývajte predmety s popolom, pieskom, voskom, mazivami alebo farbou. Tieto látky poškodzujú umývačku riadu.
- ▶ Umývačka riadu a jej bezprostredné okolie sa nesmie čistiť striekaním napr. hadicou s vodou alebo vysokotlakovou umývačkou.
- ▶ Dbajte na to, aby sa vnútorné kryty z nerezovej ocele nedostali do kontaktu s roztokmi/parou obsahujúcimi kyseliny, aby ste zabránili poškodeniu koróziou.
- ▶ Pri umiestnení ostrých, špicatých príborov nastojato dávajte pozor, aby ste sa nezranili. Príbor vložte tak, aby ste sa nemohli zraniť.
- ▶ Vetracia mriežka pri umývačkách riadu s aktívnym sušením sa nesmie zastavať alebo utesniť.

Príslušenstvo

- ▶ Pripájať sa môžu iba prídavné zariadenia Miele na príslušný účel použitia. Označenie artiklov príslušenstva Vám povie Miele.
- ▶ Používať sa smú len Miele koše a nadstavce. Pri zmene príslušenstva Miele alebo pri použití iných vozíkov, košov a nadstavcov nemôže Miele zabezpečiť, že bude dosiahnutý dostatočný výsledok čistenia a dezinfekcie. Na škody týmto spôsobené sa nevzťahuje záruka.

sk - Bezpečnostné pokyny a varovné upozornenia

Výstražné znaky a symboly umiestnené na umývačke riadu

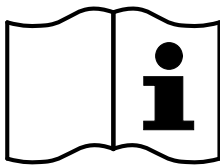

Pozor:
Rešpektujte návod na použitie!

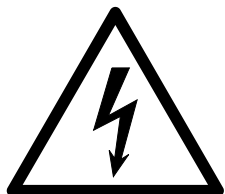

Pozor:
Nebezpečenstvo úrazu elektrickým prúdom!



Výstraha pred horúcimi povrchmi:
Pri otváraní dvierok môže byť v umývacom priestore veľmi vysoká teplota!

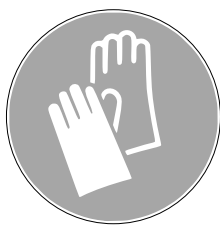

Nebezpečenstvo porezania:
Počas transportu a umiestňovania prístroja používajte ochranné rukavice odolné voči porezaniu!

Likvidácia umývačky riadu

- ▶ Z dôvodu bezpečnosti a ochrany životného prostredia zlikvidujte všetky procesné chemikálie a dodržujte pritom pokyny výrobcu a bezpečnostné predpisy (používajte ochranné okuliare a rukavice!).
- ▶ Odstráňte prípadne zničte zámok dvierok, aby sa deti nemohli uzamknúť. Potom odovzdajte umývačku riadu určenú likvidáciu (viď: „Váš príspevok k ochrane životného prostredia“).

Umiestnenie a pripojenie

Pred uvedením do prevádzky sa musí umývačka riadu bezpečne umiestniť, napojiť odtoky vody z práčky a elektricky pripojiť.

Dbajte pritom na pokyny v kapitole „Umiestnenie“, „Prípojka vody“ ako aj elektrické pripojenie.

Odtok

Pri uvádzaní do prevádzky sa potom jedná o pevne stanovaný priebeh, ktorý sa nedá porušiť.

Zapnutie

- Stlačte tlačidlo .

Zvoľte jazyk

Uvedenie do prevádzky začne výberom na displeji.

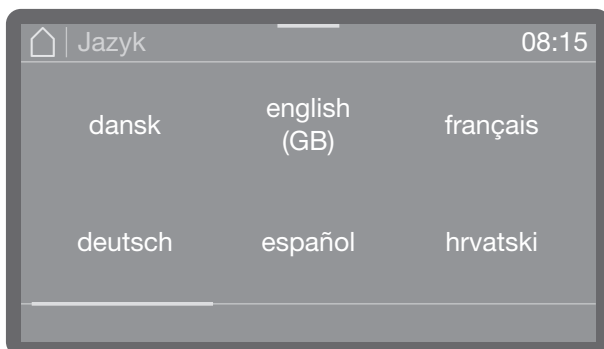

- Pomocou tlačidiel so šípkami listujte na požadovaný jazyk a tento zvolte klikom.

Vytvorenie WiFi

V ďalšom kroku môžete vašu umývačku riadu spojiť s WiFi.

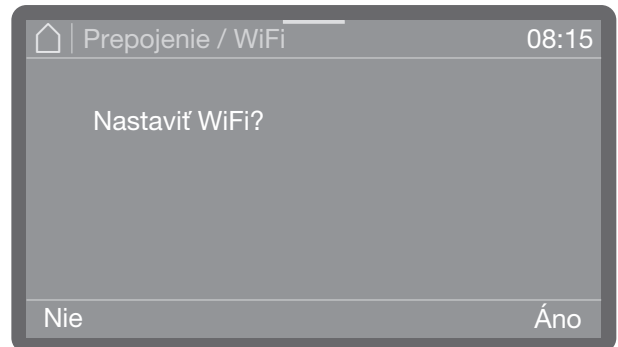

- Zvoľte **Nie** ak nechcete umývačku riadu teraz alebo až neskôr zapojiť do WiFi siete.
- Ak zvolíte **Áno**, budete v nasledujúcich krokoch prevedení cez priebeh až po zaradenie. Prosím dodržte pritom kapitolu Rozšírené nastavenia, spojenie so sieťou WLAN.

Nastavenie dátumu



- Nastavíte dátum. Poradie rok, mesiac a deň je nezávislé od nastaveného formátu dátumu.
- Uložte nastavenie pomocou **OK**.

sk - Uvedenie do prevádzky

Nastavenie denného času

Nastavenie denného času prebehne v nastavenom formáte denného času.

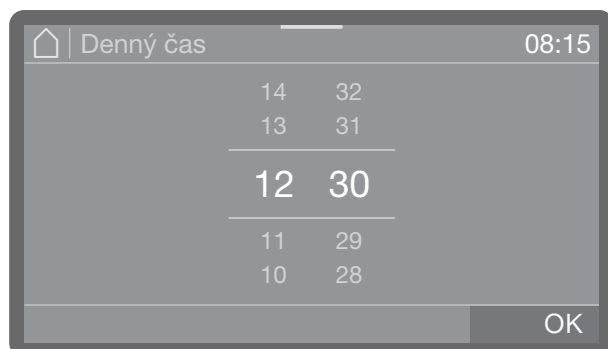

- Nastavte denný čas a potvrdte zadanie pomocou OK.

Výber jednotky teploty

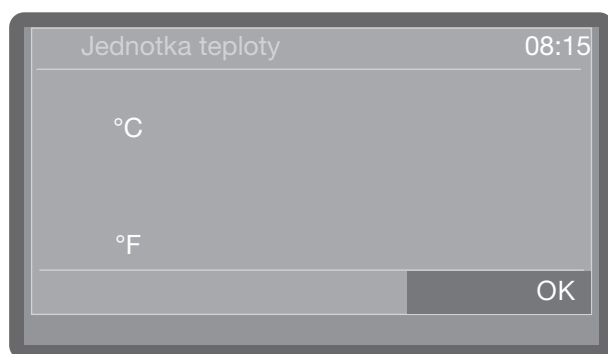

- °C
Ukazovateľ teploty v stupňoch Celzia.
- °F
Ukazovateľ teploty v stupňoch Fahrenheita.
- Zvoľte požadovanú možnosť zakliknutím.

Nastavenie tvrdosti vody

Presnú informáciu o tvrdosti vody z vodovodného potrubia Vám poskytne príslušný vodárenský podnik.

Pri kolísajúcej tvrdosti vody zadajte vždy najvyššiu hodnotu. Ak kolíše tvrdosť vody napr. medzi 1,4 a 3,1 mmol/l (8 a 17 °dH) musí sa tvrdosť vody nastaviť na 3,1 mmol/l (17 °dH).

Hodnoty pre nastavenie tvrdosti vody nájdete v tabuľke v kapitole „Doplnenie regeneračnej soli“.



- Nastavte tvrdosť vody.
- Uložte nastavenie pomocou OK.

Ak budete poznať tvrdosť vody, uľahčíte prácu technikovi v prípade neskoršieho servisného zásahu. Tvrdosť vody preto zapíšte v kapitole "Doplnenie regeneračnej soli".

Výber prípojky vody

Výber je možný len pri umývačkách s viac ako jedným pripojením na vodu (v závislosti od modelu).

Z výroby sú aktivované všetky jestvujúce prípojky vody. Potom je možné jednotlivé prípojky vody deaktivovať, napr. ak k nim nie je možnosť pripojenia.

Zákaznícky servis Miele môže po ukončení uvedenia do prevádzky prípojky vody opäť zriadiť.

- Zvoľte jeden z existujúcich pripojení na vodu, napr.:
 - Teplá voda
- pripojenie na teplú vodu

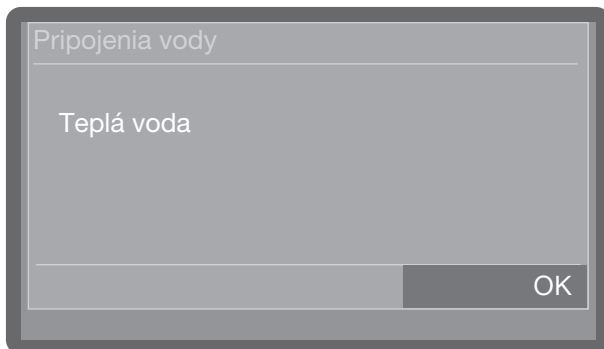

Rámik zobrazuje aktivované pripojenie na vodu. Kliknutím rámik zhasne a pripojenie na vodu je trvalo deaktivované.

- Na potvrdenie výberu zvoľte OK.

Ukončenie uvedenia do prevádzky

Uvedenie do prevádzky sa nasledovným hlásením úspešne ukončí.

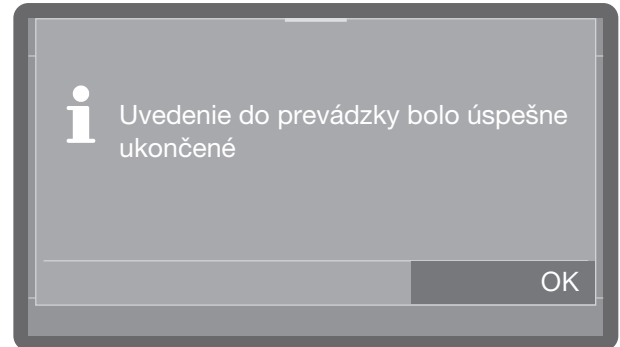

- Potvrďte hlásenie pomocou OK.

Umývačka riadu je teraz pripravená na prevádzku.

sk - Otvorenie a zatvorenie dvierok

Zámok dvierok



V závislosti od modelu majú umývačky riadu uzatváranie dvierok komfort spolu s elektronickým blokovaním dvierok alebo zips.

Umývačky riadu s uzatváraním komfort majú tlačidlo dvierok  na ovládacom pulte. Pri prístrojoch so zipsom sa toto tlačidlo nenachádza.

Zámok dvierok Komfort

Otvorenie dvierok

Elektronicky zablokované dvierka je možné otvoriť len za nasledovných podmienok:

- prístroj je elektricky pripojený a zapnutý (svieti LED v tlačidlovom poli ) ,
- LED v tlačidlovom poli  svieti.

- Na otvorenie dvierok stlačte tlačidlo .

Pri teplote v umývacom priestore vyššej ako 67 °C sa na displeji zobrazí upozornenie Horúci umývací priestor: Nebezpečenstvo poranenia, pozor pri otváraní dvierok.

Opätovným stlačením tlačidla  sa dvierka otvoria.

Komfortný uzáver dvierok mierne pootvorí dvierka. LED v tlačidlovom poli zhasne, akonáhle sa dvierka odblokujú.

Ovládací panel umývacieho a dezinfekčného automatu slúži zároveň ako rukoväť dvierok.



- Uchopte lištu pod ovládacím panelom a odklopte dvierka smerom dole.

Zatvorenie dvierok

- Dbajte na to, aby sa do uzatváracieho priestoru dvierok nedostali žiadne predmety.

 Nebezpečenstvo poranenia pomliaždením.

Nesiahajte do oblasti zatvárania dvierok. Nebezpečenstvo pomliaždenia.

- Vyklopte dvierka smerom hore a zatlačte ich až na doraz.

Dvierka sa potom otvoria do koncovej polohy, predpokladom je, že je AutoClose funkcia aktivovaná (viď kapitola „AutoClose“).

Zámok

Pri umývačkách riadu so zámkom je možné dvierka kedykoľvek otvoriť, aj počas priebehu programu. V poslednom prípade je potrebná veľká opatrnosť.

Otvorenie dvierok

 Hrozí nebezpečenstvo obarenia, popálenia, prípadne poleptania!

Ak sú dvierka v priebehu programu otvorené, môže vytečť horúca voda a procesné chemikálie. Okrem toho sa prebiehajúci program preruší a za určitých okolností dokonca stornuje.

Dvierka otvárajte, len keď nebeží žiaden program.

Ovládací panel umývačky riadu slúži zároveň ako rukoväť dvierok.



- Uchopte lištu pod ovládacím panelom a odklopte dvierka smerom dole.

Zatvorenie dvierok

- Dbajte na to, aby sa do uzatváracieho priestoru dvierok nedostali žiadne predmety.

 Nebezpečenstvo poranenia pomliaždením. Nesiahajte do oblasti zatvárania dvierok. Nebezpečenstvo pomliaždenia.

- Vyklopte dvierka smerom hore a zatlačte ich až na doraz.

Plnenie regeneračnej soli

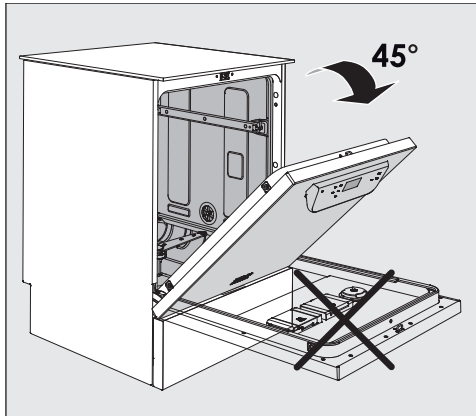

- Pri plnení soli otvorte dverka **len do polovice**, aby sa soľ dostala všetka do zásobníka.

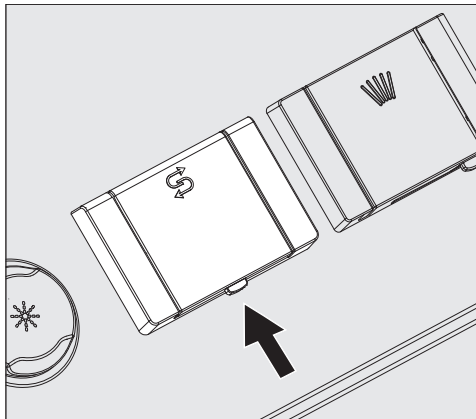

- Stlačte v smere šípky otváracie tlačidlo na kryte zásobníka na soľ. Kryt vyskočí.
- Vyklopte plniaci lievik.

Zásobník neplňte **žiadnou** vodou!

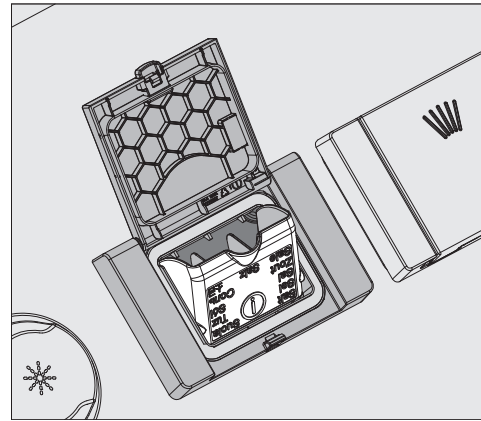

- Zásobník naplňte maximálne takým množstvom soli, aby sa dal ľahko opäť zaklopiť plniaci lievik. Do zásobníka sa pri prvom plnení vojde podľa zrnitosti asi 2 kg soli. Pri dopĺňaní je množstvo soli menšie, pretože sú v zásobníku ešte zvyšky soli.

Pri plnení soli sa môže vytlačiť zo zásobníka voda.

- Vyčistite okolie plnenia a obvodové tesnenie od zvyškov soli a potom kryt zásobníka zatvorte.
- Po naplnení soľou ihneď spustíte program **Studený bez predmetov** na umývanie, aby ste zabránili korózii umývacieho priestoru. Prípadne pretečený solný roztok sa potom zriedi a nakoniec vypláchne.

Dávkovacie systémy

V závislosti od modelu je umývačka riadu vybavená viacerými dávkovacími systémami pre procesné chemikálie.

- Čistiaci prostriedok

Čistiaci prostriedok sa môže dávkovať v práškovej forme, ako tablety alebo ako tekutý prostriedok. Práškový čistiaci prostriedok a tablety sa dávkujú cez dávkovač vo dvierkach so symbolom . Dávkovanie tekutého čistiaceho prostriedku sa realizuje podľa modelu cez interný dávkovací systém alebo externý dávkovací modul (DOS modul).

- Leštadlo

Leštadlo je možné podľa modelu dávkovať cez dávkovač vo dvierkach so symbolom  alebo cez externý dávkovací modul (DOS modul).

Externý dávkovací modul (DOS modul) je možné kedykoľvek pomocou Miele servisnej služby doplniť, podmienkou je, že musia byť k dispozícii príslušné DOS modulové pripojenia.

Umývací prostriedok

Používajte len čistiace prostriedky pre profesionálne umývačky riadu. Vhodné produkty nájdete v sortimente výrobkov v Miele Professional.

Čistiaci prostriedok sa môže dávkovať v práškovej forme, ako tablety alebo ako tekutý prostriedok.

Práškový čistiaci prostriedok a tablety sa dávkujú cez dávkovač vo dvierkach so symbolom .

Používajte výlučne čistiace tablety, ktoré sa dostatočne rýchlo rozpúšťajú. Vhodné tablety nájdete v sortimente výrobkov v Miele Professional.

Naplnenie dávkovacieho prístroja v dvierkach

 Nebezpečenstvo ohrozenia zdravia tvorbou prachu.

Pri dávkovaní práškových čistiacich prostriedkov a tabletách sa môže víriť prach z jemného čistiaceho prostriedku. Ak sa prach dostane do úst, pažeráka alebo očí, môže vyvolať dráždenie alebo poleptanie. Pri dávkovaní práškových čistiacich prostriedkov a tabletách zabráňte podľa možnosti tvorbe prachu.

Pred každým umývacím programom (okrem Veľmi krátky, Studený, Regener. a Odčerpánie) naplňte práškovým čistiacim prostriedkom alebo čistiacimi tabletami zásobník na práškové čistiace prostriedky (dbajte na informácie k programu Veľmi krátky).

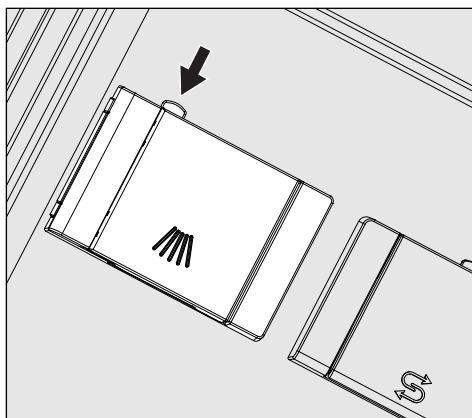

- Stlačte žlté tlačidlo uzáveru na dávkovacom zásobníku so symbolom .

Kryt zásobníka sa otvorí do boku. Po vykonaní programu je už kryt zásobníka otvorený.

Čiarok na zásobníku na prášok vyznačujúce naplnenie zodpovedajú pri dvierkach otvorených do vodorovnej polohy množstvu naplnenia v mililitroch (ml). Do komory sa celkovo vmestí cca 60 ml čistiaceho prostriedku.

Údaje v milimetroch zodpovedajú približne špecifikovanému dávkovaniu bežných práškových čistiacich prostriedkov v gramoch (g), pričom sú možné odchýlky v závislosti od sypnej hustoty.

Príklad dávkovania:

V úseku programu „umývanie“ natečie cca 8,5 l vody. Pri koncentrácii umývacieho prostriedku od cca 3 g/l to zodpovedá cca 25 g umývacieho prostriedku. Dbajte na prípadné odlišujúce sa údaje výrobcov!

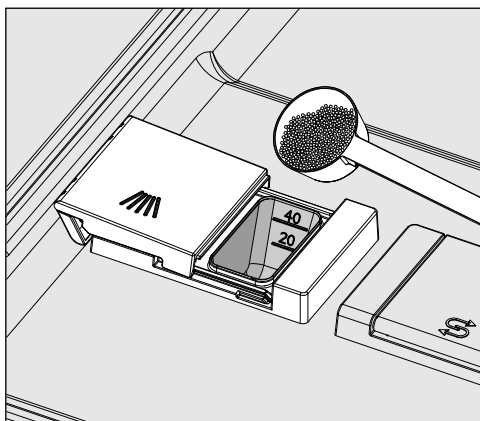

- Naplňte komoru zásobníka umývacím prostriedkom.

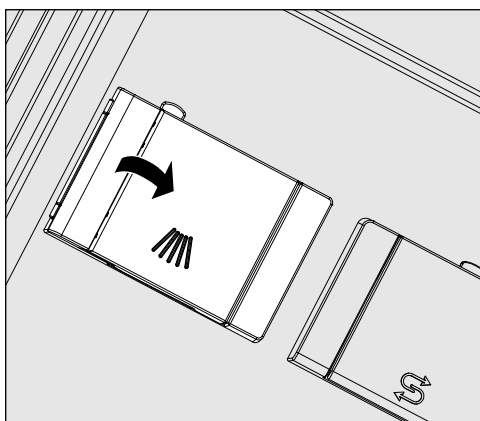

- Potom zavrite kryt zásobníka.

 Po každom vykonaní programu skontrolujte, či sa umývací prostriedok úplne rozpustil.

Pokiaľ to tak nie je, program sa musí zopakovať.

Skontrolujte, či umývané predmety náhodou nezabránili vypláchnutiu dávkovacieho zásobníka, a v takom prípade ich usporiadajte inak.

Informácie k programu Veľmi krátky

Pri programe Veľmi krátky (podľa modelu) sa na konci programu neodčerpá voda záverečného oplachovania, aby sa dosiahlo krátkych časov trvania programu pri trvalom umývaní.

Čistiaci prostriedok nie je možné počas krátkej doby chodu vypláchnuť zo zásobníka.

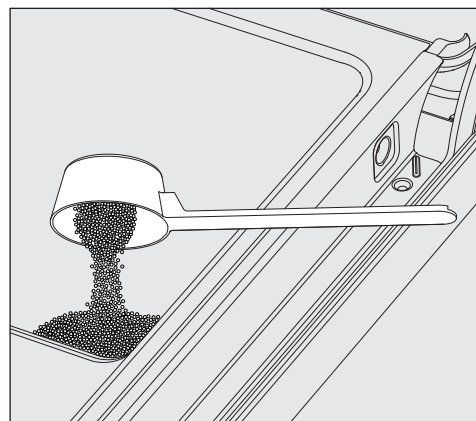

- Ak nedávkujete tekutý čistiaci prostriedok, pridajte práškový čistiaci prostriedok priamo na vnútornú stranu dvierok.

Bezprostredne po dávkovaní čistiaceho prostriedku na vnútornú stranu dvierok spustite umývací program, aby ste zabránili korózii, prípadne zafarbeniu.

sk - Čistiaci prostriedok a leštidlo

Tekutý umývací prostriedok sa privádza cez dávkovaciu trubicu z externej nádoby.

Toto dávkovanie tekutého umývacieho prostriedku prebieha v závislosti od modelu buď cez interné dávkovacie čerpadlo v prístroji alebo externý DOS modul. Moduly DOS pripája servisná služba Miele a je možné ich kedykoľvek ich rozšíriť.

Výmena kanistra

- Postavte zásobník s umývacím prostriedkom (farebné značenie) na otvorené dvierka umývacieho priestoru alebo podložku, ktorá sa ľahko čistí.
- Stiahnite kryt z kanistra a zložte nasávaciu trubicu. Položte nasávaciu trubicu na otvorené dvierka umývacieho priestoru.
- Vymeňte prázdny zásobník za plný.

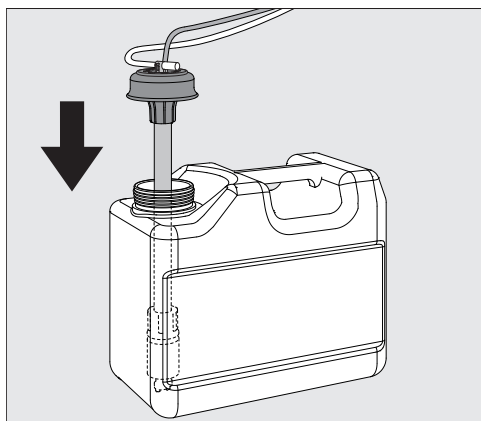

- Zasuňte nasávaciu trubicu do otvoru zásobníka a zatlačte dolu uzáver až do zaklapnutia. Dbajte pritom na farebné označenie.
- Posunutím prispôbte dávkovaciu trubicu veľkosti kanistra tak, aby dosiahla na dno kanistra.
- Prípadne vyliatu procesnú chemikáliu dobre utrite.

Leštidlo

Leštidlo spôsobí, že voda bude ako film stekať po umývaných predmetoch a po poslednom oplachu tieto rýchlejšie uschnú.

Pri nasledovných situáciách je potrebné leštidlo prispôbiť koncentrácii:

- Ak zostanú po strojovej príprave na umytých predmetoch mapy a šmuhy, je nastavená nízka dávkovacia koncentrácia.
- Ak zostanú po strojovej príprave na umytých predmetoch mapy a šmuhy, je nastavená vysoká dávkovacia koncentrácia.

Leštidlo sa dávkuje v časti programu Záverečný oplach. K tomu musí byť naplnený zásobník.

Naplnenie dávkovacieho prístroja v dvierkach

⚠ V žiadnom prípade neplňte čistiacim prostriedkom.

Toto vedie k zničeniu zásobníka na leštidlo!

Zásobník na leštidlo sa smie plniť len leštidlom pre priemyselné umývačky riadu.

- Úplne otvorte dvierka.

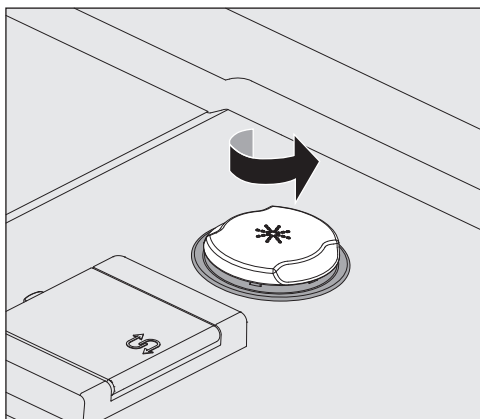

- Odskrutkujte žltý uzáver so symbolom ❄ v smere šípky.

Do zásobníka sa vojde asi 300 ml.

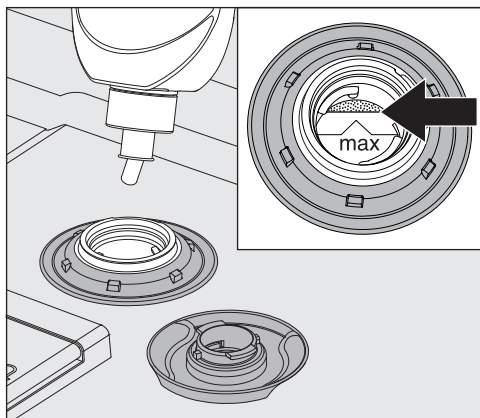

- Naplňte zásobník leštidlom maximálne toľko, kým nebude viditeľné na plniacom okraji označenom „max.“ v plniacom lieviku.

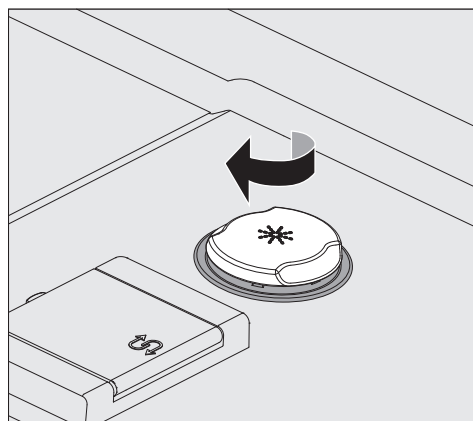

- Zavrite zásobník.
- Dobre utrite prípadne vyliate leštidlo, aby ste zabránili silnému peneniu v nasledujúcom programe.
Alternatívne môžete spustiť program Studený, aby ste opláchlí rozliate leštidlo.

Indikátor doplnenia

Pri nízkej hladine naplnenia zásobníka na leštidlo budete vyzvaní na doplnenie dávkovacieho systému, napr.:

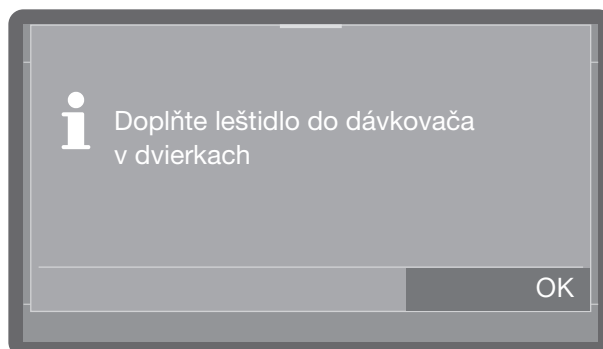

- Upozornenie potvrdte pomocou *OK* a naplňte leštidlo tak, ako je to popísané.
- Dávkovaciú trasu naplňte (viď „Funkcie prístroja“)



Zapnutie

- Ak je vodovodný kohútik zatvorený, otvoríte ho.

Umývačka riadu musí byť elektricky pripojená.

- Tlačte tlačidlo , pokým sa na displeji nezobrazí nasledovný údaj:



Akonáhle je umývačka riadu pripravená na prevádzku, ukazovateľ na displeji sa zmení a prejde na výber programu, napr.:

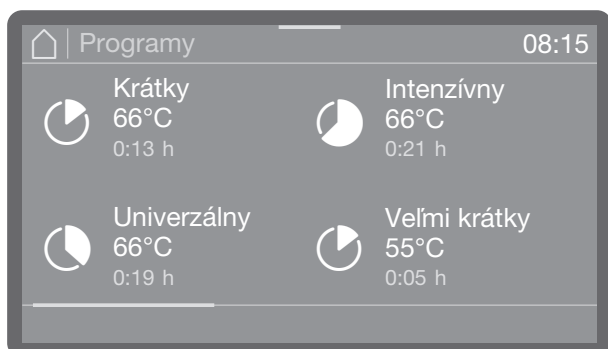

Ak je funkcia Memory aktivovaná, zobrazí sa naposledy spustený program, napr.:

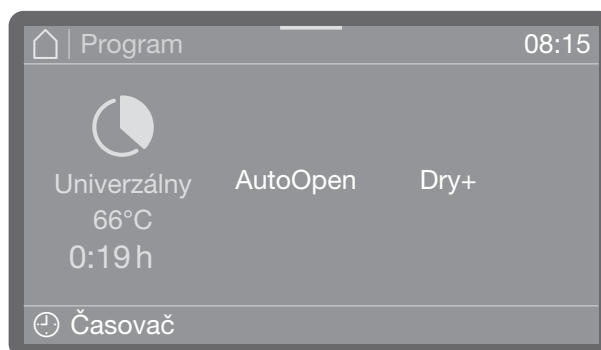

Voľba programu

Program zvolíte podľa druhu riadu a stupňa znečistenia umývaných predmetov.

Akonáhle ste si zvolili program, začne LED tlačidla *start/stop* blikať.

Tlačidlom  sa môžete pred spustením programu vrátiť k výberu programu, aby ste si napr. zvolili iný program. Po spustení programu to už nie je možné. V prípade potreby musíte program prerušiť (viď kapitola „Storno programu“).

Spustenie programu

- Stlačte tlačidlo *start/stop* (Tlačidlo *start/stop* svieti).

Spustenie programu cez časovač spustiť

Existuje možnosť odložiť spustenie programu napr. pre využitie nočného prúdu. Nastaviť je možné čas spustenia, o koľkej hodine sa má program spustiť (Štart o) alebo čas ukončenia, kedy sa má program najneskôr ukončiť (Koniec o). Časy sa nastavujú na základe nastaveného denného času, viď kapitola „Denný čas“.

Nastavenie časovača

- Zvoľte program.

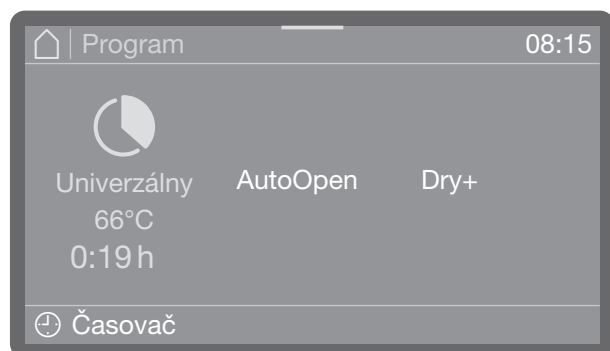

- Pre nastavenie časovača kliknite na Časovač.



- Ako nasledujúce zvolte *start-* (Štart o) alebo koniec programu (Koniec o).
- Nastavte denný čas.
- Potvrďte Vaše zadanie pomocou OK.

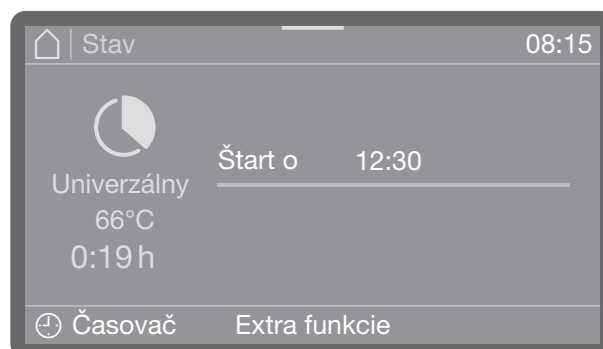

Časovač je aktivovaný.

Pomocou voľby *Vymazať* môžete zadanie vymazať a časovač deaktivovať.

Prostredníctvom *Extra* programu môžete (v závislosti) od modelu zapnúť alebo zrušiť funkcie ako *AutoOpen* alebo *Dry+* pre ďalší priebeh programu.

Zmena časovača

- Ak chcete zmeniť nastavený čas na časovači, kliknite na Časovač a zadajte čas štartu alebo ukončenia.

Vymazanie časovača

- Stlačte tlačidlo *start/stop*.

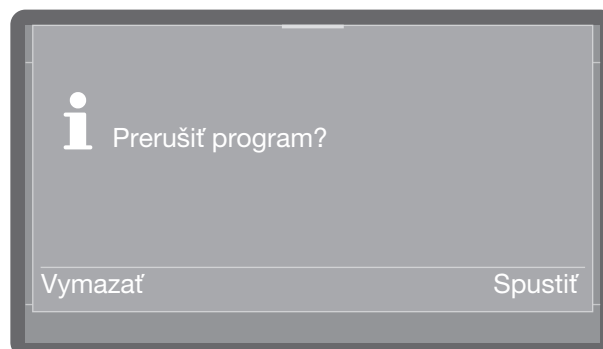

Bude Vám potom postavená otázka, či chcete program ihneď štartovať (*Spustiť*) alebo či chcete len vymazať nastavenia časovača (*Vymazať*).

Alternatívne môžete v prehľade programov kliknúť opäť na Časovač a časovač vymazať nasledujúcimi nastaveniami.

Zobrazenie priebehu programu

Na displeji sa po spustení programu zobrazí názov programu, označenie aktuálne spusteného umývacieho bloku, ako aj zostávajúci zvyšný čas.

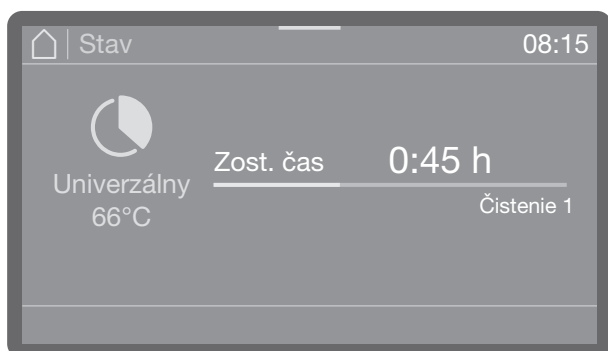

Počas priebehu programu si môžete vyvolať pramatere programu ako napr. požadovaná a skutočná teplota.

- Kliknite na farebný pásik v strede horného okraja displeja a potiahnite prstom smerom dole.

Koniec programu

Po regulárne skončenom programe zhasne LED tlačila štart/stop a na displeji sa zobrazí nasledovný údaj.

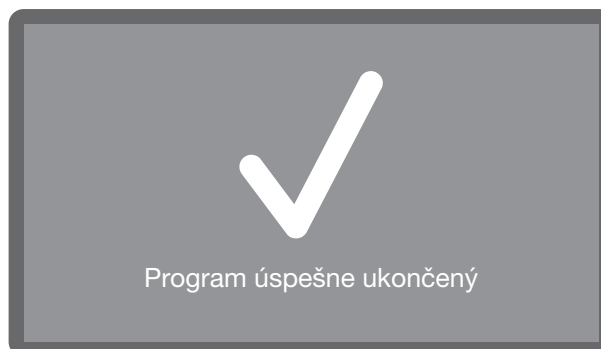

Okrem toho zaznie v nastavení z výroby na asi 3 sekundy signálny tón. Signálny tón sa opakuje tri krát každých 30 sekúnd. Nastavenie signálnych tónov vid' kapitola „Hlasitosť“.















- Kliknutím potvrdíte údaj.

Ak sa vyskytnú systémové hlásenia, vypíšu sa dodatočne, napr. ak boli počas programu namerané nízke hladiny v zásobníku na soľ alebo v zásobníkoch na kvapalnú procesnú chemikáliu, alebo keď sa má vykonať ďalšia údržba. Každé hlásenie sa musí jednotlivo potvrdiť pomocou OK.

Vypnutie

- Tlačidlo  stláčajte pokým nezhasne displej.

sk - Prehľad programov

Program	Použitie	Čistiaci prostriedok (ak nie je dávkovaný tekutý)
		Nasledujúce údaje sa týkajú čistiacich prostriedkov Miele. Dbajte na údaje výrobcu.
 Krátky	„Rýchly program“ pre menej znečistený riad s čerstvými, nie veľmi prilepenými zvyškami jedla.	20 - 25 g alebo 1 tableta
 Univerzálny	Pre bežne znečistený riad.	20 - 25 g alebo 1 tableta
 Intenzívny	Pre silne znečistený riad.	20 - 25 g alebo 1 tableta
 Veľmi krátky	„Rýchly program“ pre kontinuálne prichádzajúci, málo znečistený riad s čerstvými, nie veľmi prilepenými zvyškami jedla.	20 - 25g na vnútornej strane dvierok
 Hygiena	Pre hygienickú prípravu predmetov na umývanie.	20 - 25 g alebo 1 tableta
 Hygiena plus (podľa modelu)	Pre hygienickú prípravu predmetov na umývanie.	20 - 25 g alebo 1 tableta
 Poháre	Špeciálny program pre poháre.	20 - 25 g alebo 1 tableta
 Pivné poháre (podľa modelu)	Špeciálny program pre pivo poháre. Poháre sa po ukončení programu nevysušia vlastným teplom a musia sa podľa potreby ručne dosušiť.	20 - 25 g alebo 1 tableta
 Príbory	Špeciálny program pre príbor.	20 - 25 g alebo 1 tableta
 Plasty	Špeciálny program pre plasty ako aj ľahké predmety.	20 - 25 g alebo 1 tableta
 Energ. úspor.	Energiu šetriaci program je vhodný na umývanie normálne znečisteného stolového riadu a je to najúspornejší program z hľadiska jeho kombinovanej spotreby energie a vody.	20 - 25 g alebo 1 tableta
 Vario TD (len PFD 407)	Pre obzvlášť hygienickú prípravu riadu, napr. pre staničné kuchyne na izolačných a infekčných oddeleniach v nemocniciach.	Uprednostnene tekutý čistiaci prostriedok (mierne alkalický) cez DOS modul alternatívne 20 - 25g alebo 1 tableta
 Regenerácia	Manuálne prevedenie regenerácie. Tým sa dá predísť nútenej regenerácii počas častých pracovných prestávok.	
 Studený	Opláchnutie silne znečistených predmetov na umývanie pre predbežné odstránenie alebo zabránenie silnejšiemu príschnutiu nečistôt. Odstránenie zvyškov soli po naplnení zásobníka na soľ.	
 Odčerpanie	Po odčerpaní umývacej vody, keď sa napríklad má vymeniť voda v programe „super krátky“, alebo keď bol program stornovaný.	

sk - Technické údaje

model	PFD 402, PFD 405	PFD 404, PFD 407
výška s vekom prístroja výška bez veka prístroja	835 mm (prestavitelné + 60 mm) 820 mm (prestavitelné + 60 mm)	835 mm (prestavitelné + 60 mm) 820 mm (prestavitelné + 60 mm)
šírka	598 mm	598 mm
hĺbka hĺbka pri otvorených dviernach	580 mm 1.180 mm	598 mm 1.200 mm
hmotnosť (netto)	ca. 70 kg	ca. 70 kg
napätie, príkon, istenie	viď typový štítok	viď typový štítok
Prívodný sieťový kábel	cca 1,7 m	cca 1,7 m
teplota vody prípojka vody: studená voda/kondenzátor pár (voliteľne) teplá voda	max. 20 °C max. 65 °C	max. 20 °C max. 65 °C
statický tlak vody	1.000 kPa pretlak	1.000 kPa pretlak
min. prietokový tlak prípojky vody: studená voda/kondenzátor pár (voliteľne) teplá voda	100 kPa pretlak 40 kPa pretlak	100 kPa pretlak 40 kPa pretlak
odporučený prietokový tlak prípojky vody: studená voda/teplá voda kondenzátor pár (voliteľne - pripojenie cez KW)	≥ 200 kPa pretlaku ≥ 200 kPa pretlaku	≥ 200 kPa pretlaku ≥ 200 kPa pretlaku
prívodná hadica	cca 1,7 m	cca 1,7 m
vypúšťacia hadica	cca 1,5 m	cca 1,5 m
výtlačná výška	min. 0,3 m, max. 1,0 m	min. 0,3 m, max. 1,0 m
výtlačná dĺžka	max. 4,0 m	max. 4,0 m
prevádzkové podmienky: teplota okolitého prostredia relatívna vlhkosť vzduchu maximálna lineárne klesajúca do min. relatívna vlhkosť vzduchu	5 °C až 40 °C 80 % pre teploty do 31 °C 50 % pre teploty do 40 °C 10 %	5 °C až 40 °C 80 % pre teploty do 31 °C 50 % pre teploty do 40 °C 10 %
Podmienky pre skladovanie a prepravu: teplota prostredia relatívna vlhkosť vzduchu tlak vzduchu	-20 °C až 60 °C 10 % až 85 % 500 hPa až 1060 hPa	-20 °C až 60 °C 10 % až 85 % 500 hPa až 1060 hPa
nadmorská výška (podľa IEC/EN 60335)	do 2.000 m*	do 2.000 m*
stupeň krytia (podľa IEC 60529)	IP21	IP21
hodnoty emisií hluku hladina akustického výkonu LwA hladina akustického tlaku LpA	podstavný prístroj s drevenou lištou pred soklom prístroja v programe krátky 59 dB (A) 47 dB (A)	podstavný prístroj s drevenou lištou pred soklom prístroja v programe krátky 57 dB (A) 45 dB (A)
štandard WiFi	802.11 b/g/n	
kmtočtové pásmo WiFi	2.400-2.483,5 MHz	
maximálny vysielač výkon WiFi	< 100 mW	
Skúšobná značka	VDE, elektromagnetická kompatibilita EMC	
CE-označenie	smernica o strojových zariadeniach 2006/42/EG	
Adresa výrobcu	Miele & Cie. KG, Carl-Miele-Straße 29, 33332 Gütersloh, Germany	

* V mieste inštalácie nad 2.000 m výšky je bod varu umývacieho roztoku nižší. Preto sa musia prípadne parametre programu prispôbiť.

Amacına uygun kullanım	180
Tüm dokümanlar.....	180
Makine tanıtımı	181
Cihaza genel bakış	181
Kumanda paneli	182
Güvenlik talimatları ve uyarılar	183
Bulaşık makinesinin üzerindeki uyarı işaretleri ve semboller.....	186
Bulaşık makinesinin bertaraf edilmesi	186
İlk çalıştırma	187
Kurulum ve bağlantı.....	187
İşlemler	187
Gücün açılması.....	187
Lisan seçimi	187
Wi-Fi kurulumu	187
Tarih ayarı	187
Güncel saat ayarı	187
Sıcaklık biriminin seçilmesi	187
Su sertlik derecesi ayarı	188
Su bağlantılarının seçilmesi.....	188
İlk çalıştırma işlemi tamamlandı	188
Kapağın açılması ve kapatılması	189
Kapak kilidi	189
Konforlu kapak kilidi.....	189
Manuel kilit	189
Tuz doldurma	190
Deterjan ve parlaticı	191
Dozaj sistemleri	191
Deterjan	191
Kapak dozaj donanımının doldurulması	191
Süper kısa programına ilişkin bilgiler.....	192
Harici kabın değiştirilmesi	193
Parlaticı.....	193
Kapak dozaj donanımının doldurulması	193
Düşük doluluk seviyesi göstergesi	194
Çalıştırma	195
Gücün açılması.....	195
Program seçimi.....	195
Programın başlatılması	196
Programın zamanlayıcı aracılığıyla başlatılması	196
Program akış göstergesi.....	197
Program sonu	197
Gücün kapatılması.....	197
Program tablosu	198
Teknik veriler	199

tr - Amacına uygun kullanım

► Bu Miele endüstriyel bulaşık makinesi, oldukça kısa program süreleri ve yüksek temizleme performansı dolayısıyla aşağıda örnek olarak verilen ortamlarda endüstriyel kullanım için tasarlanmıştır:

- Huzur ve bakım evleri
- Hastaneler (sadece Vario TD programlı bulaşık makineleri)
- Restoranlar ve konuk evleri
- Oteller ve pansiyonlar ve
- ve benzeri işletme ortamları

► Bu kullanım kılavuzunun geri kalanında sanayi tipi bulaşık makinesi bulaşık makinesi olarak anılacaktır. Bu kullanım kılavuzunda bardak, çatal-bıçak-kaşık ve kap kacaklar genel olarak, daha ayrıntı olarak tanımlanmadıysa bulaşıklar olarak anılacaktır.

► Bu bulaşık makinesini sadece “bulaşık yıkama” ve dolayısıyla bulaşıkların temizlenmesi amacıyla kullanınız. Tüm diğer kullanımlar, modifikasyonlar ve değişiklikler yasaktır.

► Sanayi tipi bulaşık makinesi sadece iç mekanlarda, hareketsiz yerlerde kullanılmak üzere tasarlanmıştır.

► Sepetlerdeki özel iç aksesuarlar sadece amacına uygun bir şekilde kullanılmalıdır.

► Bu bulaşık makinesi tıbbi ürünlerin temizliğinde kullanılmamalıdır.

► Fiziksel, algısal veya sınırlı ruhsal kapasiteleri ya da tecrübesizlikleri veya bilgisizlikleri dolayısıyla bulaşık makinesini güvenli bir şekilde kullanamayacak kişiler bulaşık makinesini bir sorumlunun gözetimi veya talimatları olmaksızın kullanmamalıdır.

► Bulaşık makinesi sadece eğitimli personel tarafından kullanılmalıdır. Makineyi kullanacak personelin düzenli olarak bilgilendirilmesi ve eğitilmesi gerekir.

► Bulaşık makinesinin yakınlarındaki çocuklara göz kulak olunuz. Çocukların bulaşık makinesi ile oynamalarına izin vermeyiniz. Diğerlerinin yanı sıra, çocukların kendilerini bulaşık makinesinin içine kilitlemeleri tehlikesi söz konusudur.

► Çocuklar bulaşık makinesini kullanmamalıdır.

Tüm dokümanlar

Bu kısa kullanım kılavuzu, kısaltılmış bilgiler içerir ve kullanım kılavuzunun yerine geçmez. Eksiksiz kullanım kılavuzunun yanı sıra cihazınıza ilişkin güncel dokümanları Miele İnternet sayfasında bulabilirsiniz:

<http://www.miele.com.tr/professional/kullanimklavuzlari>

Dokümanların görüntülenmesi için endüstriyel bulaşık makinenizin model adına veya seri numarasına ihtiyacınız olacaktır. Her iki bilgiyi de kapak çerçevesinin üst tarafında bulunan tip etiketinde bulabilirsiniz.

Cihaza genel bakış

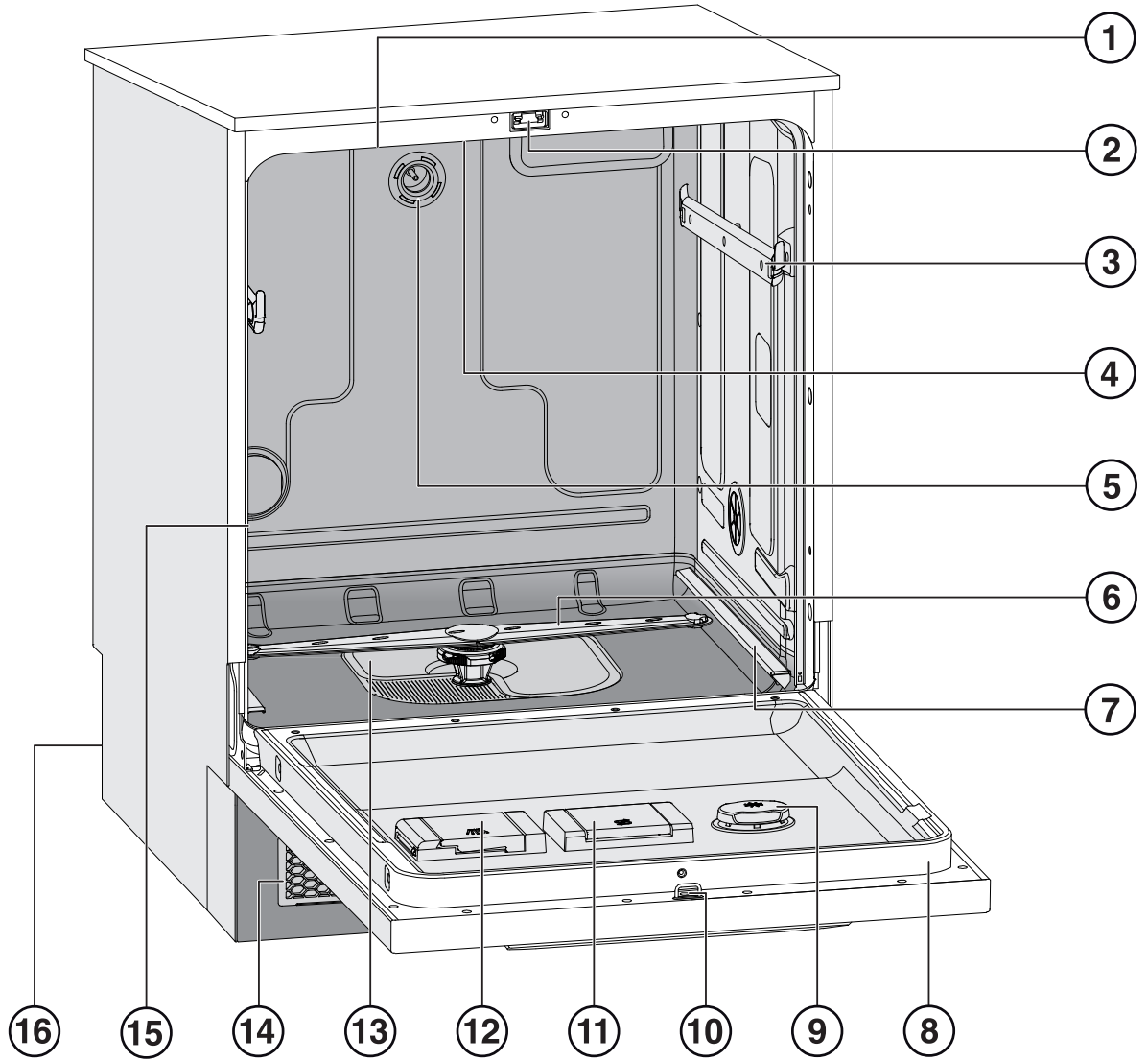

① Taze hava girişi (modele bağlı)

② Kapak kilidi

③ Üst sepet kılavuz rayları

④ Üst makine püskürtme kolu

⑤ Üst sepet su bağlantısı

⑥ Alt makine püskürtme kolu

⑦ Alt sepet kılavuz rayları

⑧ Tip etiketi

⑨ Parlatici haznesi

⑩ Kapak kilidi kenetleme pimi

⑪ Tuz haznesi

⑫ Toz deterjan haznesi

⑬ Süzgeç kombinasyonu

⑭ Taze hava filtreli giriş ve çıkış ızgarası (modele bağlı)

⑮ Yıkama kabini havası çıkışı (modele bağlı)

⑯ Arka taraf:

- Elektrik ve su bağlantıları
- Harici kaplar için emiş borusu/boruları (modele bağlı)
- Harici dozaj modülleri (DOS modülleri) için bağlantılar

Kumanda paneli

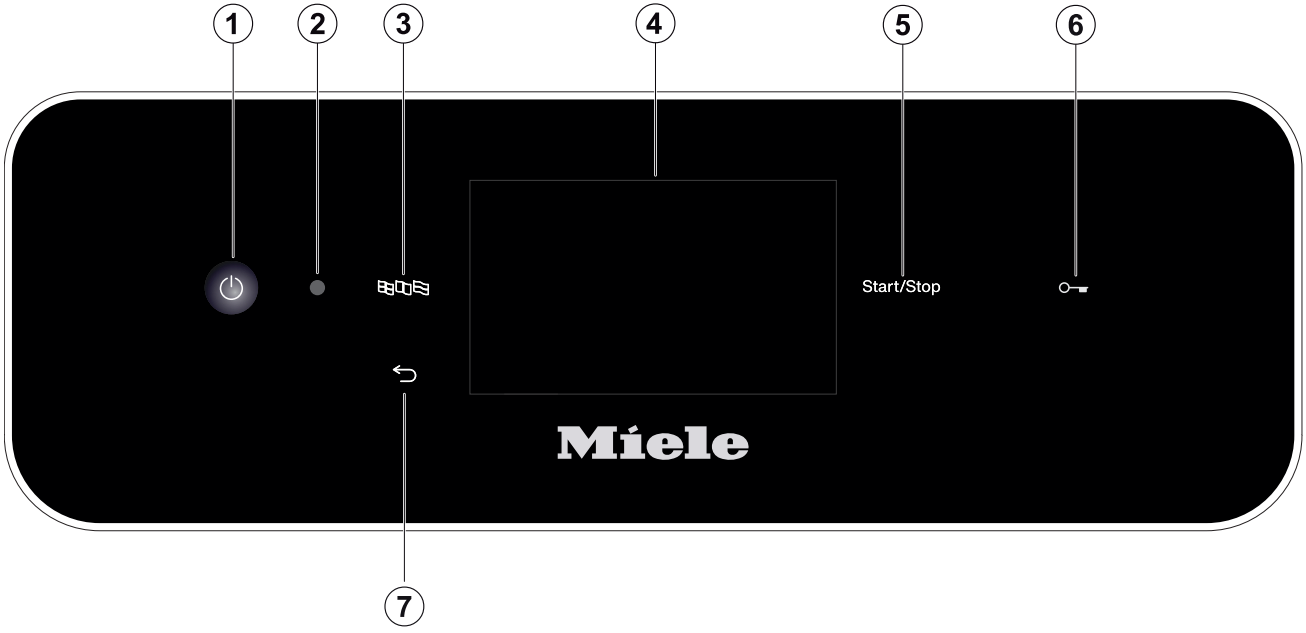

- ① (Açma/Kapama) tuşu
Bulaşık makinesinin gücünün açılması ve kapatılması
- ② Yetkili servis arayüzü
Miele yetkili servisi için kontrol ve aktarım noktası
- ③ tuşu (lisan seçimi)
Ekranda lisanı seçilir
- ④ Dokunmatik ekran
Kumanda elemanları gösterimi ve seçimi
- ⑤ *Start/Stop* tuşu
Programın başlatılması veya iptal edilmesi
- ⑥ (Modele bağlı)
 tuşu (kapak kilidini açma)
Kapağın açılması
- ⑦ tuşu (iptal veya geri)
Kullanıcı arayüzündeki işlemi iptal etme;
programı iptal etmez!

Doğru kurulum

- ▶ Bulaşık makinesi patlama ve donma tehlikesi olan alanlarda kurulmamalıdır.
- ▶ Sağlam durmasını sağlayabilmek için, tezgah altına monte edilebilir bulaşık makinesi sadece komşu dolaplara vidalanmış kesintisiz bir tezgahın altına konulmalıdır.
- ▶ Olası yoğuşma suyu hasarları riskini önlemek amacıyla, bulaşık makinesinin bulunduğu ortamda sadece endüstriyel kullanıma yönelik mobilyaların bulundurulması tercih edilmelidir.
Hassas mobilyalar, opsiyonel olarak satın alınabilen buhar koruma seti monte edilerek korunabilir.
Buhar koruma folyosu, tezgahın altına bulaşık makinesi kapağının açılma kısmına denk gelen yere yapıştırılmalıdır.

Teknik güvenlik

- ▶ Bulaşık makinesi sadece Miele yetkili servisi, bir bayi ya da uygun vasıflara sahip uzman bir teknisyen tarafından işletmeye alınmalı, bakımdan geçirilmeli ve onarılmalıdır. Hatalı montaj ve bakım çalışmaları veya onarımlar sonucu kullanıcıya yönelik ciddi tehlikeler oluşabilir.
- ▶ Bulaşık makinesi sadece eğitimli personel tarafından kullanılmalıdır. Makineyi kullanacak personelin düzenli olarak bilgilendirilmesi ve eğitilmesi gerekir.
- ▶ Bulaşık makinesini kullanmadan önce, makinede gözle görülür harici hasarlar olup olmadığını kontrol ediniz. Hasarlı bulaşık makinesini asla çalıştırmayınız. Hasarlı bir bulaşık makinesi güvenliğinizi tehlikeye sokabilir!
- ▶ Hasarlı veya sızdıran bir bulaşık makinesini derhal işletimden çıkarınız ve Miele yetkili servisi, bir Miele bayii ya da uygun vasıflara sahip uzman bir teknisyeni bilgilendiriniz.
- ▶ Cihazın bozuk parçaları sadece orijinal Miele yedek parçaları ile değiştirilmelidir. Ancak orijinal Miele yedek parçaları cihazın tam anlamıyla güvenlik içinde çalışmasını sağlayabilir.
- ▶ Bu bulaşık makinesinin elektrik güvenliği sadece usulüne uygun olarak tesis edilmiş bir koruyucu iletken sistemine bağlanması halinde sağlanır. Şüphede halinde elektrik tesisatını uzman bir elektrikçiye kontrol ettiriniz.
- ▶ Kullanım kılavuzundaki montaj bilgilerini ve montaj planını dikkate alınız.
- ▶ Cihazın tip etiketindeki bağlantı değerleri (voltaj, frekans ve sigorta) elektrik şebekesi değerleri ile mutlaka uyumlu olmalıdır.
- ▶ Bulaşık makinesi başka bir elektrikli cihazın fişinin önünü kapatmamalıdır, nişin derinliği çok az olabileceğinden, fiş üzerine uygulanan baskı sonucu aşırı ısınma meydana gelir. Buna ilişkin olarak "Elektrik bağlantısı" bölümünü dikkate alınız.
- ▶ Gerekli güvenliği sağlamadıklarından (ör. aşırı ısınma tehlikesi), bulaşık makinesinin elektrik bağlantısı çoklu priz veya uzatma kablosu üzerinden yapılmamalıdır.
- ▶ Bulaşık makinesinin muhafazasını kesinlikle açmayınız. Gerilim ileten bağlantılara dokunulması ve de elektrik yapısında ve mekanik yapıda değişikliklerin yapılması güvenliğinizi tehlikeye sokar ve makinede çalışma bozukluklarına sebep olabilir.

tr - Güvenlik talimatları ve uyarılar

- ▶ Hasarlı bir güç kablosu durumunda bulaşık makinesi çalıştırılmamalıdır. Hasarlı bir güç kablosu, sadece uygun bir güç kablosu ile değiştirilmelidir. Güvenlik sebebiyle, sadece Miele tarafından yetkilendirilmiş uzman bir teknisyen veya Miele yetkili servisi tarafından değiştirilmelidir.
- ▶ Bakım gerçekleştirileceğinde, bulaşık makinesinin elektrik bağlantısını kesiniz.
- ▶ Su bağlantısının plastik muhafazasında iki adet elektrikli valf vardır. Bu parçayı suya sokmayınız.
- ▶ Su giriş hortumunda elektrik ileten bağlantılar bulunur. Bu nedenle hortum kısaltılmamalıdır.

Doğru kullanım

- ▶ Bulaşık makinesi sadece su ve bulaşık makinesine uygun temizlik ürünleriyle kullanıma yöneliktir ve organik çözücüler veya yanıcı sıvılar ile işletilmemelidir. Kauçuk ve plastik parçaların tahrip olması ve bunun sonucunda sıvı sızması neticesinde mal zararı ve patlama tehlikesi oluşur.
- ▶ Sadece bulaşık makinesi için uygun temizlik ürünü kullanınız. Uygun olmayan temizlik ürünlerinin kullanılması durumunda, yıkanacak malzemeler ve bulaşık makinesi için hasar tehlikesi oluşur.
- ▶ Bulaşık makinesinin açık kapağı üzerinde durmayınız veya oturmayınız. Bulaşık makinesi devrilebilir veya hasar görebilir.
- ▶ Su şebekesindeki çalışmaların ardından bulaşık makinesine gelen su besleme borusunun havasının alınması gerekir; aksi takdirde bileşenler hasar görür.
- ▶ Bulaşık makinesinin işletimi sırasında yüksek sıcaklıkları dikkate alınız. Kapağın açılması sırasında yanık veya haşlanma tehlikesi! Yıkanan bulaşıklar, sepetler ve iç aksesuarların önce soğuması gerekir. Yıkama kabinindeki çukur parçalardan olası su kalıntıları temizlenmelidir.
- ▶ Yıkama kabinindeki su içme suyu değildir!
- ▶ Yıkanan malzemelerin (ör. elde bulaşık deterjanı ve başka temizlik ürünleri ile) ön işleme tabi tutulması, ayrıca belli kirler ve bazı deterjanlar köpüklenmeye yol açabilir. Köpük yıkama sonucunu olumsuz etkileyebilir.
- ▶ Yıkama kabininden çıkan köpük bulaşık makinesinde maddi zarara sebep olabilir. Köpük çıktığında program hemen iptal edilmeli ve bulaşık makinesinin elektrik bağlantısı kesilmelidir.
- ▶ Zeminde sıvı olduğunda, zeminin ve ayakkabıların özelliğine bağlı olarak kayma tehlikesi olur. Zemini mümkün olduğu sürece kuru tutunuz ve sıvıları hemen uygun gereçlerle temizleyiniz. Tehlikeli maddelerin ve sıcak sıvıların uzaklaştırılması sırasında uygun koruyucu tedbirler alınmalıdır.
- ▶ Deterjan ve özel ürünlerin kullanımı sırasında deterjan üreticisinin uyarılarını mutlaka dikkate alınız. Malzeme hasarlarının ve güçlü kimyasal reaksiyonların (ör. patlama gazı reaksiyonu) önüne geçmek üzere, ilgili temizlik ürününü sadece üreticisi tarafından öngörülen uygulama için kullanınız.

- ▶ Malzeme hasarlarının ve korozyonun önlenmesi amacıyla, yıkama kabini içine ve dış muhafaza paneli üzerine asitler, klor içeren çözeltiler ve paslanmaya yol açan demir maddeler gelmemelidir.
- ▶ Üstünde kül, kum, mum, gres yağı veya boya bulunan eşyaları bulaşık makinesinde yıkamayınız. Bu maddeler bulaşık makinesine zarar verir.
- ▶ Bulaşık makinesi ve etrafına temizlik için, örneğin bir su hortumu veya yüksek basınçlı temizlik aleti ile su püskürtülmemelidir.
- ▶ Korozyon hasarlarının önüne geçmek üzere, dış kaplamanın asit içeren çözeltiler/buharlar ile temas etmemesine dikkat ediniz.
- ▶ Keskin ve sivri uçlu malzemeleri yaralanma tehlikelerini göz önünde bulundurarak yerleştiriniz.
- ▶ Aktif kurutmalı bulaşık makinelerindeki havalandırma ızgarası kapatılmamalıdır.

Aksesuarlar

- ▶ Makineye sadece Miele yedek cihazları gerekli oldukları işlemler için takılabilir. Bu cihazların modellerini Miele yetkili servislerinden öğrenebilirsiniz.
- ▶ Sadece Miele sepet ve destek aksesuarlar kullanılabilir. Miele aksesuar yerine farklı sepet ve destekler kullanıldığında yeterli temizlik sağlanamaz ve Miele bundan sorumlu tutulamaz. Bu nedenle ortaya çıkan zararlar garanti kapsamına girmez.

tr - Güvenlik talimatları ve uyarılar

Bulaşık makinesinin üzerindeki uyarı işaretleri ve semboller

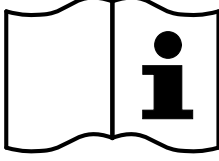

Dikkat:
Kullanma kılavuzunu dikkate alınız!

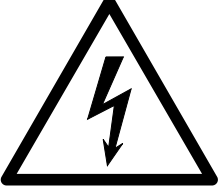

Dikkat:
Elektrik çarpma tehlikesi!



Sıcak yüzeyler uyarısı:
Kapak açıldığında yıkama kabınınin içi çok sıcak olabilir!



Kesilme tehlikesi:
Makineyi taşıırken ve yerleştirirken kesilmeye karşı dayanıklı koruyucu eldiven takınız!

Bulaşık makinesinin bertaraf edilmesi

- ▶ Güvenlik ve çevreyi koruma açısından bütün işlem kimyasallarını üreticisinin verdiği bilgiler ve güvenlik yönetmelikleri doğrultusunda yok ediniz (koruyucu gözlük ve eldiven kullanınız).
- ▶ Çocukların kendilerini makinenin içine kilitleyememeleri için kapak kilidini çıkarınız veya tahrip ediniz. Ardından bulaşık makinesini usulüne uygun olarak bertaraf edilmesi için gerekli kuruluşlara veriniz (bkz.: “Çevre korumaya katkınız”).

Kurulum ve bağlantı

İlk kez çalıştırılmadan önce bulaşık makinesi sağlam bir şekilde yerleştirilmeli, su giriş ve çıkışları bağlanmalı ve elektrik bağlantısı yapılmalıdır. Buna ilişkin olarak “Kurulum”, “Su bağlantısı” ve “Elektrik bağlantısı” bölümlerindeki ve kurulum planındaki talimatları dikkate alınız.

İşlemler

İlk çalıştırma işlemi kesintiye uğramamalıdır.

Gücün açılması

-  tuşuna basınız.

Lisan seçimi

İlk çalıştırma işlemi ekran lisanını seçmekle başlar.

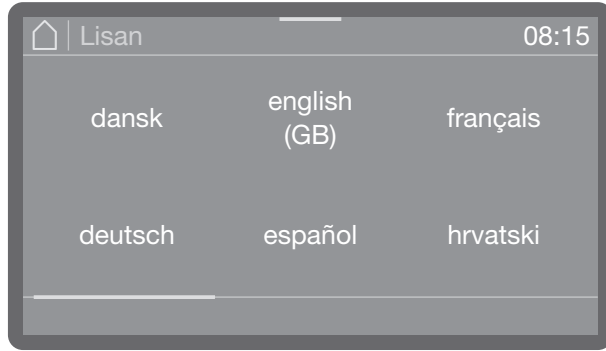

- Kaydırarak istediğiniz lisana gidiniz ve üzerine dokunarak seçiniz.

Wi-Fi kurulumu

Sonraki işlem adımında bulaşık makinenizi Wi-Fi ağına bağlayabilirsiniz.

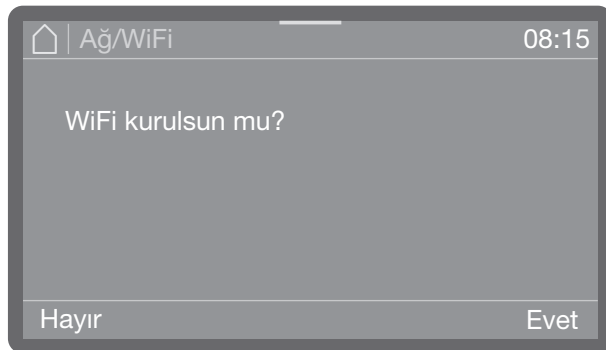

- Bulaşık makinesini Wi-Fi ağına bağlamak istemiyor veya daha sonra bağlamak istiyorsanız Hayır seçeneğini seçiniz.

- Evet seçeneğini seçerseniz, takip eden işlem adımlarında kurulum işlemi boyunca yönlendirileceksiniz. Lütfen bunun için “Gelişmiş ayarlar, Ağ bağlantısı/Wi-Fi” bölümünü dikkate alınız.

Tarih ayarı



- Tarihi ayarlayınız. Yıl, ay ve gün sırası, ayarlanmış olan tarih formatına bağlı değildir.
- Ayarı OK ile kaydediniz.

Güncel saat ayarı

Güncel saat ayarı ayarlanmış olan güncel saat formatında yapılır.

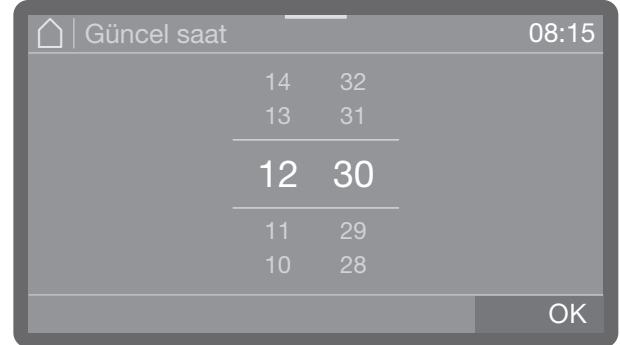

- Güncel saati ayarlayınız ve girişi OK tuşu ile onaylayınız.

Sıcaklık biriminin seçilmesi

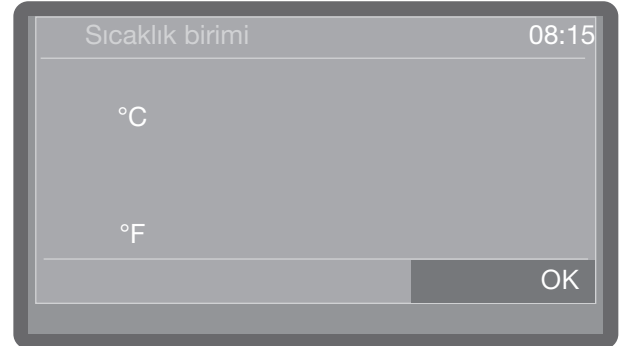

- °C

tr - İlk alıřtırma

Santigrad Derece biriminde sıcaklık gs-tergesi

- °F

Fahrenhayt Derece biriminde sıcaklık gs-tergesi

- zerine dokunarak istediđiniz seeneđi seiniz.

Su sertlik derecesi ayarı

Yetkili su idaresi řebeke suyunun sertlik de-
recesi hakkında bilgi verir.

Deđişken su sertlik derecesi durumunda da-
ima en yksek deđeri ayarlayınız. rneđin,
su sertlik derecesi 1,4 ile 3,1 mmol/l (8 ile
17 °dH) arasında deđiřiyorsa, 3,1 mmol/l
(17 °dH) olarak ayarlanmalıdır.

Su sertlik derecesi ayarına iliřkin ek bilgi iin
“Tuz doldurma” blmndeki tabloya baki-
nız.

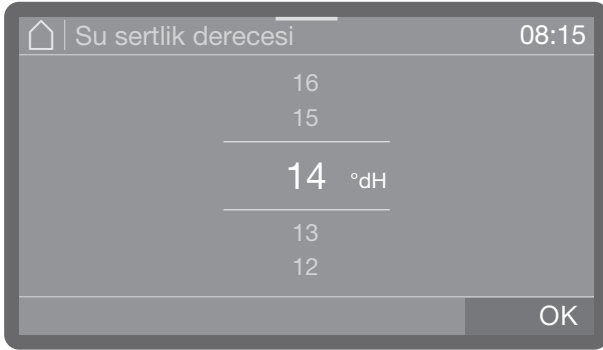

- Su sertlik derecesini ayarlayınız.
- Ayarı OK ile kaydediniz.

Su sertlik derecesini bilmeniz, daha sonra
ortaya ıkması mmkn bir servis alıřması
durumunda teknisyenin iřini kolaylařtıracak-
tır. Bu nedenle su sertlik derecesini “Tuz dol-
durma” blmne yazınız.

Su bađlantılarının seilmesi

Bu seenek, sadece birden fazla su bađ-
lantısına sahip bulařık makinelerinde su-
nulmaktadır (modele bađlı).

Varsayılan fabrika ayarı olarak mevcut tm
su bađlantıları kumanda sisteminde etkin
durumdadır. rneđin herhangi bir bađlantı
olanađı mevcut deđilse, kullanılmayan su
bađlantıları devre dıřı bırakılabilir.

İlk alıřtırma iřlemi tamamlandıktan sonra
su bađlantıları Miele yetkili servisi tarafın-
dan tekrar dzenlenebilir.

- Mevcut su bađlantılarından birini seiniz;
rnek:

- Sıcak su

Sıcak su bađlantısı

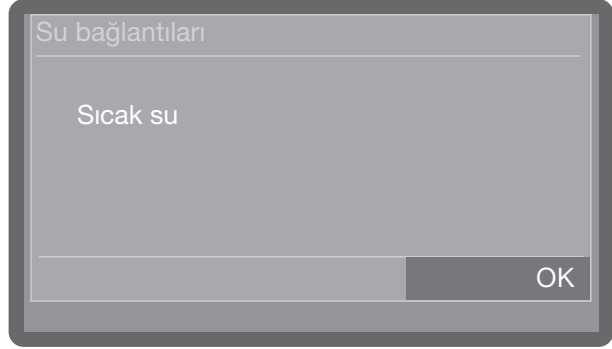

ereve, etkinleřtirilmiř olan su bađlantısını
gsterir. zerine tıklanıđında ereve sner
ve su bađlantısı kalıcı olarak devre dıřı bira-
kılır.

- Seimi onaylamak iin OK seeneđini se-
iniz.

İlk alıřtırma iřlemi tamamlandı

İlk alıřtırma iřlemi, ařađıdaki bildirim ile so-
runsuz tamamlanır.

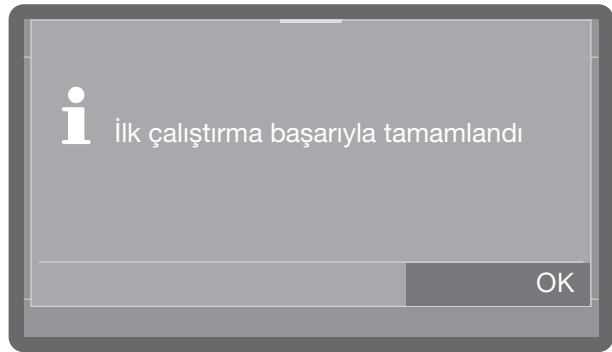

- Bildirimi OK ile onaylayınız.

Bulařık makinesi artık kullanıma hazırdır.



Kapak kilidi

Bulaşık makineleri, modellerine bağlı olarak elektronik kapak kilitlemeli veya manuel kapak kilitlemeli konforlu kapak kilidine sahiptir. Konforlu kapak kilidi donanımlı bulaşık makinelerinin kumanda panelinde bir kapak tuşu  mevcuttur. Manuel kilitlemeli makinelerde bu tuş mevcut değildir.

Konforlu kapak kilidi

Kapağın açılması

Elektronik olarak kilitlenen bir kapak, sadece aşağıda belirtilen koşullar altında açılabilir:

- Makine elektrik şebekesine bağlanmış ve gücü açılmış ise (tuş alanındaki  LED yanar)
 - Tuş alanındaki  LED yanıyorsa
- Kapağı açmak için  tuşuna basınız.

Yıkama kabiniinde 67 °C'den yüksek bir sıcaklık söz konusu olduğunda, ekranda Sıcak yıkama kabini: Yaralanma tehlikesi. Kapağı açarken dikkat edin. uyarısı gösterilir.  tuşuna yeniden basılarak kapak açılır.

Konforlu kapak kilidi kapağı bir miktar açar. Tuş alanındaki LED kapağın kilidi açıldığında söner.

Bulaşık makinesinin kumanda paneli aynı zamanda kapak kulpu görevi görür.

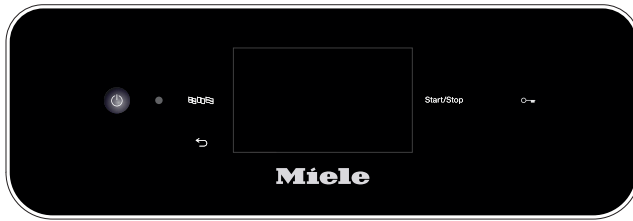

- Kumanda paneli altındaki kulpu kavrayınız ve kapağı aşağıya doğru açınız.

Kapağın kapatılması

- Kapağın kapanma alanında herhangi bir nesne veya bulaşık bulunmamasına dikkat ediniz.

 Ezilmeler nedeniyle yaralanma tehlikesi. Kapağın kapanma alanına elinizi sokmayınız. Ezilme tehlikesi söz konusudur.

- Kapağı yukarı kaldırınız ve bastırabildiğiniz kadar bastırınız.

Bunun üzerine kapak, AutoClose fonksiyonu etkinleştirilmiş olması şartıyla son konuma kadar çekilir (bkz. "AutoClose" bölümü).

Manuel kilit

Manuel kilitli bulaşık makinelerinde kapak, bir program çalıştığı sırada da istenildiği anda açılabilir. Bu kilit kullanıldığında oldukça dikkatli olunmalıdır.

Kapağın açılması

 Haşlanma, yanma veya kimyasal yanığı tehlikesi!

Kapak bir program çalışırken açılırsa dışarıya sıcak su ve işlem kimyasalı çıkabilir. Ayrıca çalışan program durdurulur ve bazı durumlarda iptal edilir.

Kapağı sadece herhangi bir program çalışmıyorsa açınız.

Bulaşık makinesinin kumanda paneli aynı zamanda kapak kulpu görevi görür.

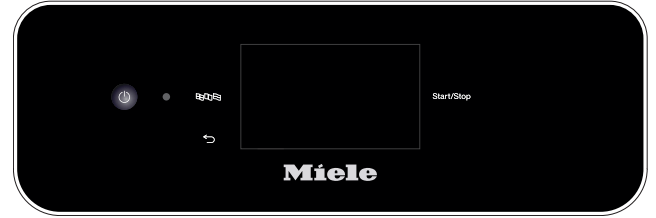

- Kumanda paneli altındaki kulpu kavrayınız ve kapağı aşağıya doğru açınız.

Kapağın kapatılması

- Kapağın kapanma alanında herhangi bir nesne veya bulaşık bulunmamasına dikkat ediniz.

 Ezilmeler nedeniyle yaralanma tehlikesi. Kapağın kapanma alanına elinizi sokmayınız. Ezilme tehlikesi söz konusudur.

- Kapağı yukarı kaldırınız ve bastırabildiğiniz kadar bastırınız.

tr - Tuz doldurma

Tuz doldurma

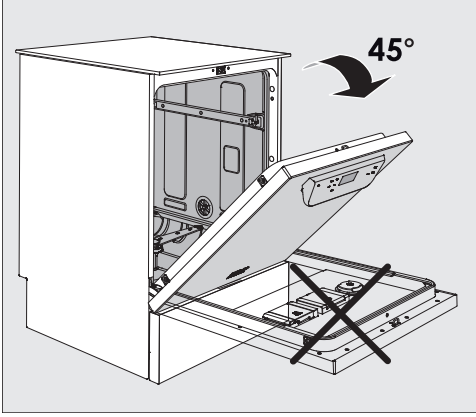

- Tuz doldururken, tuzun tamamen haznenin içine girmesi için, kapağı **sadece yarısına kadar** açınız.

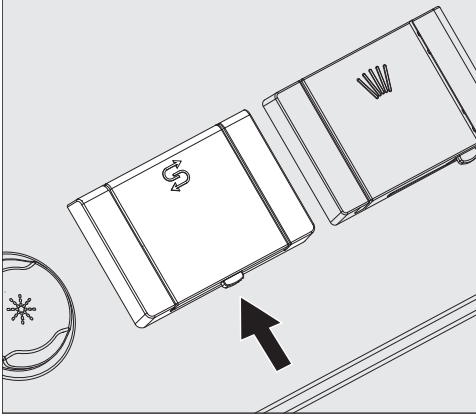

- Tuz haznesi kapağının açma tuşuna ok yönünde basınız. Kapak açılır.
- Doldurma hunisini açınız.

Tuz haznesine su **doldurmayınız!**

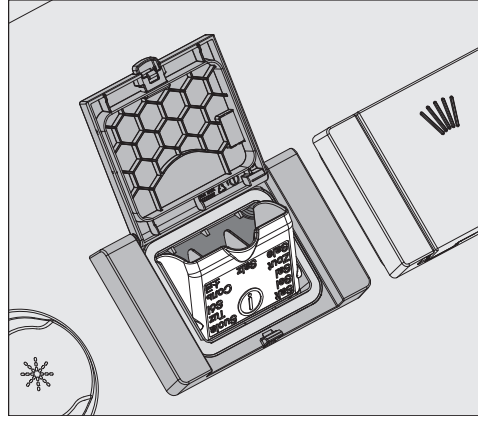

- Hazneye en fazla huni tekrar kolayca kapanabilecek kadar tuz doldurunuz. Hazne, tuz tanelerinin büyüklüğüne bağlı olarak ilk doldurma sırasında yaklaşık 2 kg kadar tuz alır.
Ek tuz doldurma sırasında, haznede halen daha tuz kalıntısı bulunduğuundan hazne daha az tuz alır.

Tuz doldurulurken hazneden dışarı su taşabilir.

- Doldurma bölgesini ve haznenin contasını tuz kalıntılarında temizleyiniz ve hazne kapağını kapatınız.
- Yıkama kabininde korozyonun önüne geçmek amacıyla, tuz doldurduktan hemen sonra Soğuk programını, bulaşıksız olarak başlatınız. Böylece dışarı taşmış olması muhtemel tuzlu su seyreltilir ve ardından dışarı pompalanır.

Dozaj sistemleri

Bulaşık makineleri, modeline bağlı olarak işlem kimyasalları için birden fazla dozaj sistemi ile donatılmıştır.

- Deterjan

Deterjanlar toz, tablet veya sıvı şeklinde dozajlanabilir. Toz deterjanlar ve tabletler, //\\ sembolü kapak dozaj donanımı üzerinden dozajlanır. Sıvı deterjanlar, makinenin modeline bağlı olarak makine dahilindeki bir dozaj sistemi veya harici dozaj modülü (DOS modülü) üzerinden dozajlanır.

- Parlaticı

Parlaticılar, bulaşık makinesinin modeline bağlı olarak * sembolü kapak dozaj donanımı veya harici dozaj modülü (DOS modülü) üzerinden dozajlanabilir.

Harici dozaj modülü (DOS modülü), gerekli DOS modülü bağlantılarının olması koşuluyla Miele teknik servisi tarafından her zaman sonradan eklenebilir.

Deterjan

Sadece endüstriyel bulaşık makinelerine yönelik deterjan kullanınız. Uygun ürünleri Miele Profesyonel ürün gamından bulabilirsiniz.

Deterjanlar toz, tablet veya sıvı şeklinde dozajlanabilir.

Toz deterjanlar ve tabletler, //\\ sembolü kapak dozaj donanımı üzerinden dozajlanır.

Sadece yeterince hızlı çözülen tablet deterjanlar kullanınız. Uygun tablet deterjanları Miele Profesyonel ürün gamından bulabilirsiniz.

Kapak dozaj donanımının doldurulması

⚠ Toz oluşması sonucu sağlık riski.

Toz halindeki deterjanların ve tablet deterjanların dozajlanması sırasında, ince temizlik ürününden toz havalanabilir. Bu toz ağza, boğaza veya gözlere gelirse, kimyasal yanıklar veya tahrişler meydana gelebilir.

Toz halindeki deterjanların ve tablet deterjanların dozajlanması sırasında toz oluşumu mümkün olduğunca önlenmelidir.

Her programdan önce (Süper kısa, Soğuk, Su yumuşatma ve Su boşaltma haricinde) toz deterjanı ya da tablet deterjanı toz deterjan haznesine koyunuz (Süper kısa programına ilişkin bilgileri dikkate alınız).

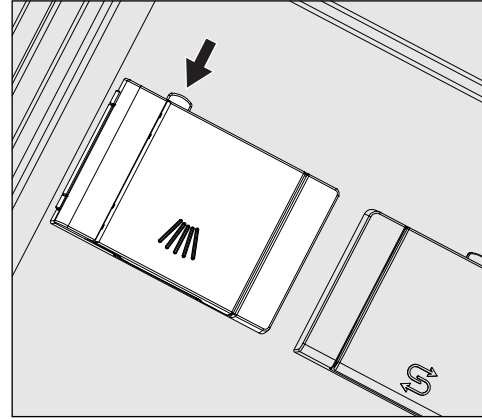

■ Üzerinde //\\ sembolü olan dozaj haznesindeki sarı düğmeye basınız.

Hazne kapağı yana doğru açılır. Bir program çalıştıktan sonra hazne kapağı açılmış olur.

Toz deterjan haznesindeki doldurma seviyesi işareti, yatay olarak açık kapakta mililitre cinsinden doluluk miktarına karşı gelir. Hazne yaklaşık 60 ml deterjan alır.

Milimetre cinsinden verilen değerler yaygın olarak kullanılan toz deterjanların gram cinsinden dozaj verilerine yaklaşık olarak karşılık gelir, dökme yoğunluğuna (tanecik boyutuna) bağlı olarak sapmalar mümkündür.

Dozaj örneği:

“Yıkama” program adımında yaklaşık 8,5 l su çekilir. Yaklaşık 3 g/litre deterjan konsantrasyonu, yaklaşık 25 gram deterjana karşı gelir. Üretici tarafından farklı bilgiler verilmişse, bu bilgileri dikkate alınız!

tr - Deterjan ve parlaticı

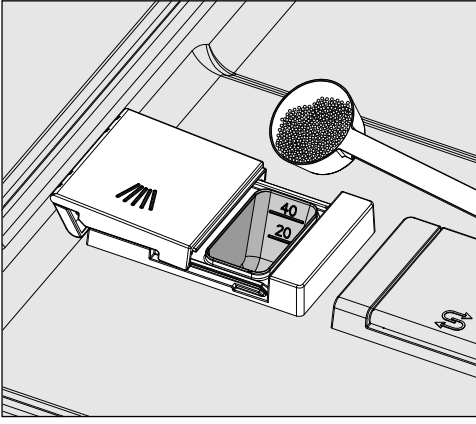

- Deterjanı hazneye doldurunuz.

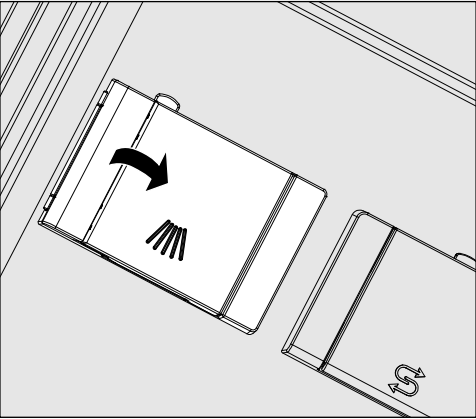

- Daha sonra hazne kapağını kapatınız.

⚠ Tamamlanan her programdan sonra deterjanın tam olarak çözülüp çözülmediğini kontrol ediniz.
Çözülmemişse programı tekrar ediniz.
Bulaşığın dozaj haznesinin önünü kapayarak deterjanın alınmasını engelleyip engellemediğini kontrol ediniz ve bulaşığı yeniden yerleştiriniz.

Süper kısa programına ilişkin bilgiler

Süper kısa programında (modele bağlı), sürekli durulama sırasında program süresinin kısalması için son durulama suyu program sona erdiğinde dışarı pompalanmaz. Deterjan kısa program süresi sırasında hazneden alınmaz.

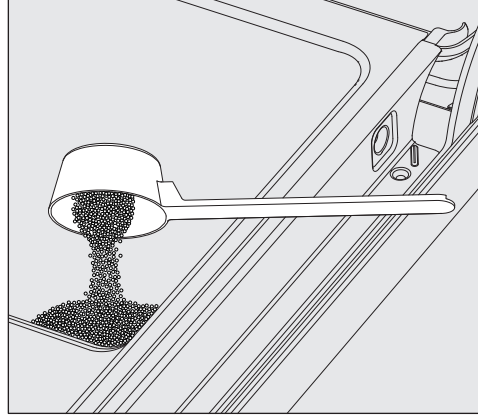

- Sıvı deterjan dozajı yapılmıyorsa, toz deterjanı doğrudan cihaz kapağının iç yüzüne koyunuz.

Korozyon veya renk değişimlerinin önüne geçmek üzere, kapak üzerine toz deterjan dozajının hemen ardından programı başlatınız.

Sıvı deterjan, makine dışındaki kaptan bir dozaj borusu ile çekilir.

Sıvı deterjanlar, makinenin modeline bağlı olarak makine dahilindeki bir dozaj pompası veya harici DOS modülü üzerinden dozajlanır. DOS modülleri Miele yetkili servisi tarafından bağlanır ve istenildiği anda sonradan eklenebilir.

Harici kabın değiştirilmesi

- İçinde sıvı deterjan bulunan kabı (renkli işaret dikkate alınmalıdır) açık yıkama kabini kapağı üzerine veya hassas olmayan ve temizlemesi kolay bir zemin üzerine koyunuz.
- Kapağı kaptan çekerek alınız ve emiş borusunu çıkarınız. Emiş borusunu açık yıkama kabini kapağı üzerine koyunuz.
- Boş kabı dolu bir kapla değiştiriniz.

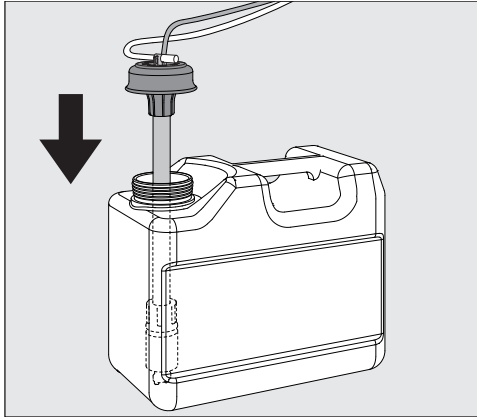

- Emiş borusunu kabın ağzına takınız ve kapağı kilitlenene kadar aşağı doğru bastırınız. Bu sırada renkli işarete dikkat ediniz.
- Dozaj borusunu kaydırarak, kap tabanına değecek şekilde, kap büyüklüğüne göre ayarlayınız.
- Dökülmüş işlem kimyasalını iyice siliniz.

Parlaticı

Parlaticı, suyun bir film tabakası gibi bulaşıklardan süzülmesini ve son durulama işleminden sonra daha hızlı kurumasını sağlar.

Aşağıda belirtilen durumlarda, parlaticı konsantrasyonu uygun şekilde ayarlanmalıdır:

- Bulaşıkların yeniden işlenmeleri sonrasında bulaşık üzerinde su lekeleri kalıyorsa, dozaj konsantrasyonu çok düşük ayarlanmıştır.
- Bulaşıkların yeniden işlenmeleri sonrasında bulaşık üzerinde çizikler ve lekeler kalıyorsa, dozaj konsantrasyonu çok yüksek ayarlanmıştır.

Parlaticı Son durulama program adımı otomatik olarak dozajlanır. Bunun için dozaj haznesinin doldurulmuş olması gerekir.

Kapak dozaj donanımının doldurulması

⚠ Kesinlikle deterjan doldurmayınız. Deterjan doldurulması parlaticı haznesinde tahribata yol açar. Parlaticı haznesine sadece endüstriyel bulaşık makinesi parlaticısı doldurunuz.

- Kapağı sonuna kadar açınız.

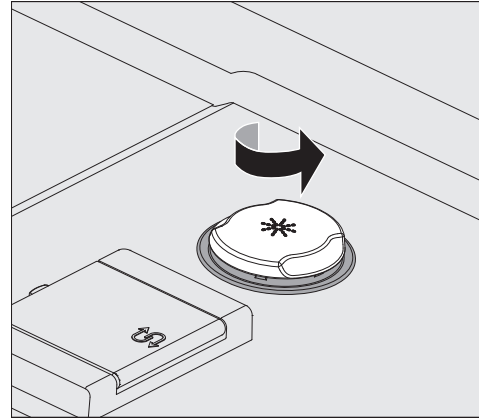

- Üzerinde * sembolü bulunan sarı kapağı ok yönünde çevirerek açınız.

Haznenin kapasitesi yaklaşık 300 ml'dir.

tr - Deterjan ve parlaticı

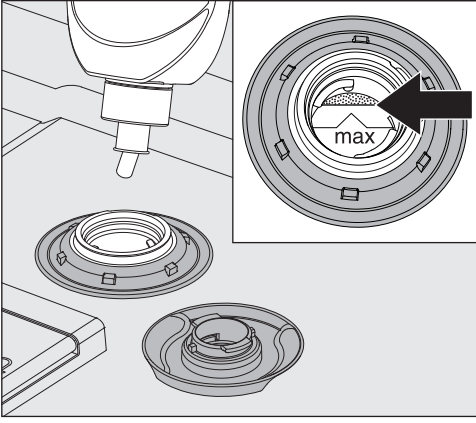

- En fazla, doldurma hunisinin “max.” ile işaretli kenarında parlaticı görünür hale gelene kadar parlaticı doldurunuz.

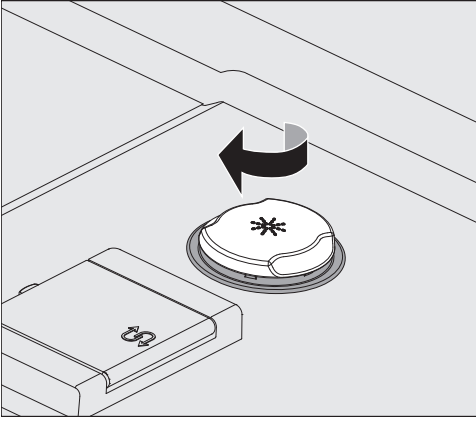

- Hazneyi kapatınız.
- Takip eden programda fazla köpük oluşmasını önlemek için dışarı dökülen parlaticıyı iyice siliniz.
Dışarı dökülmüş parlaticıyı temizlemek için alternatif olarak Soğuk programını da başlatabilirsiniz.

Düşük doluluk seviyesi göstergesi

Parlaticı haznesinin doluluk seviyesi düşük ise haznenin doldurulması istenir, örneğin:

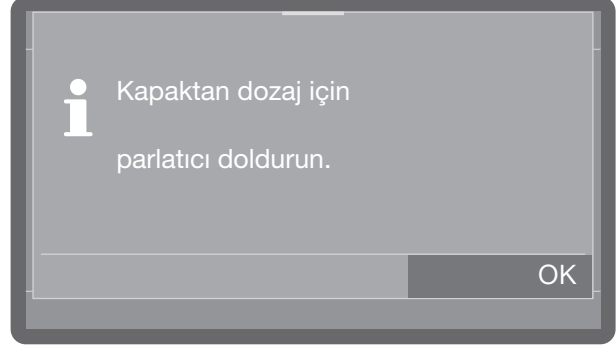

- Bildirimi OK ile onaylayınız ve parlaticıyı açıkladığı şekilde doldurunuz.
- Dozaj yolunu doldurunuz (bkz. “Makine fonksiyonları” bölümü)



Gücün açılması

- Musluk kapalı ise açınız.

Bulaşık makinesinin elektrik bağlantısı yapılmış olmalıdır.

- Ekranda, aşağıda belirtilen gösterge gösterilene kadar  tuşunu basılı tutunuz:

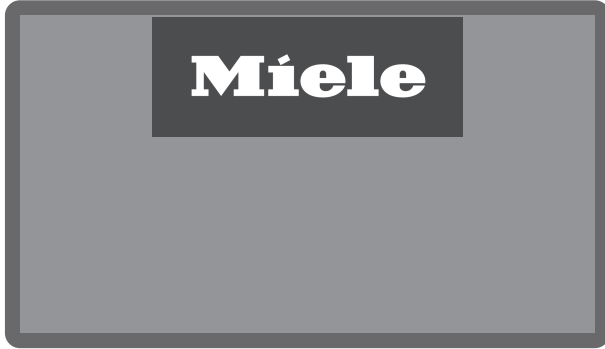

Bulaşık makinesi kullanıma hazır olduğunda, ekran göstergesi değişir ve program seçenekleri gösterilir, örnek:



Hafıza fonksiyonu etkinleştirildiyse, son olarak başlatılmış program gösterilir, örnek:

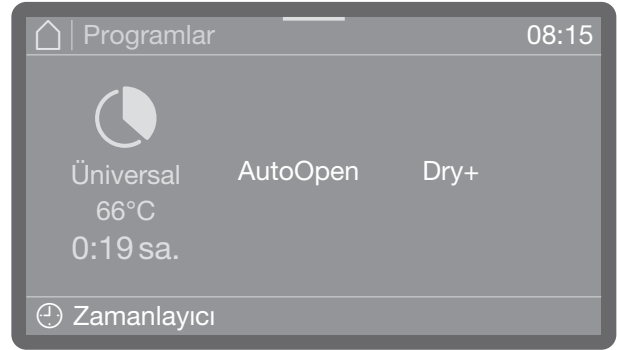

Program seçimi

Program seçimini daima bulaşığın türü ve kirlilik derecesine göre yapınız.

Bir program seçildiği anda, *Start/Stop* tuşundaki LED yanıp sönmeye başlar.

 tuşu ile program başlamadan önce, örneğin başka bir program seçmek için program seçeneklerine geri dönebilirsiniz. Program başladıktan sonra bunu yapmanız mümkün değildir. Gerekmesi halinde programı iptal etmelisiniz (bkz. "Program iptali" bölümü).

Programın başlatılması

- *Start/Stop* tuşuna basınız (*Start/Stop* tuşu LED'i yanar).

Programın zamanlayıcı aracılığıyla başlatılması

Bir programın başlatılmasını, örneğin gece tarifesi için yararlanmak üzere, geciktirme olanağı mevcuttur. Programın başlatılacağı bir başlangıç zamanı (Başlama saati) veya programın sonlandırılması gereken en geç bitiş zamanı (Bitiş saati) ayarlanır. Bu zamanlar, ayarlanmış güncel saat esas alınarak ayarlanır, bkz. "Güncel saat" bölümü.

Zamanlayıcı ayarı

- Bir program seçiniz.

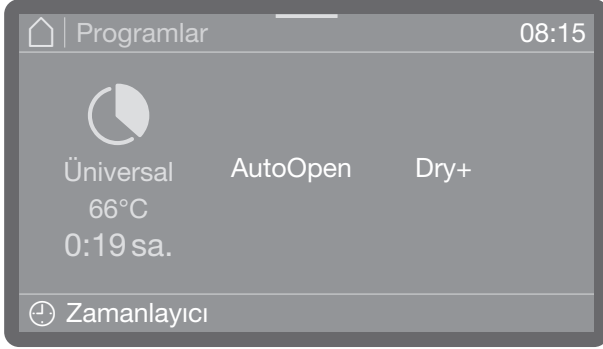

- Zamanlayıcı ayarı için  Zamanlayıcı üzerine dokununuz.



- Ardından başlangıç zamanını (Başlama saati) veya bitiş zamanını (Bitiş saati) seçiniz.
- Saati ayarlayınız.
- Girişlerinizi OK ile onaylayınız.

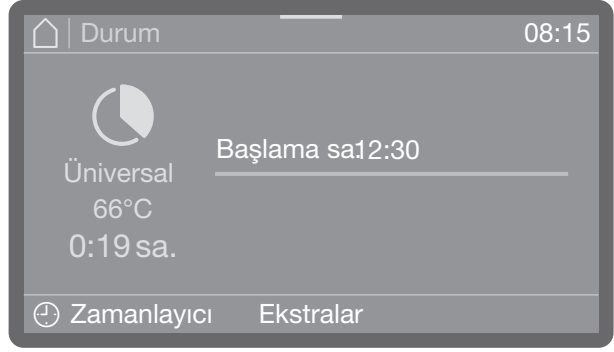

Böylece zamanlayıcı etkinleştirilmiştir.

Sil seçeneğini seçerek girişleri silebilir ve zamanlayıcıyı devre dışı bırakabilirsiniz.

Ekstralar üzerinden, sonraki program çalışması için *AutoOpen* veya *Dry+* gibi fonksiyonlar (modele bağlı) ekleyebilirsiniz veya kaldırabilirsiniz.

Zamanlayıcının değiştirilmesi

- Ayarlanmış zamanlayıcı saatini değiştirmek istediğinizde,  Zamanlayıcı üzerine dokununuz ve başlangıç veya bitiş zamanını giriniz.

Zamanlayıcının silinmesi

- *Start/Stop* tuşuna basınız.

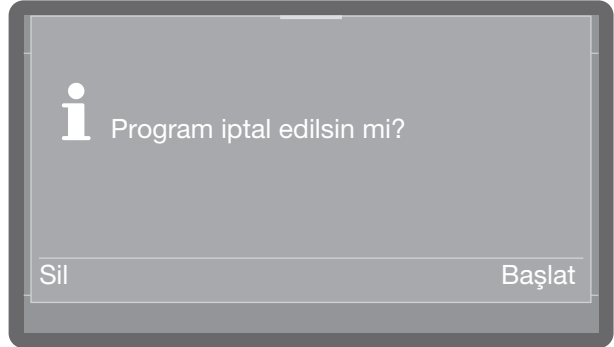

Bu tuşa bastıktan sonra programı hemen başlatmak (Başlat) veya sadece zamanlayıcı ayarlarını silmek (Sil) seçeneklerinden birini seçmeniz talep edilir.

Alternatif olarak program görünümünde yeniden  Zamanlayıcı sembolüne dokunabilir ve takip eden ayarlardan zamanlayıcıyı silebilirsiniz.

Program akış göstergesi

Bir program başladıktan sonra ekranda program adı, güncel olarak devam eden yıkama bloğunun tanımı ve kalan süre görüntülenir.

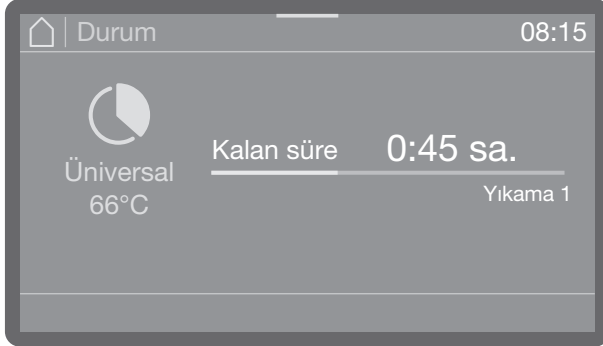

Programın çalışması sırasında, örneğin istenen ve güncel sıcaklık gibi program parametreleri görüntülenebilir.

- Bunun için üst ekran kenarının ortasındaki renkli çubuğa dokununuz ve parmağınızı aşağı doğru sürükleyiniz.

Program sonu

Normal bir şekilde sona eren bir programın ardından Start/Stop tuşunun LED'i söner ve ekranda aşağıda belirtilen gösterge belirir.



Buna ek olarak fabrika ayarlarında, yaklaşık 3 saniye boyunca bir sinyal sesi duyulur. Sinyal sesi, her 30 saniyede bir üç kez tekrarlanır. Sinyal sesleri ayarına ilişkin olarak bkz. "Ses seviyesi" bölümü.















- Üzerine dokunarak göstergelyi onaylarsınız.

Program sonunda, programın çalışması sırasında tuz haznesinde ve sıvı işlem kimyasalları kaplarında düşük dolun seviyeleri ölçülürse veya bir sonraki bakım zamanını bildiren sistem bildirimleri gösterilebilir. Her bildirim tek tek OK ile onaylanmalıdır.

Gücün kapatılması

- Ekran kararana kadar  tuşunu basılı tutunuz.

tr - Program tablosu

Program	Uygulama	Deterjan (sıvı olarak dozajlanmıyorsa)
		Aşağıdaki bilgiler Miele temizlik ürünlerine ilişkindir. Üretici tarafından verilen bilgileri dikkate alınız!
 Kısa	Az kirli, üzerinde az miktarda az yapışmış taze yemek artıkları olan bulaşıklar için "Hızlı program".	20–25 g veya 1 tablet
 Üniversal	Normal kirli bulaşıklar içindir.	20–25 g veya 1 tablet
 Yoğun	Çok kirli bulaşıklar içindir.	20–25 g veya 1 tablet
 Süper kısa	Sürekli olarak kullanılan, az kirli, üzerinde az yapışmış taze yemek kalıntıları olan bulaşıklar için "Hızlı program".	20–25 g kapağın iç tarafına
 Hijyen	Bulaşıkların hijyenik olarak yeniden işlenmesi için.	20–25 g veya 1 tablet
 Hijyen + (modele bağlı)	Bulaşıkların hijyenik olarak yeniden işlenmesi için.	20–25 g veya 1 tablet
 Bardaklar	Özel bardak programı	20–25 g veya 1 tablet
 Bira bardakları (modele bağlı)	Özel bira bardağı programı. Bardaklar program sona erdikten sonra kendi ısılarıyla kurumaz ve gerekirse elle kurulanmaları gerekir.	20–25 g veya 1 tablet
 Çatal bıçak	Özel çatal-bıçak programı.	20–25 g veya 1 tablet
 Plastikler	Özel plastik programı ve hafif bulaşıklar için.	20–25 g veya 1 tablet
 Enerji tasarrufu	Normal kirli bulaşıklar için enerji ve su tüketimi açısından en verimli program olan Enerji tasarrufu programı.	20–25 g veya 1 tablet
 Vario TD (sadece PFD 407)	Bulaşıkların örneğin hastanelerdeki izolasyon ve enfeksiyon koşullarının mutfakları için özellikle hijyenik bir şekilde işleminden geçirilmesi için.	Tercihen DOS modülüyle (hafif alkalin) sıvı deterjan alternatif 20–25 g veya 1 tablet
 Su yumuşatma	Manuel su yumuşatma. Bu şekilde yoğun çalışma evrelerinde zorunlu su yumuşatma işlemlerinin önüne geçilir.	
 Soğuk	Kirlerin önceden temizlenmesi veya çok fazla kurumasının önlenmesi için çok kirli bulaşıkların çalkalanması. Tuz haznesi doldurulduktan sonra tuz kalıntılarının temizlenmesi.	
 Su boşaltma	Örneğin "Süper Kısa" programında yıkama suyunun yenilenmesi gerektiğinde ya da bir program iptal edildiğinde yıkama suyunun boşaltılması için.	

Model	PFD 402, PFD 405	PFD 404, PFD 407
Makine üst paneli dahil yükseklik Makine üst paneli hariç yükseklik	835 mm (+ 60 mm ayarlanabilir) 820 mm (+ 60 mm ayarlanabilir)	835 mm (+ 60 mm ayarlanabilir) 820 mm (+ 60 mm ayarlanabilir)
Genişlik	598 mm	598 mm
Derinlik Açık kapakla derinlik	580 mm 1.180 mm	598 mm 1.200 mm
Ağırlık (net)	ca. 70 kg	ca. 70 kg
Gerilim, bağlantı değeri, sigorta	bkz. Tip etiketi	bkz. Tip etiketi
Güç kablosu	Yaklaşık 1,7 m	Yaklaşık 1,7 m
Su bağlantısı su sıcaklığı: Soğuk su/Buhar kondenseri (opsiyonel) Sıcak su	maks. 20 °C maks. 65 °C	maks. 20 °C maks. 65 °C
Statik su basıncı	1.000 kPa yüksek basınç	1.000 kPa yüksek basınç
Su bağlantısı minimum akış basıncı: Soğuk su/Buhar kondenseri (opsiyonel) Sıcak su	100 kPa yüksek basınç 40 kPa yüksek basınç	100 kPa yüksek basınç 40 kPa yüksek basınç
Önerilen su bağlantısı akış basıncı: Soğuk su/Sıcak su Buhar kondenseri (opsiyonel – soğuk su üzerin- den bağlantı)	≥ 200 kPa yüksek basınç ≥ 200 kPa yüksek basınç	≥ 200 kPa yüksek basınç ≥ 200 kPa yüksek basınç
Su giriş hortumu	Yaklaşık 1,7 m	Yaklaşık 1,7 m
Su boşaltma hortumu	Yaklaşık 1,5 m	Yaklaşık 1,5 m
Pompalama yüksekliği	min. 0,3 m, maks. 1,0 m	min. 0,3 m, maks. 1,0 m
Pompalama uzunluğu	En fazla 4,0 m	En fazla 4,0 m
Çalışma koşulları: Ortam sıcaklığı Maksimum bağıl nem oranı Doğrusal olarak azalan Minimum bağıl nem oranı	5 °C ile 40 °C arası 31 °C sıcaklıklara kadar % 80 40 °C sıcaklıklara kadar % 50 % 10	5 °C ile 40 °C arası 31 °C sıcaklıklara kadar % 80 40 °C sıcaklıklara kadar % 50 % 10
Depolama ve nakliye şartları: Ortam sıcaklığı Bağıl nem oranı Hava basıncı	-20 °C ile 60 °C arası % 10 ile % 85 arası 500 hPa ile 1060 hPa arası	-20 °C ile 60 °C arası % 10 ile % 85 arası 500 hPa ile 1060 hPa arası
Deniz seviyesinden yükseklik (IEC/EN 60335 uyarınca)	En fazla 2.000 m*	En fazla 2.000 m*
Koruma türü (IEC 60529 uyarınca)	IP21	IP21
Gürültü emisyon değerleri Ses gücü seviyesi LwA Ses basıncı seviyesi LpA	Tezgahaltı cihaz, cihaz bazası önün- de ahşap çitalı, Kısa programda 59 dB (A) 47 dB (A)	Tezgahaltı cihaz, cihaz bazası önün- de ahşap çitalı, Kısa programda 57 dB (A) 45 dB (A)
Wi-Fi standardı	802.11 b/g/n	
Wi-Fi frekans bandı	2.400-2.483,5 MHz	
Wi-Fi maksimum iletim gücü	< 100 mW	
Test işareti	VDE, EMU Frekans Koruma	
CE işareti	2006/42/AT Makine Emniyeti Yönetmeliği	
Üretici adresi	Miele & Cie. KG, Carl-Miele-Straße 29, 33332 Gütersloh, Almanya	

* 2.000 metrenin üzerindeki kurulum yerlerinde yıkama suyunun kaynama sıcaklığı düşer. Bu nedenle program parametreleri uygun şekilde değiştirilmelidir.

Česká republika

Miele spol. s r.o.
Holandská 4, 639 00 Brno
Tel.: 543 553 111-3, Fax: 543 553 119
Servis-tel.: 543 553 741-5
E-mail: info@miele.cz
Internet: www.miele.cz

**Servisní služba Miele
příjem servisních zakázek
800 MIELE1
(800 643531)**

Ελλάδα

ΜΗΛΕ ΕΛΛΑΣ ΕΠΕ
Λεωφόρος Κηφισίας 69
15124 Μαρούσι, Αθήνα
801 222 4444 (αστική χρέωση πανελλαδικά)
210 679 4444 (από κινητό)
Fax: (+30) 210 679 4409
e-mail: miele@miele.gr
www.miele.gr

España

Miele S.A.U.
Avda. Bruselas, 31
28108 Alcobendas (Madrid)
Tfno.: 902 575 175
Fax: 91 662 02 66
Internet: www.miele-professional.es
E-mail: miele@miele.es

**Teléfono Servicio Postventa /
Atención al Cliente:** 902 575 175
E-mail Servicio Postventa:
service.professional@miele.es
E-mail Atención al Cliente: miele@miele.es

**Teléfono Servicio de Atención
al Distribuidor:** 902 878 209
Servicios concertados en todas las capitales y
poblaciones importantes.

Italia

Miele Italia S.r.l.
Strada di Circonvallazione, 27
39057 S. Michele-Appiano (BZ)
Internet: www.miele-professional.it
E-mail: info@miele-professional.it
Agenzie e centri di assistenza tecnica
autorizzati Miele in tutte le regioni italiane.
Tel. Contact Center Professional:

0471-666319

Lunedì - Venerdì ore 8-20, Sabato ore 9-12/14-18

Magyarország

Miele Kft.
H – 1022 Budapest, Alsó Törökvész út 2.
Tel: (06-1) 880-6400, Fax: (06-1) 880-6403
E-mail: professional@miele.hu
Internet: www.miele-professional.hu

Polska

Miele Sp. z o.o.
ul. Czerniakowska 87A
00-718 Warszawa
Tel. 22 335 00 00
www.miele.pl

Portugal

Miele Portuguesa, Lda.
Lisboa:
MIELE Experience Center
Av. do Forte, 5, 2790-073 Carnaxide
Contactos:
Telf.: 21 4248 100, Fax: 21 4248 109
Assistência técnica 808 200 687
E-Mail: professional@miele.pt
Website: www.miele-professional.pt

Slovensko

Miele s.r.o.
Plynárenská 1
821 09 Bratislava
Tel.: +421 2 58 103 111
Servis-tel.: +421 2 58 103 131
E-mail: info@miele.sk, Internet: www.miele.sk

**Servisná služba Miele
příjem servisných zakázek
0800 MIELE1
(0800 643 531)**

Türkiye

Miele Elektrikli Aletler Dış Ticaret
ve Pazarlama Ltd. Şti
Seba Office Bulvarı
Ayazağa Mah. Mimar Sinan Sok No:21 D:53
34396 Sarıyer / İstanbul / Türkiye
Tel: 0212 390 71 00
Müşteri Hizmetleri: 444 11 22
E-Mail: info@miele.com.tr
Internet: www.miele.com.tr
EEE yönetmeliğine uygundur



Miele & Cie. KG
Carl-Miele-Straße 29, 33332 Gütersloh, Germany