

PFD 400

PFD 401/PFD 401 DOS

cs	Návod k obsluze Profesionální myčka nádobí
el	Οδηγίες χρήσης Επαγγελματικά πλυντήρια πιάτων
es	Instrucciones de manejo Lavavajillas industrial
hu	Használati útmutató Ipari mosogatógép
it	Istruzioni d'uso Lavastoviglie a uso professionale
pl	Instrukcja użytkowania Profesjonalna zmywarka do naczyń
pt	Instruções de utilização Máquinas de lavar louça industriais
sk	Návod na použitie Profesionálna umývačka riadu
tr	Kullanım kılavuzu Endüstriyel bulaşık makinesi

cs	4
el	25
es	47
hu	68
it	88
pl	109
pt	130
sk	151
tr	171

Používání ke stanovenému účelu	4
Úplné dokumenty	4
Popis přístroje	5
Uspořádání přístroje	5
Ovládací panel.....	6
Bezpečnostní pokyny a varovná upozornění	7
Výstražné značky a symboly umístěné na myčce nádobí	10
Likvidace myčky nádobí	10
Uvedení do provozu	11
Umístění a připojení.....	11
Odtok.....	11
Zapnutí	11
Volba jazyka	11
Vytvoření WiFi	11
Volba jednotky teploty.....	11
Nastavení data	11
Nastavení denního času.....	12
Nastavení tvrdosti vody.....	12
Volba přípojek vody.....	12
Uvedení do provozu skončeno	12
Otevření a zavření dvířek	13
Otevření dvířek	13
Zavření dvířek	13
Plnění regenerační soli	14
Čistící prostředek a leštidlo	15
Dávkovací systémy.....	15
Mycí prostředek.....	15
Plnění dávkovače v dvířkách.....	15
Informace k programu Velmi krátký (dle modelu).....	16
Výměna kanystru.....	17
Leštidlo	17
Plnění dávkovače v dvířkách.....	17
Indikátor doplnění	18
Provoz	19
Zapnutí	19
Volba programu	19
Spuštění programu	20
Spuštění programu časovačem	20
Indikace průběhu programu	21
Konec programu.....	21
Vypnutí	21
Přehled programů	22
Technické údaje	23

cs - Používání ke stanovenému účelu

- ▶ Tato myčka nádobí Miele je vzhledem ke svým krátkým dobám provádění programů a vysokému čistícímu výkonu určena pro profesionální používání např. v
 - restauracích a hostincích
 - hotelech a penzionech
 - spolkových domech a
 - podobných provozních prostředích
- ▶ V tomto návodu k obsluze se tato profesionální myčka nádobí nadále označuje jako myčka nádobí. Sklenice, příbory a nádobí se v tomto návodu k obsluze označují obecně jako „myté předměty“, pokud nejsou blíže definovány.
- ▶ Používejte tuto myčku nádobí výhradně k účelu „mytí nádobí“ a tím k čištění mytých předmětů. Jakékoli jiné použití, přestavby a změny jsou nepřípustné.
- ▶ Myčka nádobí je určena výhradně pro užívání na stabilních stanovištích ve vnitřních prostorech.
- ▶ Speciální nástavce v koších je nutno používat jen ke stanovenému účelu.
- ▶ Tato myčka nádobí se nesmí používat na čištění zdravotnických prostředků.
- ▶ Osoby, které vzhledem ke svým fyzickým, smyslovým nebo psychicky omezeným schopnostem, své nezkoušenosti nebo neznalosti nejsou schopné myčku nádobí bezpečně obsluhovat, ji nesmí používat bez dohledu nebo pokynů zodpovědné osoby.
- ▶ Myčku nádobí smí obsluhovat výhradně instruovaní pracovníci. Pracovníci obsluhy musí být pravidelně instruováni a proškolení.
- ▶ Dohlížejte na děti, které se zdržují v blízkosti myčky nádobí. Nikdy děti nenechte, aby si s myčkou nádobí hrály. Hrozí mimo jiné nebezpečí, že se děti v myčce nádobí zavřou.
- ▶ Děti myčku nádobí nesmí používat.

Úplné dokumenty

Tento stručný návod k obsluze obsahuje zkrácené informace a nenahrazuje návod k obsluze. Úplný návod k obsluze a další aktuální dokumenty ke svému přístroji najdete na internetové stránce Miele:

<https://www.miele.cz/professional/navody-k-obsluze-177.htm>

Na stažení dokumentů potřebujete typové označení nebo výrobní číslo své profesionální myčky nádobí. Oba údaje naleznete na typovém štítku, který je umístěný nahoře ve žlábků dvířek.

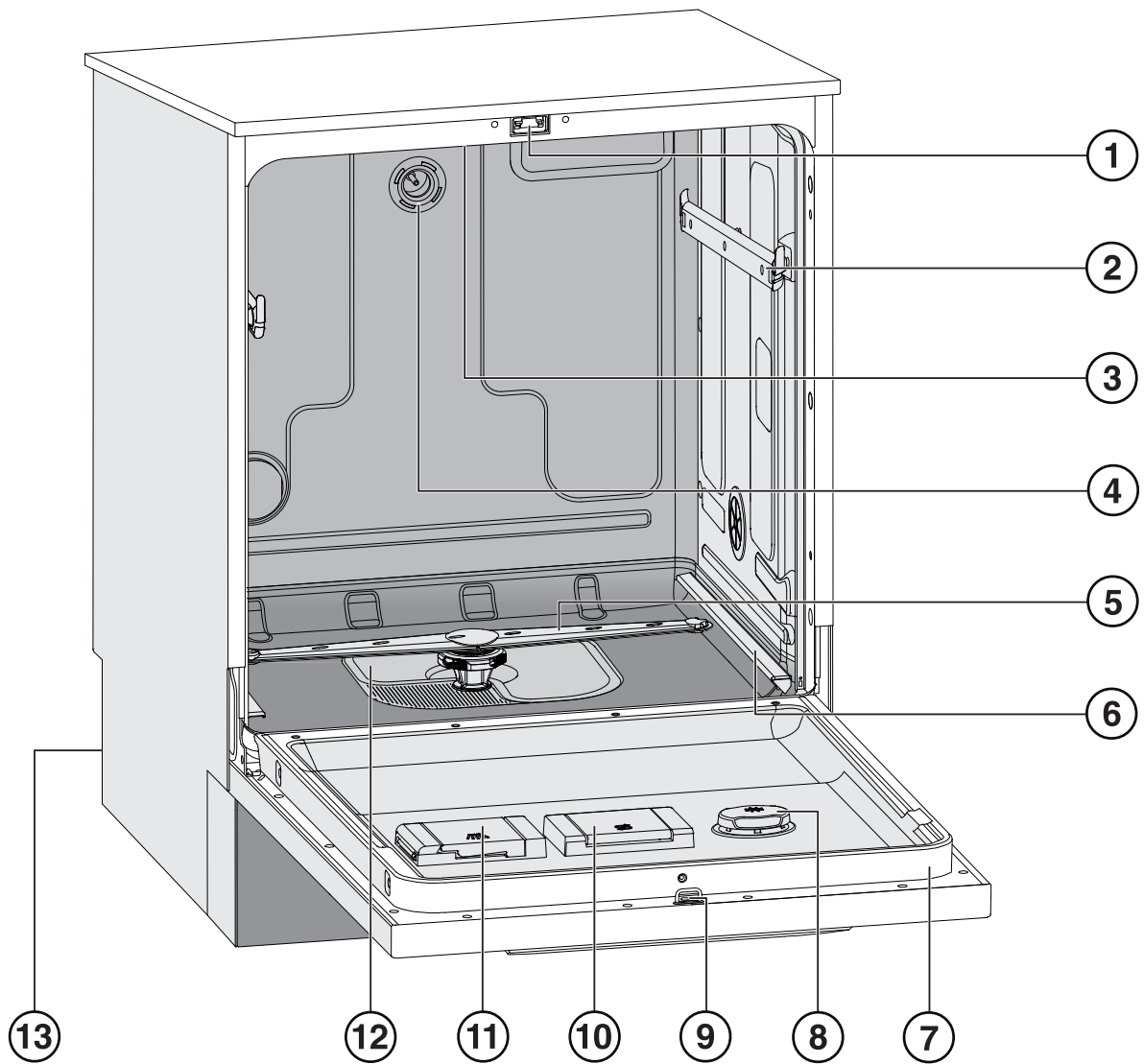

Uspořádání přístroje

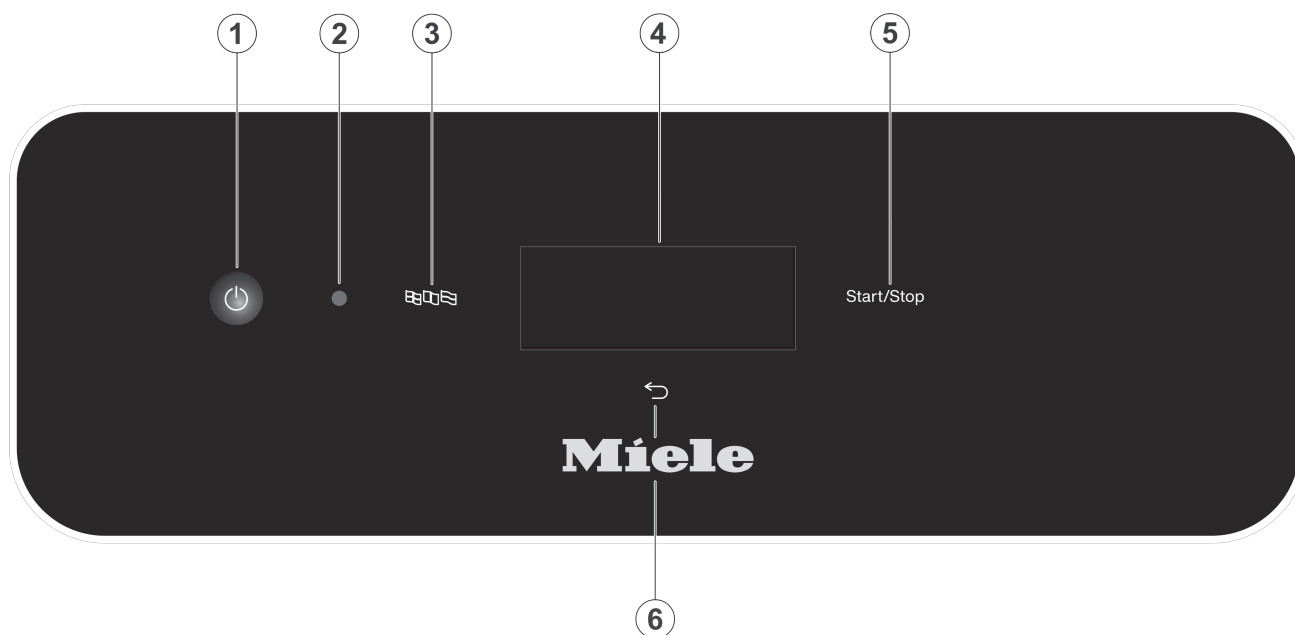

- | | |
|---------------------------------------|--|
| ① zámek dvířek | ⑧ zásobník na leštidlo |
| ② vodící kolejnice pro horní koš | ⑨ západka zámku dvířek |
| ③ horní ostříkovací rameno přístroje | ⑩ zásobník na regenerační sůl |
| ④ vodní přípojka pro horní koš | ⑪ zásobník na práškový čisticí prostředek |
| ⑤ spodní ostříkovací rameno přístroje | ⑫ kombinace sítěk |
| ⑥ vodící kolejnice pro spodní koš | ⑬ zadní strana: |
| ⑦ typový štítek | – elektrické a vodní přípojky |
| | – sací trubice pro externí zásobník/-y (dle modelu) |
| | – přípojky pro externí dávkovací moduly (DOS moduly) |

Ovládací panel



- ① tlačítko  (zap./vyp.)
Zapínání a vypínání myčky nádobí
- ② servisní rozhraní
Kontrolní a přenosový bod pro servisní službu Miele
- ③ tlačítko  (volba jazyka)
Volba jazyka displeje
- ④ dotykový displej
Výstup a volba ovládacích prvků
- ⑤ tlačítko *start/stop*
Spuštění příp. stornování programu
- ⑥ tlačítko  (storno nebo zpět)
Stornování postupu v uživatelském rozhraní; nikoli storno programu!

Správné umístění

- ▶ Myčka nádobí se nesmí instalovat v oblastech ohrožených výbuchem nebo mrazem.
- ▶ Aby byla zajištěna stabilita, smí být podstavné myčky nádobí umístěny pouze pod průběžnou pracovní deskou, která je sešroubovaná se sousedními skříněmi.
- ▶ V okolí myčky nádobí by měl být přednostně nábytek pro profesionální použití, aby se zabránilo riziku případného poškození kondenzační vodou. Choulostivý nábytek je možno chránit nasazením sady pro ochranu před párou, jež je k dostání na přání. Ochrannou fólii proti výparům musíte nalepit pod pracovní desku v oblasti otvírání myčky nádobí.

Technická bezpečnost

- ▶ Myčku nádobí smí zprovoznit, její údržbu provádět a opravovat jen servisní služba Miele, společností Miele pověřený specializovaný prodejce nebo odpovídajícím způsobem kvalifikovaný pracovník. Neodborně provedenými instalačními a údržbářskými pracemi nebo opravami může být uživatel vystaven značným nebezpečím.
- ▶ Před použitím zkontrolujte myčku nádobí ohledně viditelných vnějších poškození. Poškozenou myčku v žádném případě neuvádějte do provozu. Poškozená myčka může ohrozit Vaši bezpečnost!
- ▶ Poškozenou nebo netěsnou myčku nádobí ihned vyřadte z provozu a informujte servisní službu Miele, specializovaného prodejce Miele nebo odpovídajícím způsobem kvalifikovaného pracovníka.
- ▶ Vadné součásti smí být nahrazeny jen originálními náhradními díly Miele. Jen u těchto dílů Miele garantuje, že budou v plném rozsahu zajišťovat funkci a splňovat bezpečnostní požadavky.
- ▶ Elektrická bezpečnost této myčky nádobí je zajištěna jen tehdy, když je připojena k elektrickému systému s ochranným vodičem nainstalovanému podle předpisů. V případě pochybností nechte prověřit domovní instalaci kvalifikovaným elektrikářem.
- ▶ Dbejte pokynů k instalaci uvedených v návodu k obsluze a instalačním plánu.
- ▶ Přesvědčte se, že údaje potřebné k připojení (napětí, frekvence a jištění) uvedené na typovém štítku souhlasí s odpovídajícími parametry Vaší elektrické sítě.
- ▶ Myčka nádobí nesmí zastavět zástrčky elektrických přístrojů, jelikož hloubka výklenku pro vestavbu může být příliš malá a tlakem myčky na zástrčku by mohlo dojít k přehřátí. Respektujte v tomto ohledu kapitulu „Elektrické připojení“.
- ▶ Připojení myčky nádobí k elektrické síti se nesmí provádět pomocí vícenásobných zásuvek nebo prodlužovacích kabelů, protože nezajišťují potřebnou bezpečnost (např. nebezpečí přehřátí).
- ▶ V žádném případě neotvírejte plášť myčky nádobí. Případný dotyk přípojů pod napětím a změna elektrické a mechanické konstrukce Vás ohrožují a mohou vést k poruchám funkce přístroje.

cs - Bezpečnostní pokyny a varovná upozornění

- ▶ Pokud má myčka nádobí poškozené připojovací vedení, nesmíte ji uvádět do provozu. Poškozené připojovací vedení musí být nahrazeno vhodným připojovacím vedením. Z bezpečnostních důvodů smí výměnu provádět jen servisní služba Miele nebo odpovídajícím způsobem kvalifikovaný pracovník.
- ▶ Budete-li na myčce nádobí provádět údržbu, odpojte ji od elektrické sítě.
- ▶ Plastové opláštění přívodu vody obsahuje dva elektrické ventily. Neponořujte obal do kapalin.
- ▶ V přívodní hadici se nachází elektrické vedení. Hadice se proto nesmí zkracovat.

Provozní zásady

- ▶ Myčka nádobí je koncipována jen pro provoz s vodou a pro čisticí prostředky vhodné do myčky nádobí a nesmí být provozována s organickými rozpouštědly nebo vznětlivými kapalinami.
Hrozí mimo jiné nebezpečí výbuchu a nebezpečí věcných škod následkem zničení gumových a plastových dílů a tím způsobeným únikem kapalin.
- ▶ Používejte jen čisticí prostředky vhodné pro myčky nádobí. Při použití jiných čisticích prostředků hrozí nebezpečí poškození mytých předmětů a myčky.
- ▶ Nestoupejte ani nesedejte na otevřená dvířka. Myčka nádobí by se mohla převrátit nebo poškodit.
- ▶ Po práci na vodovodní síti musíte odzdušnit napájecí potrubí vody k myčce nádobí, jinak se mohou poškodit součásti.
- ▶ Berte ohled na vysokou teplotu při provozu myčky nádobí. Při otevření dvířek hrozí nebezpečí popálení nebo opaření! Myté předměty, koše a nástavce musí napřed vychladnout. Případné zbytky horké vody z nádobí, v němž se může shromažďovat voda, vylijte do mycího prostoru.
- ▶ Voda v mycím prostoru není pitná!
- ▶ Předchozí ošetření předmětů k mytí (např. prostředky pro ruční mytí a čištění), ale také určitá znečištění a některé mycí prostředky mohou vést k napěnění. Pěna může zhoršit výsledek mytí.
- ▶ Pěna vystupující z mycího prostoru může vést k věcným škodám na myčce nádobí. Když vystupuje pěna, okamžitě ukončete program a odpojte myčku nádobí od elektrické sítě!
- ▶ Kapaliny na podlaze vyvolávají podle vlastností podkladu a obuvi nebezpečí uklouznutí. Udržujte podlahu pokud možno suchou a kapaliny neprodleně odstraňte vhodnými prostředky. Při odstraňování nebezpečných látek a horkých kapalin je nutno provést vhodná ochranná opatření.
- ▶ Při používání čisticích prostředků a speciálních produktů bezpodmínečně dbejte pokynů výrobců čisticích prostředků. Příslušný čisticí prostředek používejte jen tak, jak to stanoví výrobce, abyste se vyhnuli poškození materiálu a případným silným chemickým reakcím (např. výbuchu třaskavého plynu).
- ▶ Aby se zabránilo poškození materiálu a korozi, nesmí se dostat kyseliny, roztoky obsahující chloridy a korodující železné materiály do mycího prostoru a na vnější opláštění.

cs - Bezpečnostní pokyny a varovná upozornění

- ▶ V myčce nádobí nemyjte předměty s popelem, pískem, voskem, mazivy nebo barvou. Tyto látky myčku nádobí poškozují.
- ▶ Myčka nádobí a její bezprostřední okolí se nesmí čistit stříkáním např. hadicí s vodou nebo vysokotlakou myčkou.
- ▶ Dbejte na to, aby se opláštění nedostalo do styku s roztoky nebo výpary obsahujícími kyseliny, abyste zabránili poškození korozí.
- ▶ Při umístění ostrých, špičatých příborů nastojato dávejte pozor, abyste se nezranili. Příbory umístěte tak, aby nemohly být zdrojem nebezpečí.
- ▶ U myčky nádobí s aktivním sušením nesmíte zastavět nebo utěsnit větrací mřížku.

Příslušenství

- ▶ Připojovat se smí pouze přídatná zařízení Miele pro příslušný účel použití. Označení příslušenství Vám uvede Miele.
- ▶ Smí se používat jen koše a nástavce Miele. Při změně příslušenství Miele nebo při použití jiných košů a nástavců nemůže Miele zajistit dosažení dostatečného výsledku mytí. Na škody tím vyvolané se nevztahuje záruka.

cs - Bezpečnostní pokyny a varovná upozornění

Výstražné značky a symboly umístěné na myčce nádobí

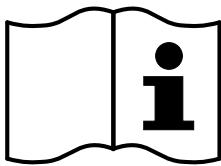

Pozor:
Respektujte návod k obsluze!

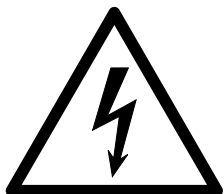

Pozor:
Nebezpečí úrazu elektrickým proudem!



Varování před horkými povrchy:
Při otvírání dvířek může být v mycím prostoru velmi horko!



Nebezpečí pořezání:
Při přepravě a umístování přístroje noste ochranné rukavice odolné proti pořezání!

Likvidace myčky nádobí

- ▶ Při likvidaci všech procesních chemikálií dbejte z bezpečnostních důvodů a pro ochranu životního prostředí údajů výrobce a bezpečnostních předpisů (používejte ochranné brýle a rukavice!).
- ▶ Odstraňte příp. zničte zámek dvířek, aby se nemohly uzamknout děti. Potom myčku nádobí předejte k řádné likvidaci (viz „Váš příspěvek k ochraně životního prostředí“).

Umístění a připojení

Před uvedením do provozu musí být myčka nádobí stabilně postavena, musí být připojeny přívody a odtoky vody a musí být elektricky připojena. Dbejte přitom pokynů v kapitolách „Umístění“, „Připojení vody“ a „Elektrické připojení“ stejně jako instalačního plánu.

Odtok

Při uvádění do provozu se jedná o pevný odtok, který nelze přerušit.

Zapnutí

- Stiskněte tlačítko .

Volba jazyka

Uvádění do provozu začíná volbou jazyka displeje.



- Pomocí tlačítek se šipkou \wedge a \vee nalistujte požadovaný jazyk a stisknutím ho vyberte.

Vytvoření WiFi

V následujícím kroku můžete svoji myčku nádobí připojit k WiFi.

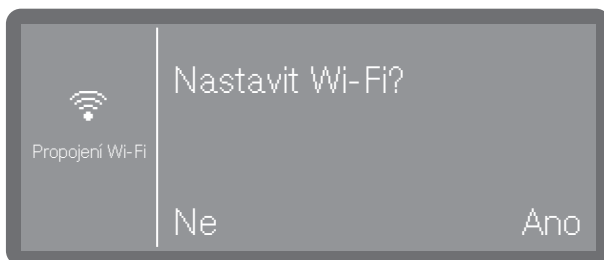

- Pokud myčku nádobí do sítě WiFi integrovat nechcete nebo až později, zvolte Ne.
- Když zvolíte Ano, budete v dalších krocích provedení postupem vytváření. Ohledně toho si prosím povšimněte kapitoly „Rozšířená nastavení, Vytvoření sítě/WiFi“.

Volba jednotky teploty



- °C

Zobrazení teploty ve stupních Celsia.

- °F

Zobrazení teploty ve stupních Fahrenheita.

- Stisknutím zvolte požadovanou volbu.

Nastavení data



- Pomocí tlačítek se šipkou \wedge a \vee nastavte rok.

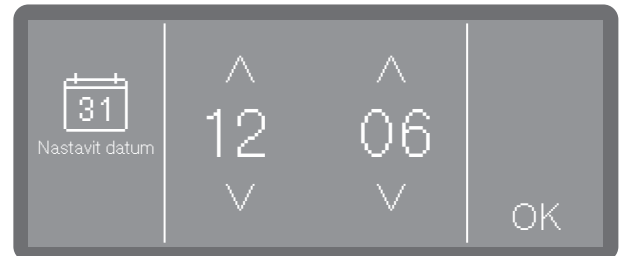

- Pomocí tlačítek se šipkou \wedge a \vee nastavte den a měsíc.
- Uložte nastavení tlačítkem OK.

cs - Uvedení do provozu

Nastavení denního času

Nastavení denního času se provede v nastaveném formátu denního času.

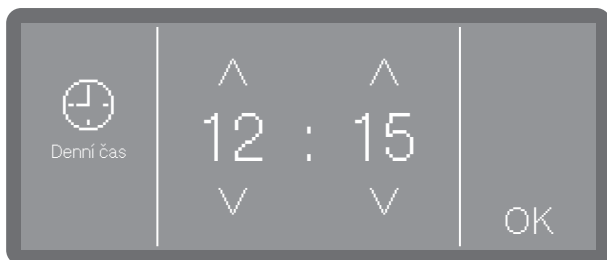

- Pomocí tlačítek se šipkou \wedge (vyšší) a \vee (nižší) nastavte denní čas a potvrďte zadání tlačítkem OK.

Nastavení tvrdosti vody

Informaci o stupni tvrdosti vody z řádu poskytně příslušný vodárenský podnik.

Při kolísající tvrdosti vody nastavte vždy nejvyšší hodnotu. Kolísá-li tvrdost vody např. mezi 1,4 a 3,1 mmol/l (8 a 17 °dH), musíte tvrdost vody nastavit na 3,1 mmol/l (17 °dH).

Další hodnoty pro nastavení tvrdosti vody najdete v tabulce v kapitole „Plnění regenerační solí“.

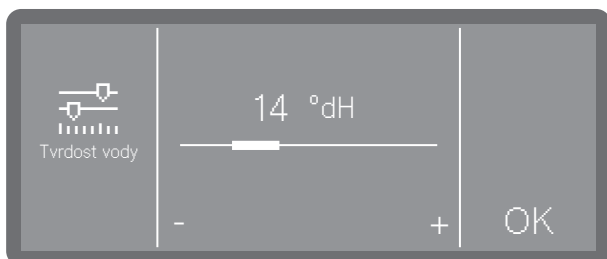

- Nastavte tvrdost vody tisknutím znaků - (nižší) a + (vyšší).
- Uložte nastavení tlačítkem OK.

Když budete znát tvrdost vody, při případném pozdějším servisním zásahu usnadníte technikovi práci. Tvrdost vody proto dokumentujte v kapitole „Plnění regenerační solí“.

Volba přípojek vody

Výběr je k dispozici jen u myček nádobí s více než jednou přípojkou vody (dle modelu).

Z výroby jsou v řídicí jednotce aktivované všechny existující přípojky vody. Následně lze jednotlivé přípojky vody deaktivovat, například když nejsou k dispozici možnosti připojení.

Po skončení uvádění do provozu může servisní služba Miele přípojky vody znovu vytvořit.

- Zvolte jednu ze stávajících přípojek vody, např.:

- Teplá voda

Přípojka na teplou vodu

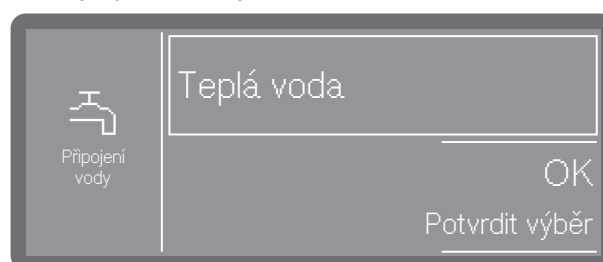

Rámeček indikuje aktivovanou přípojku vody. Stisknutím rámeček zmizí a přípojka vody je trvale aktivovaná.

- Pro potvrzení výběru stiskněte OK.

Uvedení do provozu skončeno

Uvádění do provozu je úspěšně ukončeno následujícím hlášením.

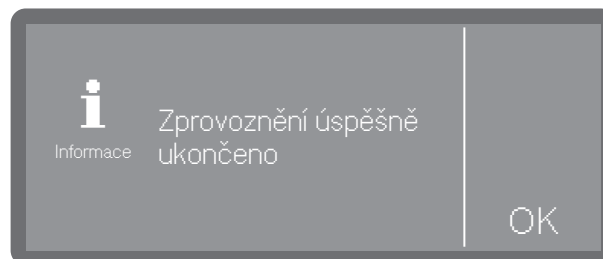

- Potvrďte hlášení tlačítkem OK.

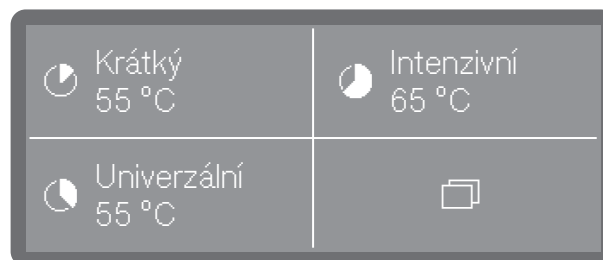

Myčka nádobí je nyní připravená k provozu.

Otevření dvířek

⚠ Nebezpečí opaření, popálení příp. poleptání!

Jsou-li dvířka otevřena během provádění programu, může vytéci horká voda a procesní chemie. Kromě toho je probíhající program přerušen a za určitých okolností dokonce stornován.

Otvírejte dvířka jen tehdy, když neprobíhá program.

Ovládací panel myčky nádobí slouží současně jako úchyt dvířek.



- Sáhnete pod lištu úchytu pod ovládacím panelem a sklopte dvířka dolů.

Zavření dvířek

- Dbejte na to, aby žádné předměty nebo mytý materiál nevyčnivaly do oblasti zavírání dvířek.

⚠ Nebezpečí úrazu pohmožděním.

Nesahejte do oblasti zavírání dvířek. Hrozí nebezpečí pohmoždění.

- Vyklopte dvířka nahoru a zatlačte je až na doraz.

cs - Plnění regenerační solí

Plnění regenerační solí

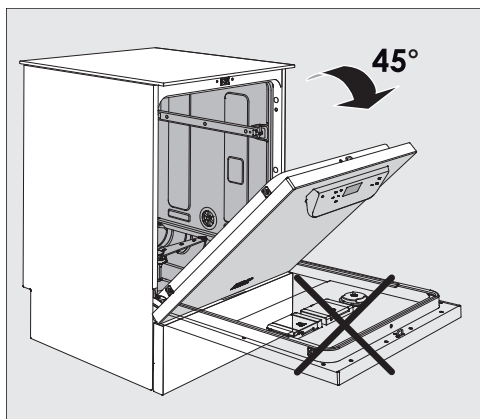

- Dvířka otevřete při plnění solí **jen napůl**, aby se všechna sůl dostala do zásobníku.

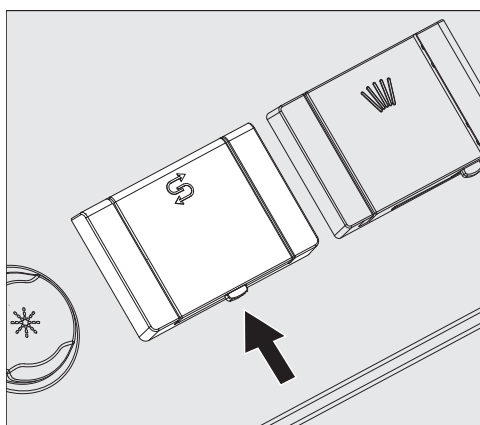

- Zatlačte ovládací tlačítko na víčku zásobníku na sůl ve směru šipky. Kryt vyskočí.
- Vyklopte plnicí trychtýř.

Zásobník **nepněte** vodou!

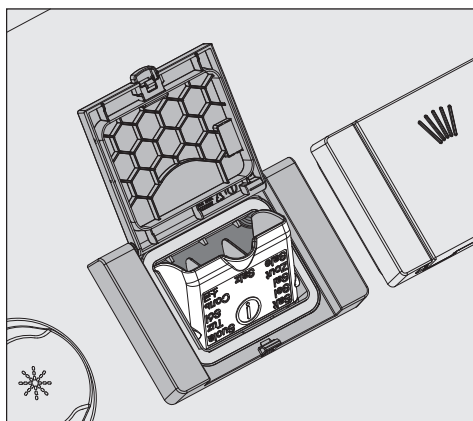

- Zásobník naplňte maximálně takovým množstvím solí, aby se dal snadno znovu zavřít plnicí trychtýř. Při prvním plnění se do zásobníku vejdou podle zrnitosti asi 2 kg solí. Doplňované množství solí je menší, protože v zásobníku jsou ještě zbytky solí.

Při plnění solí se může vytlačit voda ze zásobníku.

- Vyčistěte oblast plnění a obvodové těsnění od zbytků solí a potom zavřete kryt zásobníku.
- Po naplnění solí ihned spusťte program Studený bez předmětů k mytí, abyste zabránili korozi mycího prostoru. Případně přečtený solný roztok se pak zředí a nakonec vypláchne.

Dávkovací systémy

Podle modelu jsou myčky nádobí vybavené několika dávkovacími systémy procesních chemikálií:

- čisticí prostředek

Čisticí prostředek lze dávkovat v práškové podobě, jako tabletu nebo v tekuté podobě. Práškový čisticí prostředek a tablety se dávkuje přes dávkovač v dvířkách se symbolem . Dávkování tekutého čisticího prostředku se provádí podle modelu buď interním dávkovacím systémem přístroje, nebo externím dávkovacím modulem (DOS modul).

- leštidlo

Leštidlo lze podle modelu dávkovat dávkovačem v dvířkách se symbolem  nebo externím dávkovacím modulem (DOS modul).

Externí dávkovací modul (DOS modul) může servisní služba Miele namontovat kdykoli dodatečně za předpokladu, že jsou k dispozici příslušné přípojky DOS modulu.

Mycí prostředek

Používejte jen čisticí prostředky pro profesionální myčky nádobí. Vhodné produkty najdete v sortimentu výrobků Miele Professional.

Čisticí prostředek lze dávkovat v práškové podobě, jako tabletu nebo v tekuté podobě.

Práškový čisticí prostředek a tablety se dávkuje přes dávkovač v dvířkách se symbolem .

Používejte výhradně čisticí tablety, které se rozpouštějí dostatečně rychle. Vhodné tablety najdete v sortimentu výrobků Miele Professional.

Plnění dávkovače v dvířkách

 Ohrožení zdraví tvorbou prachu. Při dávkování práškových čisticích prostředků a tablet se může rozvířit prach z jemného čisticího prostředku. Když se prach dostane do úst, hrtanu nebo očí, může vést k podráždění nebo poleptání. Při dávkování práškových čisticích prostředků a tablet zabraňte podle možnosti tvorbě prachu.

Před každým mycím programem (kromě Velmi krátký, Studený, Regenerace a Odčerpání) naplňte práškovým čisticím prostředkem nebo čisticími tabletami zásobník na práškové čisticí prostředky (dbejte informací k programu Velmi krátký).

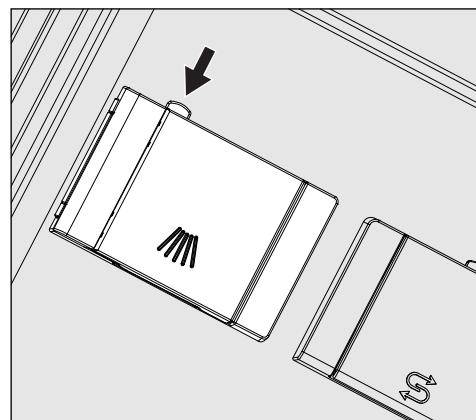

- Stiskněte žluté tlačítko uzávěru na dávkovacím zásobníku se symbolem .

Víčko zásobníku se otevře do boku. Po proběhnutí programu je již víčko zásobníku otevřené.

Čárky v zásobníku na prášek, které označují naplnění, odpovídají při dvířkách otevřených do vodorovné polohy množství náplně v mililitrech (ml). Do komory se vejde celkem asi 60 ml čisticího prostředku. Údaje v mililitrech přibližně odpovídají specifikovanému dávkování běžných práškových čisticích prostředků v gramech (g), přičemž jsou možné odchylky v závislosti na zrnitosti (zrnitosti).

cs - Čisticí prostředek a leštidlo

Příklad dávkování:

V úseku programu „čištění“ nateče asi 8,5 l vody. Při koncentraci čisticího prostředku asi 3 g/l to odpovídá přibližně 25 g čisticího prostředku. Případně respektujte odlišné údaje výrobce!

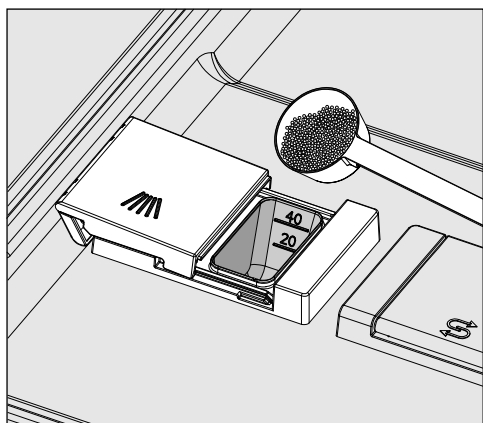

- Naplňte komoru zásobníku čisticím prostředkem.

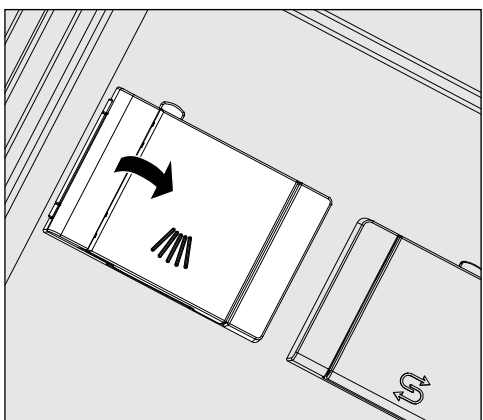

- Potom zavřete víčko zásobníku.

⚠ Po každém provedení programu zkontrolujte, zda se čisticí prostředek úplně rozpustil.

Pokud tomu tak není, musí se program zopakovat.

Zkontrolujte, zda myté předměty případně nezpůsobily odstínění a nezabránily vypláchnutí dávkovacího zásobníku, a přerovnejte je.

Informace k programu **Velmi krátký (dle modelu)**

U programu **Velmi krátký** se na jeho konci neodčerpá voda závěrečného oplachování, aby se dosáhlo krátkých dob trvání programu při trvalém mytí.

Čisticí prostředek nelze během krátké doby chodu vypláchnout ze zásobníku.

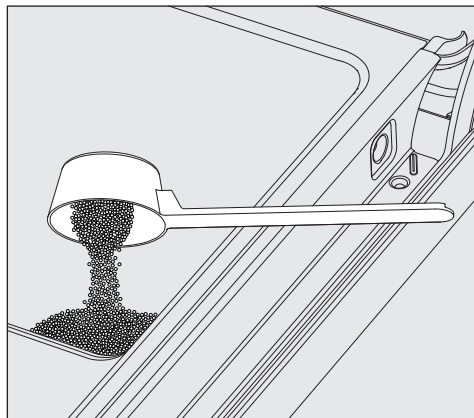

- Pokud nedávkuje tekutý prostředek, dejte práškový čisticí prostředek přímo na vnitřní stranu dvířek.

Bezprostředně po umístění dávky čisticího prostředku na vnitřní straně dvířek spusťte mycí program, abyste zabránili korozi příp. zbarvení.

Tekutý čisticí prostředek se přivádí dávkovací trubicí z kanystru umístěného mimo přístroj.

Dávkování tekutého čisticího prostředku se provádí podle modelu buď interním dávkovacím čerpadlem přístroje, nebo externím DOS modulem. DOS moduly připojuje servisní služba Miele a lze je nainstalovat kdykoli dodatečně.

Výměna kanystru

- Postavte nádobu s tekutým čisticím prostředkem (dbejte barevného označení) na otevřená dvířka mycího prostoru nebo nechoulostivou podložku, která se snadno čistí.
- Sundejte víčko z kanystru a odejměte nasávací trubici. Položte nasávací trubici na otevřená dvířka mycího prostoru.
- Nahradte prázdnou nádobu nádobou naplněnou.

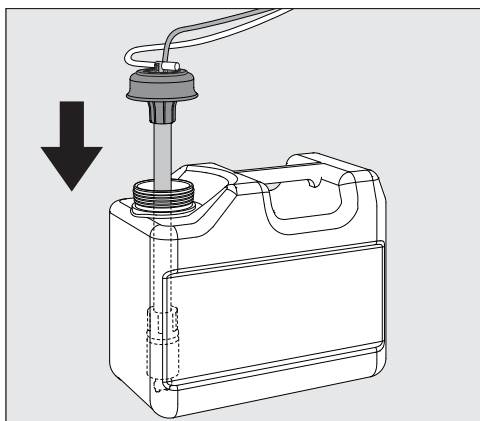

- Zastrčte nasávací trubici do otvoru nádoby a zatlačte dolů uzávěr až do zaklapnutí. Dávejte přitom pozor na barevné označení.
- Posunutím přizpůsobte dávkovací trubici velikosti nádoby tak, aby dosáhla na dno kanystru.
- Procesní chemii, která se případně rozlije, dobře otřete.

Leštidlo

Leštidlo způsobí, že voda steče z mytých předmětů jako tenká vrstvička a myté předměty po posledním oplachu rychleji uschnou.

Při následujících událostech musí být upravena koncentrace leštidla:

- Když po strojové přípravě zůstanou zasklé kapky vody na umytých předmětech, je nastavena příliš nízká dávkovaná koncentrace.
- Když po strojové přípravě zůstanou mapy a šmouhy na umytých předmětech, je nastavena příliš vysoká dávkovaná koncentrace.

Leštidlo se dávkuje v úseku programu Závěrečný oplach. K tomu musí být naplněný zásobník.

Plnění dávkovače v dvířkách

⚠ V žádném případě neplňte čisticím prostředkem.

To vede vždy ke zničení zásobníku na leštidlo!

Zásobník na leštidlo plňte jen leštidlem pro profesionální myčky nádobí.

- Úplně otevřete dvířka.

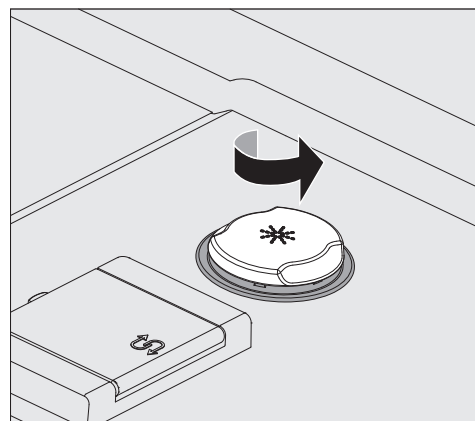

- Ve směru šipky odšroubujte žlutý uzávěr se symbolem *.

Do zásobníku se vejde asi 300 ml.

cs - Čisticí prostředek a leštidlo

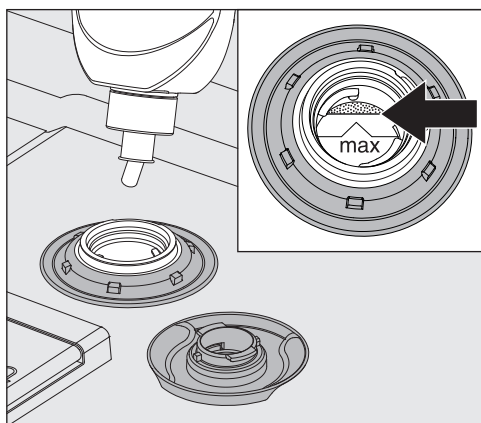

- Plňte zásobník leštidlem tak dlouho, dokud leštidlo nevidíte u okraje plnicího otvoru, který je v plnicím trychtýři označený značkou „max.“.

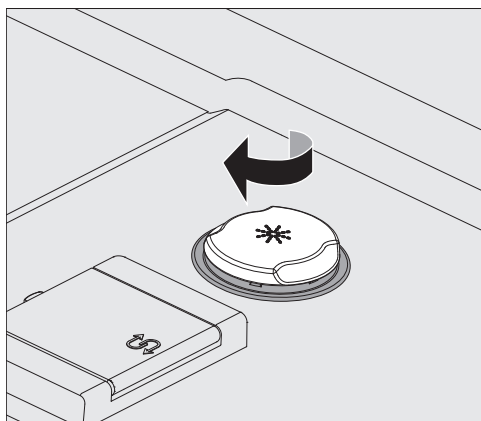

- Zavřete zásobník.
- Dobře otřete případně rozlité leštidlo, abyste zabránili silnému pění v následujícím programu. Alternativně můžete spustit také program Studený, abyste tak opláchli rozlité leštidlo.

Indikátor doplnění

Při nízké hladině naplnění zásobníku na leštidlo budete vyzváni k doplnění zásobníku, z něhož se dávkuje, např.:

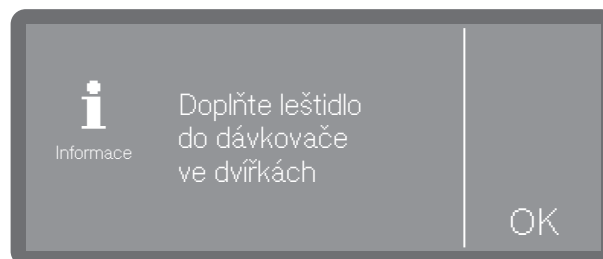

- Potvrďte upozornění tlačítkem *OK* a podle popisu doplňte leštidlo.
- Naplňte dávkovací cestu (viz kapitola „Funkce přístroje“)



Zapnutí

- Pokud je zavřený vodovodní kohoutek, otevřete ho.

Myčka nádobí musí být elektricky připojená.

- Tiskněte tlačítko , dokud na displeji nevidíte následující zobrazení:



Jakmile je myčka nádobí připravená k provozu, změní se zobrazení na displeji a zobrazuje se na něm výběr programů, např.:

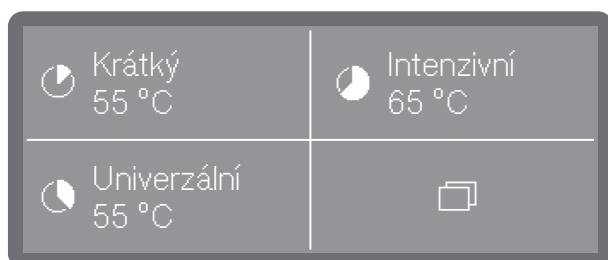

Pokud je aktivovaná funkce Memory, zobrazí se naposledy spuštěný program, např.:

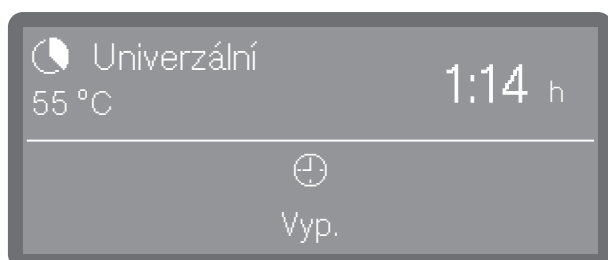

Volba programu

Program zvolte vždy podle druhu předmětů k mytí a stupně jejich znečištění.

Jakmile zvolíte program, začne blikat LED tlačítka *start/stop*.

Tlačítkem  se před spuštěním programu můžete vrátit k volbě programu, abyste například zvolili jiný program. Po spuštění programu to již není možné. V případě potřeby musíte program stornovat (viz kapitola „Storno programu“).

Volba oblíbených programů

Často používané programy lze definovat jako oblíbené. Na displeji lze zobrazit a přímou volbou vybrat 1 až 3 oblíbené programy. Obsazení je možno libovolně upravit (viz kapitola „Oblíbené programy“).

- Přímou volbou zvolte program.

Pokud je aktivovaná funkce memory, zobrazí se na displeji naposledy zvolený program. V tomto případě lze program spustit přímo tlačítkem *start/stop*.

Seznam programů

Programy, které nejsou dosažitelné přímou volbou, lze vybrat ze seznamu programů.

- Stiskněte tlačítko  Další výběr.
- Jako další zvolte  Další programy

Na displeji se zobrazí toto výběrové menu:



- Listujte v seznamu pomocí tlačítek ▲ a ▼ a vyberte některý z programů.

Na displeji se zobrazuje zvolený program, např.:

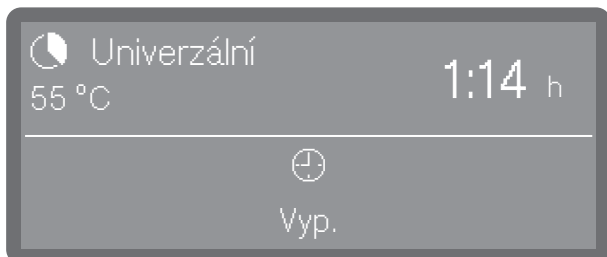

Začne blikat tlačítko *start/stop*.

Spuštění programu

- Stiskněte tlačítko *start/stop* (tlačítko *start/stop* svítí).

Po spuštění programu již není možné zvolit jiný program.

Probíhající program můžete buď přerušit (viz „Přerušení programu“), nebo stornovat (viz „Storno programu“).

Spuštění programu časovačem

Existuje možnost odložit spuštění programu např. pro využití nočního proudu. Nastavit lze denní čas, ve kterém se má program spustit (Start v), nebo denní čas, ve kterém nejpozději má být program skončený (Konec v). Časy se nastavují na základě nastaveného denního času, viz kapitola „Denní čas“.

Nastavení časovače

- Zvolte program.

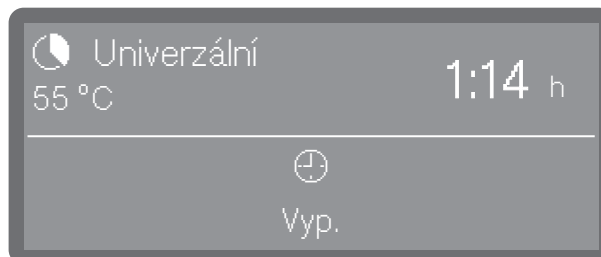

- Pro nastavení časovače stiskněte ⊕.

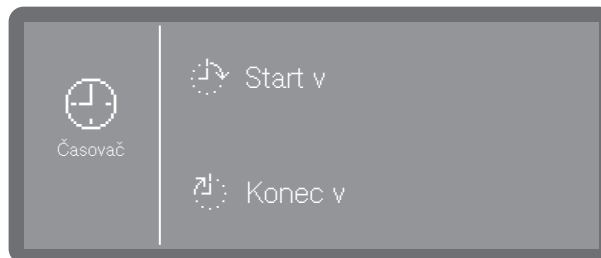

- Jako další vyberte čas spuštění (⌚ Start v) nebo čas skončení (⌚ Konec v).



- Pomocí tlačítek se šipkou ▲ a ▼ nastavte denní čas a svoje zadání potvrďte tlačítkem OK.

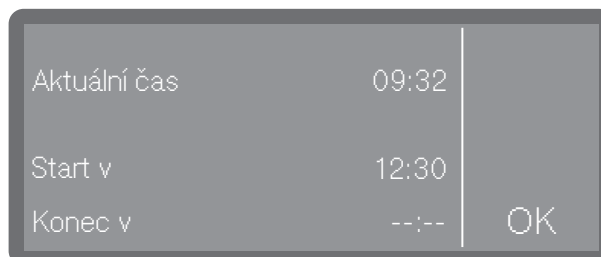

- Následuje shrnutí, které musíte opět potvrdit tlačítkem OK.

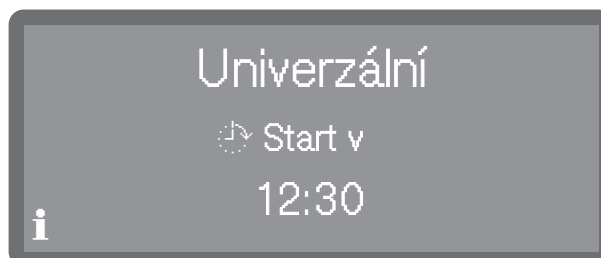

Časovač je tím aktivovaný.

Změna časovače

- Kdybyste chtěli změnit nastavený denní čas časovače, stiskněte nejprve tlačítko ↶, abyste se vrátili k náhledu programu.
- Stiskněte symbol ⌚. Poté můžete zadat nový čas spuštění příp. čas skončení.

Zrušení časovače

- Stiskněte tlačítko *start/stop*.



Volitelně můžete vymazat nastavení časovače (Vymazat časovač) nebo časovač zrušit okamžitým spuštěním programu (Ihned spustit program).

Alternativně můžete v náhledu programu znovu stisknout symbol ⌚ a časovač vymazat následujícími nastaveními.

Indikace průběhu programu

Po spuštění programu se na displeji zobrazuje název programu, označení aktuálně probíhajícího mycího bloku a zbývající čas.

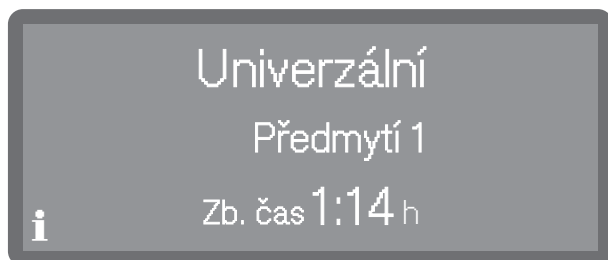

V průběhu programu lze zkontrolovat parametry programu jako např. žádanou a skutečnou teplotu.

- Stiskněte k tomu účelu symbol **i**.

Konec programu

Po regulárně skončeném programu zhasne LED tlačítka start/stop a na displeji se zobrazí následující.



Navíc v nastavení z výroby zazní asi na 3 sekundy signální tón. Signální tón se třikrát opakuje, vždy po 30 sekundách. Nastavení signálních tónů viz kapitola „Hlasitost“.













- Stisknutím zobrazení potvrdíte.

Pokud se vyskytnou systémová hlášení, zobrazí se poté; například když byla během programu změřena nízká hladina naplnění v zásobníku na sůl nebo v zásobnících teklutých procesních chemikálií, nebo kdy má být provedena příští údržba. Každé hlášení musí být potvrzeno jednotlivě tlačítkem OK.

Vypnutí

- Stiskněte tlačítko ⏻, dokud nezhasne displej.

cs - Přehled programů

program	použití	čisticí prostředek (pokud se nedávkuje tekutý)
		Následující údaje se vztahují k čisticím produktům Miele. Dbejte údajů výrobce!
 Krátký	„Rychlý program“ pro málo znečištěné předměty s čerstvými, málo ulpívajícími zbytky jídel.	20–25 g nebo 1 tableta
 Univerzální	Pro normálně znečištěné předměty.	20–25 g nebo 1 tableta
 Intenzivní	Pro silně znečištěné předměty.	20–25 g nebo 1 tableta
 Příbory	Speciální program pro příbory.	20–25 g nebo 1 tableta
 Velmi krátký (dle modelu)	„Rychlý program“ pro průběžně se hromadící, málo znečištěné předměty s čerstvými, málo ulpívajícími zbytky jídel.	20–25 g na vnitřní stranu dvířek
 Pivní sklo	Speciální program pro pivní sklenice. Sklenice po skončení programu neuschnou vlastním teplem a musí být případně usušeny ručně.	20–25 g nebo 1 tableta
 Hygiena	Pro hygienickou přípravu mytých předmětů.	20–25 g nebo 1 tableta
 Sklenice	Speciální program pro sklenice.	20–25 g nebo 1 tableta
 Plasty	Speciální program pro plasty a pro lehké předměty k mytí.	20–25 g nebo 1 tableta
 Energeticky úspor.	Energeticky úsporný program, který je nejučinnější z hlediska kombinované spotřeby elektrické energie a vody, při normálně znečištěném nádobí.	20–25 g nebo 1 tableta
 Regenerace	Manuální provedení regenerace. Pomocí ní lze předejít nucené regeneraci ve fázích práce, kdy je nutno myčku často používat.	
 Studený	Opláchnutí silně znečištěných předmětů k mytí pro předběžné odstranění nebo zabránění silnějšímu přischnutí nečistot. Odstranění zbytků soli po naplnění zásobníku na sůl.	
 Odčerpání	Pro odčerpání mycí vody, když se například má vyměnit voda u programu „super krátký“ nebo byl stornován program.	

výška s horním krytem přístroje výška bez horního krytu přístroje	835 mm (lze nastavit + 60 mm) 820 mm (lze nastavit + 60 mm)
šířka	598 mm
hloubka hloubka při otevřených dvířkách	580 mm 1.180 mm
hmotnost (netto)	ca. 70 kg
napětí, příkon, jištění	viz typový štítek
přívodní síťový kabel	asi 1,7 m
teplota vody na přípojce: studená voda teplá voda	max. 20 °C max. 65 °C
statický tlak vody	1.000 kPa přetlaku
min. průtočný tlak přípojky vody: studená voda teplá voda	100 kPa přetlaku 40 kPa přetlaku
doporučený průtočný tlak přípojky vody: studená voda/teplá voda	≥ 200 kPa přetlaku
přívodní hadice	asi 1,7 m
vypouštěcí hadice	asi 1,5 m
výtlačná výška	min. 0,3 m, max. 1,0 m
výtlačná délka	max. 4,0 m
Provozní podmínky: teplota okolí max. rel. vlhkost vzduchu lineárně klesající do min. rel. vlhkost vzduchu	5 °C do 40 °C 80 % pro teplotu do 31 °C 50 % pro teplotu do 40 °C 10 %
podmínky pro skladování a přepravu: teplota okolí relativní vlhkost vzduchu tlak vzduchu	-20 °C až 60 °C 10 % až 85 % 500 hPa až 1060 hPa
nadmořská výška (dle IEC/EN 60335)	do 2.000 m*
stupeň krytí (dle IEC 60529)	IP21
hodnoty emisí hluku hladina akustického výkonu LwA hladina akustického tlaku LpA	podstavný přístroj s dřevěnou lištou před soklem přístroje v programu krátký 59 dB(A) 47 dB(A)
standard WiFi	802.11 b/g/n
kmitočtové pásmo WiFi	2.400-2.483,5 MHz
max. vysílaný výkon WiFi	< 100 mW
zkušební značky	VDE, elektromagnetická kompatibilita EMC
značka CE	směrnice o strojních zařízeních 2006/42/EG
adresa výrobce	Miele & Cie. KG, Carl-Miele-Straße 29, 33332 Gütersloh, Germany

* V místě instalace v nadmořské výšce větší než 2.000 m n.m. má mycí lázeň snížený bod varu. Proto se případně musí upravit parametry programů.

ei - Πίνακας περιεχομένων

Χρήση σύμφωνα με τους κανονισμούς	25
Πλήρη έγγραφα	25
Περιγραφή συσκευής	26
Επισκόπηση συσκευής	26
Πίνακας χειρισμού	27
Υποδείξεις ασφαλείας	28
Προειδοποιητικά σήματα και σύμβολα τοποθετημένα στο πλυντήριο πιάτων.....	31
Απόρριψη πλυντηρίου πιάτων	31
Αρχική λειτουργία	32
Τοποθέτηση και σύνδεση.....	32
Εκροή	32
Ενεργοποίηση	32
Επιλογή γλώσσας	32
Διαμόρφωση WLAN	32
Επιλογή μονάδας θερμοκρασίας	32
Ρύθμιση ημερομηνίας	32
Ρύθμιση ώρας.....	33
Ρύθμιση σκληρότητας νερού.....	33
Επιλογή συνδέσεων νερού	33
Ολοκλήρωση έναρξης λειτουργίας.....	34
Άνοιγμα και κλείσιμο πόρτας	35
Άνοιγμα πόρτας	35
Κλείσιμο πόρτας.....	35
Πλήρωση δοχείου αλατιού αναγέννησης	36
Απορρυπαντικό και λαμπруντικό	37
Συστήματα δοσομέτρησης	37
Απορρυπαντικό	37
Γέμισμα δοσομετρικής συσκευής πόρτας	37
Υποδείξεις για το πρόγραμμα Σούπερ σύντομο (ανάλογα με το μοντέλο).....	38
Αλλαγή μπιτονιού	39
Λαμπруντικό.....	39
Γέμισμα δοσομετρικής συσκευής πόρτας	39
Ένδειξη έλλειψης	40
Λειτουργία	41
Ενεργοποίηση.....	41
Επιλογή προγράμματος.....	41
Έναρξη προγράμματος.....	42
Έναρξη προγράμματος μέσω χρονομέτρου	42
Ένδειξη διαδικασίας προγράμματος.....	43
Λήξη προγράμματος	43
Απενεργοποίηση	43
Πίνακας προγραμμάτων	44
Τεχνικά χαρακτηριστικά	45

- ▶ Αυτό το πλυντήριο πιάτων Miele, χάρη στη σύντομη διάρκεια των προγραμμάτων του και την υψηλή απόδοση πλύσης, προορίζεται για επαγγελματική χρήση, όπως π.χ. σε
 - Εστιατόρια και ταβέρνες
 - Ξενοδοχεία και πανσιόν
 - Εντευκτήρια και
 - συναφή επαγγελματικά περιβάλλοντα
- ▶ Στην πορεία αυτών των οδηγιών χρήσης το επαγγελματικό πλυντήριο πιάτων θα χαρακτηρίζεται ως πλυντήριο πιάτων.
Τα ποτήρια, μαχαιροπίρουνα και πιάτα σε αυτές τις οδηγίες χρήσης χαρακτηρίζονται γενικά ως σκεύη, αν δεν προσδιορίζονται πιο συγκεκριμένα.
- ▶ Χρησιμοποιείτε αυτό το πλυντήριο πιάτων αποκλειστικά και μόνο για τον σκοπό για τον οποίο προορίζεται, δηλ. για το πλύσιμο σκευών. Οποιαδήποτε άλλη χρήση, μετατροπή ή αλλαγή δεν επιτρέπεται.
- ▶ Το πλυντήριο πιάτων προορίζεται αποκλειστικά για χρήση σε μη κινούμενους και εσωτερικούς χώρους.
- ▶ Τα ειδικά ένθετα στα κάνιστρα πρέπει να χρησιμοποιούνται μόνο για την προβλεπόμενη χρήση.
- ▶ Το πλυντήριο πιάτων δεν επιτρέπεται να χρησιμοποιείται για τον καθαρισμό ιατρικών προϊόντων.
- ▶ Δεν επιτρέπεται η χρήση του πλυντηρίου πιάτων από άτομα, τα οποία λόγω των μειωμένων σωματικών, ψυχικών ή αισθητηριακών τους ικανοτήτων, της έλλειψης εμπειρίας ή λόγω άγνοιας δεν είναι σε θέση να το χειριστούν με ασφάλεια, παρά μόνον εφόσον επιτηρούνται ή δέχονται οδηγίες από υπεύθυνο άτομο.
- ▶ Ο χειρισμός του πλυντηρίου πιάτων πρέπει να γίνεται αποκλειστικά από εκπαιδευμένο προσωπικό. Το προσωπικό αυτό πρέπει να εκπαιδεύεται και να καθοδηγείται τακτικά αναφορικά με το χειρισμό.
- ▶ Επιτηρείτε πάντα τα παιδιά που παίζουν κοντά στη συσκευή. Μην επιτρέπετε ποτέ στα παιδιά να παίζουν με τη συσκευή. Υφίσταται μεταξύ άλλων ο κίνδυνος, να κλειστούν τα παιδιά στη συσκευή.
- ▶ Τα παιδιά δεν επιτρέπεται να χρησιμοποιούν το πλυντήριο πιάτων.

Πλήρη έγγραφα

Αυτές οι συνοπτικές οδηγίες χρήσης περιέχουν σύντομες πληροφορίες και δεν αντικαθιστούν τις οδηγίες χρήσης. Θα βρείτε τις πλήρεις οδηγίες χρήσης καθώς και ενημερωμένα έγγραφα σχετικά με τη συσκευή σας στην ιστοσελίδα της Miele:

<https://www.miele.gr/professional/user-manuals-177.htm>

Για την αναζήτηση των εγγράφων θα χρειαστείτε τον τύπο ή τον αριθμό κατασκευής του επαγγελματικού πλυντηρίου πιάτων σας. Τα δύο αυτά στοιχεία θα τα βρείτε στην πινακίδα τύπου που βρίσκεται επάνω στην πτυχή της πόρτας.

ει - Περιγραφή συσκευής

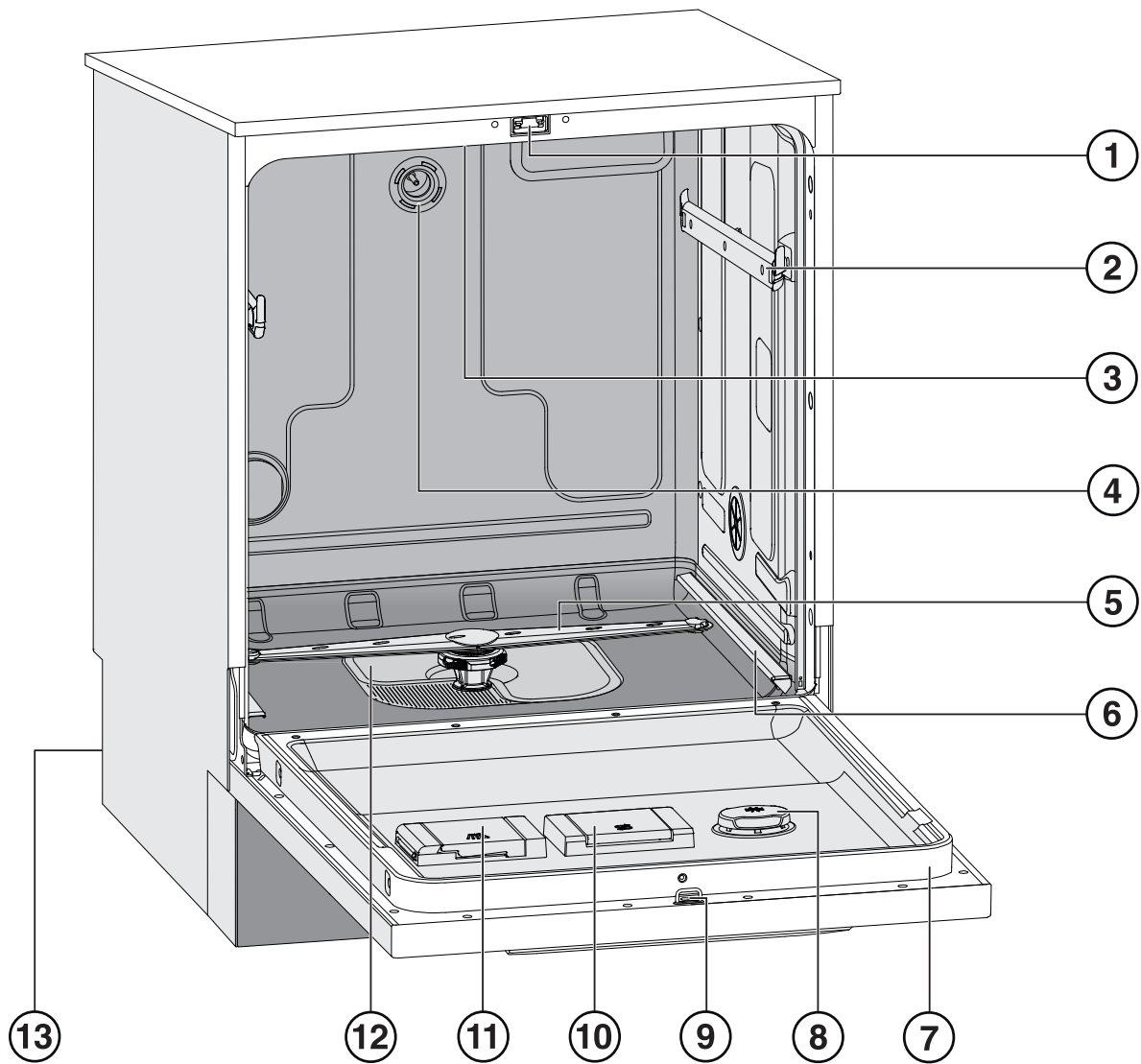

Επισκόπηση συσκευής

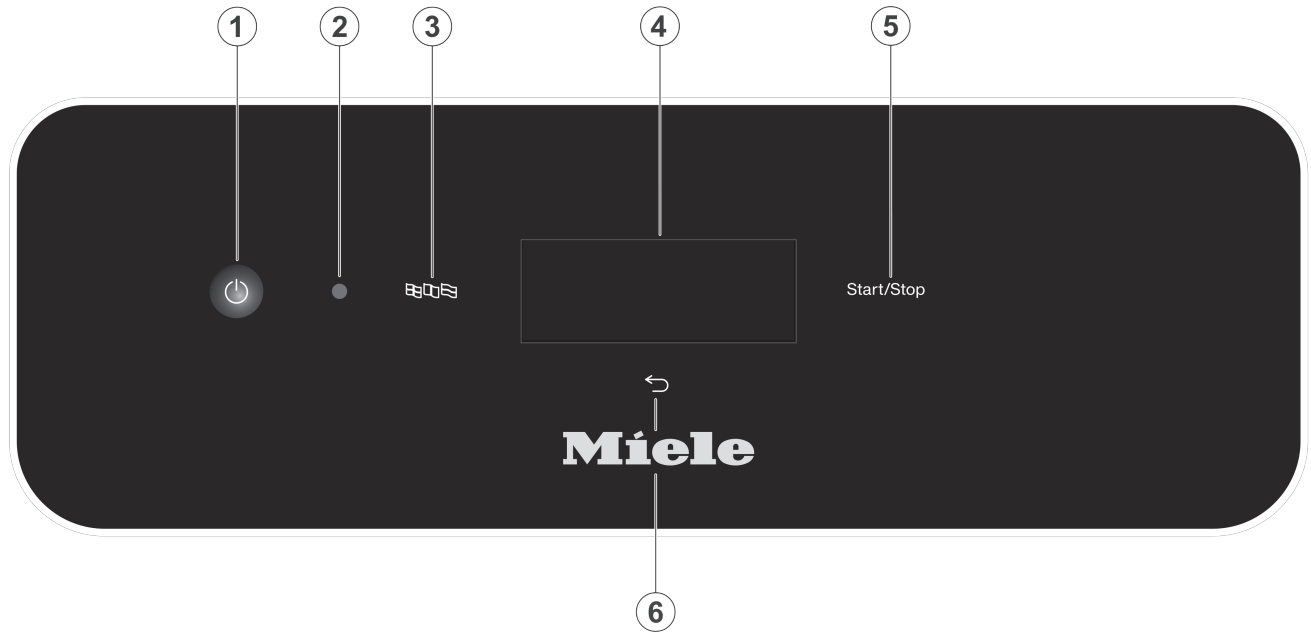

- ① Κλείστρο πόρτας
- ② Ράγες οδήγησης πάνω κανίστρου
- ③ Επάνω βραχίονας πλύσης συσκευής
- ④ Σύνδεση νερού πάνω κανίστρου
- ⑤ Κάτω βραχίονας πλύσης συσκευής
- ⑥ Ράγες οδήγησης κάτω κανίστρου
- ⑦ Πινακίδα τύπου
- ⑧ Δοχείο τροφοδοσίας για λαμπруντικό
- ⑨ Άγκιστρο κλεισίματος για κλείστρο πόρτας
- ⑩ Δοχείο τροφοδοσίας για αλάτι αναγέννησης
- ⑪ Δοχείο για απορρυπαντικό σε σκόνη
- ⑫ σετ φίλτρων
- ⑬ Πίσω πλευρά:
 - Ηλεκτρικές συνδέσεις και συνδέσεις νερού
 - Σωλήνας/σωλήνες αναρρόφησης για εξωτερικά δοχεία τροφοδοσίας (ανάλογα με το μοντέλο)
 - Συνδέσεις για εξωτερικές μονάδες δοσομέτρησης (μονάδες DOS)

Πίνακας χειρισμού



- ① Πλήκτρο  (ON/OFF)
Ενεργοποίηση και απενεργοποίηση πλυντηρίου πιάτων
- ② Θύρα επικοινωνίας service
Σημείο ελέγχου και αναφοράς για το Miele Service.
- ③ Πλήκτρο  (επιλογή γλώσσας)
Επιλογή γλώσσας οθόνης
- ④ Οθόνη αφής
Εμφάνιση και επιλογή των στοιχείων χειρισμού
- ⑤ Πλήκτρο Έναρξη/διακοπή
Έναρξη ή διακοπή προγράμματος
- ⑥ Πλήκτρο  (διακοπή ή πίσω)
Διακοπή διαδικασίας στην επιφάνεια χειρισμού, όχι διακοπή προγράμματος!

el - Υποδείξεις ασφαλείας

Σωστή τοποθέτηση και εγκατάσταση

- ▶ Το πλυντήριο πιάτων δεν επιτρέπεται να τοποθετείται σε χώρους που μπορεί να γίνουν εκρήξεις ή που κυριαρχούν θερμοκρασίες κάτω του μηδενός.
- ▶ Για να εξασφαλιστεί η σταθερότητα των συσκευών, είναι απαραίτητο να τοποθετούνται τα μοντέλα «U» (= κάτω από πάγκο εργασίας) κάτω από συνεχόμενο πάγκο εργασίας βιδωμένο με τα γειτονικά ντουλάπια.
- ▶ Στον περιβάλλοντα χώρο του πλυντηρίου θα πρέπει να τοποθετούνται κατά προτίμηση έπιπλα επαγγελματικής χρήσης, προκειμένου να αποφεύγεται ο κίνδυνος πρόκλησης ζημιών από το νερό συμπύκνωσης.
Μπορείτε να προστατέψετε τα ευαίσθητα έπιπλα, τοποθετώντας το προαιρετικό σετ προστασίας από τον ατμό.
Η ταινία προστασίας από υδρατμούς πρέπει να κολληθεί στην περιοχή ανοίγματος του πλυντηρίου πιάτων κάτω από τον πάγκο εργασίας.

Τεχνική ασφάλεια

- ▶ Το πλυντήριο πιάτων επιτρέπεται να τεθεί σε λειτουργία, να συντηρηθεί και να επισκευαστεί μόνο από το Miele Service, από έναν εξουσιοδοτημένο έμπορο συσκευών Miele ή έναν εξειδικευμένο τεχνίτη. Η μη ορθή διεξαγωγή των εργασιών εγκατάστασης, συντήρησης ή επισκευής μπορεί να έχει ως αποτέλεσμα σημαντικούς κινδύνους για τον χειριστή.
- ▶ Ελέγχετε το πλυντήριο πιάτων πριν τη χρήση για τυχόν ορατές, εξωτερικές ζημιές. Μια συσκευή που παρουσιάζει εξωτερικές ζημιές δεν επιτρέπεται να τοποθετείται στην τελική της θέση και να τίθεται σε λειτουργία. Ένα πλυντήριο πιάτων που έχει υποστεί ζημιά μπορεί να είναι επικίνδυνο για την ασφάλειά σας!
- ▶ Θέστε αμέσως εκτός λειτουργίας ένα πλυντήριο πιάτων που παρουσιάζει βλάβη ή δεν είναι στεγανό, και ενημερώστε το Miele Service, έναν εξουσιοδοτημένο έμπορο προϊόντων Miele ή έναν εξειδικευμένο τεχνίτη.
- ▶ Διάφορα μέρη της συσκευής που έχουν υποστεί βλάβη, θα πρέπει να αντικατασταθούν μόνο με γνήσια ανταλλακτικά της εταιρείας Miele. Μόνο έτσι, μπορεί να εγγυηθεί η Miele ότι η συσκευή θα ανταποκρίνεται πλήρως στη λειτουργία και στις προδιαγραφές ασφαλείας με τις οποίες έχει κατασκευαστεί.
- ▶ Η συσκευή αυτή σας εγγυάται ηλεκτρική ασφάλεια, εφόσον συνδεθεί με σύστημα γείωσης σύμφωνα προς τις ισχύουσες προδιαγραφές. Σε περίπτωση αμφιβολιών, η ηλεκτρολογική εγκατάσταση του κτιρίου να ελεγχθεί από ηλεκτρολόγο.
- ▶ Λάβετε υπόψη τις υποδείξεις εγκατάστασης που υπάρχουν στις οδηγίες χρήσης και στο σχέδιο εγκατάστασης.
- ▶ Βεβαιωθείτε ότι τα στοιχεία σύνδεσης (τάση, συχνότητα και ασφάλεια του ηλεκτρικού δικτύου) συμφωνούν με τα στοιχεία που αναφέρονται στην πινακίδα τύπου της συσκευής.
- ▶ Δεν επιτρέπεται να τοποθετείτε το φισ μιας ηλεκτρικής συσκευής σε πρίζα που βρίσκεται πίσω από την πλάτη του πλυντηρίου πιάτων, γιατί η απόσταση ανάμεσα στην πλάτη του πλυντηρίου και στο φισ μπορεί να είναι πολύ μικρή. Έτσι, αν το πλυντήριο πιάτων πιέζει το φισ μπορεί να δημιουργηθεί υπερθέρμανση. Για αυτό να λάβετε υπόψη το κεφάλαιο «Ηλεκτρική σύνδεση».
- ▶ Για τη σύνδεση της συσκευής με το ηλεκτρικό δίκτυο δεν επιτρέπεται να χρησιμοποιηθεί πολύπριζο ή επέκταση καλωδίου (μπαλαντέζα). Η επέκταση καλωδίου ή το πολύπριζο δεν εγγυώνται την απαιτούμενη ασφάλεια της συσκευής (π.χ. κίνδυνος υπερθέρμανσης).

- ▶ Μην ανοίγετε σε καμία περίπτωση το περίβλημα του πλυντηρίου πιάτων. Αν ενδεχομένως αγγίξετε συνδέσεις από τις οποίες διέρχεται ηλεκτρικό ρεύμα καθώς και αν κάνετε αλλαγές στην ηλεκτρική και μηχανική κατασκευή είναι επικίνδυνο για τη σωματική σας ακεραιότητα και μπορεί να προκαλέσει δυσλειτουργίες στη συσκευή.
- ▶ Αν είναι κατεστραμμένο το καλώδιο σύνδεσης, το πλυντήριο πιάτων δεν επιτρέπεται να τεθεί σε λειτουργία. Αν το καλώδιο σύνδεσης καταστραφεί, πρέπει να το αντικαταστήσετε με ένα κατάλληλο καλώδιο. Για λόγους ασφαλείας, η αντικατάσταση επιτρέπεται να γίνει μόνο από το Miele Service ή από ειδικό με τα κατάλληλα προσόντα.
- ▶ Σε περιπτώσεις επισκευών ή συντήρησης, αποσυνδέετε τη συσκευή από το ηλεκτρικό δίκτυο.
- ▶ Στο πλαστικό κουτί, στη σύνδεση παροχής νερού, υπάρχουν δύο ηλεκτρικές βαλβίδες. Για το λόγο αυτό δεν επιτρέπεται να το βουτάτε σε νερό.
- ▶ Στο σωλήνα παροχής υπάρχουν ηλεκτρικά καλώδια. Για το λόγο αυτό δεν επιτρέπεται να κόβετε το σωλήνα, ακόμη κι αν αυτός έχει μεγάλο μήκος.

Σωστή χρήση

- ▶ Το πλυντήριο πιάτων είναι κατασκευασμένο μόνο για λειτουργία με νερό και για απορρυπαντικά κατάλληλα για πλυντήρια πιάτων, και δεν επιτρέπεται η χρήση υλικών με οργανικά διαλυτικά ή εύφλεκτων υγρών. Υπάρχει κίνδυνος έκρηξης και κίνδυνος καταστροφής από ζημιά των ελαστικών και πλαστικών μερών και από τη διαρροή υγρών που προκαλείται από αυτήν.
- ▶ Χρησιμοποιείτε μόνο απορρυπαντικά κατάλληλα για πλυντήρια πιάτων. Σε περίπτωση χρήσης άλλων απορρυπαντικών υπάρχει κίνδυνος να καταστραφούν τα σκεύη και το πλυντήριο πιάτων.
- ▶ Μη στηρίζετε, ούτε να κάθεστε πάνω στην ανοιχτή πόρτα. Το πλυντήριο πιάτων μπορεί να ανατραπεί ή να πάθει ζημιά.
- ▶ Μετά από εργασίες στο δίκτυο νερού, πρέπει εξαερωθεί ο σωλήνας παροχής νερού του πλυντηρίου πιάτων, αλλιώς υπάρχει κίνδυνος να προκληθεί ζημιά σε εξαρτήματα της συσκευής.
- ▶ Λάβετε υπόψη σας την υψηλή θερμοκρασία κατά τη λειτουργία του πλυντηρίου πιάτων. Κατά το άνοιγμα της πόρτας υπάρχει κίνδυνος εγκαύματος! Τα πλυμένα σκεύη, τα κάνιστρα και οι προσθήκες πρέπει πρώτα να κρυώσουν. Αν χρειάζεται, αδειάστε καυτά υπολείμματα νερού από κοίλα μέρη στον κάδο.
- ▶ Το νερό μέσα στον κάδο δεν είναι πόσιμο!
- ▶ Διάφορες προκαταρκτικές εργασίες στα σκεύη (π.χ. με υγρό πλύσης πιάτων στο χέρι και άλλα απορρυπαντικά), καθώς και ορισμένα είδη βρωμιάς αλλά και μερικά απορρυπαντικά, προκαλούν τη δημιουργία έντονου αφρού. Ο αφρός επιδρά αρνητικά στο αποτέλεσμα καθαρισμού.
- ▶ Ο αφρός που βγαίνει από τον κάδο μπορεί να προκαλέσει υλικές ζημιές στο πλυντήριο πιάτων. Όταν αρχίσει να βγαίνει αφρός, διακόψτε αμέσως το πρόγραμμα και αποσυνδέστε το πλυντήριο πιάτων από το ηλεκτρικό ρεύμα!

el - Υποδείξεις ασφαλείας

- ▶ Αν το δάπεδο είναι υγρό υπάρχει κίνδυνος να γλιστρήσετε, ο οποίος είναι μεγαλύτερος ή μικρότερος σε συνάρτηση με την ποιότητα του υποστρώματος και των υποδημάτων σας. Διατηρείτε το δάπεδο κατά το δυνατόν στεγνό, και απομακρύνετε τα υγρά αμέσως με τα κατάλληλα μέσα. Κατά την απομάκρυνση επικίνδυνων ουσιών και καυτών υγρών πρέπει να λαμβάνονται τα κατάλληλα μέτρα προστασίας.
- ▶ Κατά τη χρήση απορρυπαντικών και ειδικών προϊόντων λάβετε υπόψη σας οπωσδήποτε τις υποδείξεις του κατασκευαστή του απορρυπαντικού. Χρησιμοποιείτε το εκάστοτε απορρυπαντικό μόνο για την περίπτωση που προβλέπεται από τον κατασκευαστή, έτσι ώστε να αποφύγετε τυχόν υλικές ζημιές και ενδεχ. έντονες χημικές αντιδράσεις (π.χ. αντίδραση κροτούντος αερίου).
- ▶ Για να αποφύγετε τυχόν υλικές ζημιές και διάβρωση δεν επιτρέπεται η εισχώρηση οξέων, χλωριούχων διαλυμάτων και διαβρωτικών σιδηρούχων προϊόντων στον χώρο πλύσης και στην εξωτερική επένδυση.
- ▶ Στο πλυντήριο πιάτων δεν επιτρέπεται να πλένετε σκεύη με υπολείμματα από στάχτη, άμμο, κερί, λιπαντικό ή χρώμα. Αυτά τα υλικά προκαλούν βλάβες στη λειτουργία του πλυντηρίου.
- ▶ Η συσκευή και ο χώρος γύρω από αυτήν δεν επιτρέπεται να ψεκάζονται με νερό, για να καθαρίσουν, π.χ. με λάστιχο ποτίσματος ή με συσκευή καθαρισμού υψηλής πίεσης.
- ▶ Προσέχετε ώστε το εξωτερικό περίβλημα να μην έρθει σε επαφή με διαλύματα ή ατμούς που περιέχουν οξέα, για να αποφευχθούν οι ζημιές από διάβρωση.
- ▶ Κατά την τοποθέτηση διαφόρων αιχμηρών μαχαιροπίρουνων, προσέχετε η τελική τους διάταξη να είναι κατά τέτοιο τρόπο, ώστε να μην υπάρχει κανένας κίνδυνος τραυματισμού.
- ▶ Στα πλυντήρια πιάτων με ενεργό στέγνωμα, το πλέγμα αερισμού δεν επιτρέπεται να κλείνει ή να στεγανοποιείται.

Εξαρτήματα

- ▶ Επιτρέπεται να συνδεθούν μόνο πρόσθετες συσκευές της Miele για τον συγκεκριμένο σκοπό. Για τους κωδικούς των εξαρτημάτων θα σας ενημερώσει η εταιρεία Miele.
- ▶ Επιτρέπεται να χρησιμοποιούνται μόνο κάνιστρα και προσθήκες της Miele. Αν γίνουν αλλαγές σε εξαρτήματα της Miele ή χρησιμοποιηθούν άλλα κάνιστρα και προσθήκες, η Miele δεν μπορεί να εξασφαλίσει, ότι θα επιτευχθεί ένα επαρκές αποτέλεσμα πλύσης. Ζημιές που θα προκληθούν από αυτό δεν καλύπτονται από την εγγύηση.

Προειδοποιητικά σήματα και σύμβολα τοποθετημένα στο πλυντήριο πιάτων

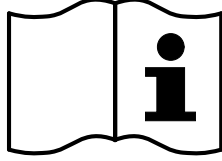

Προσοχή:
Λάβετε υπόψη σας τις οδηγίες χρήσης!

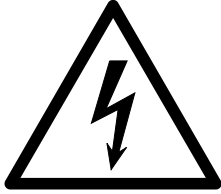

Προσοχή:
Κίνδυνος ηλεκτροπληξίας!



Προειδοποίηση για καυτές επιφάνειες:
Με το άνοιγμα της πόρτας ο χώρος πλύσης μπορεί να είναι πολύ καυτός!



Κίνδυνος τραυματισμού:
Κατά τη μεταφορά και την τοποθέτησης της συσκευής φοράτε προστατευτικά γάντια ανθεκτικά στην κοπή!

Απόρριψη πλυντηρίου πιάτων

- ▶ Για λόγους ασφάλειας και προστασίας του περιβάλλοντος αξιοποιήστε όλα τα χημικά υλικά επεξεργασίας λαμβάνοντας υπόψη σας τα στοιχεία του κατασκευαστή και τις προδιαγραφές ασφαλείας (χρησιμοποιείτε προστατευτικά γυαλιά και γάντια!).
- ▶ Αφαιρέστε ή καταστρέψτε το κλείστρο της πόρτας, για να μην υπάρχει κίνδυνος να κλειστούν παιδιά μέσα στη συσκευή. Στη συνέχεια απορρίψτε τη συσκευή κατά τον προσήκοντα τρόπο (βλ. «Η συμβολή σας στην προστασία του περιβάλλοντος»).

el - Αρχική λειτουργία

Τοποθέτηση και σύνδεση

Πριν από την έναρξη λειτουργίας πρέπει το πλυντήριο πιάτων να έχει τοποθετηθεί σταθερά, οι παροχές και αποχετεύσεις νερού να είναι συνδεδεμένες και η συσκευή πρέπει να είναι συνδεδεμένη στο ηλεκτρικό ρεύμα. Για τον σκοπό αυτό λάβετε υπόψη τις υποδείξεις στα κεφάλαια «Τοποθέτηση», «Σύνδεση νερού» και «Ηλεκτρική σύνδεση» καθώς και το συνοδευτικό σχέδιο εγκατάστασης.

Εκροή

Η έναρξη λειτουργίας είναι μια σταθερή διαδικασία η οποία δεν μπορεί να διακοπεί.

Ενεργοποίηση

- Πατήστε το πλήκτρο .

Επιλογή γλώσσας

Η έναρξη λειτουργίας ξεκινά με την επιλογή της γλώσσας οθόνης.



- Πραγματοποιήστε κύλιση με τη βοήθεια των πλήκτρων βέλους \wedge και \vee στην επιθυμητή γλώσσα και επιλέξτε την με πάτημα.

Διαμόρφωση WLAN

Στο επόμενο βήμα μπορείτε να συνδέσετε το πλυντήριο πιάτων σας στο δίκτυο WLAN.

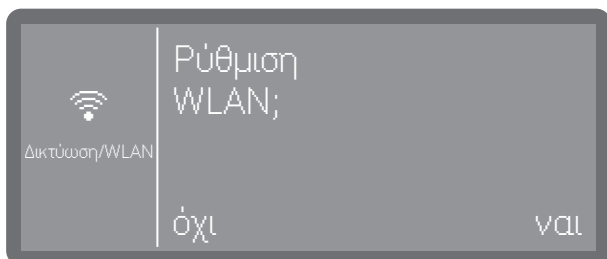

- Επιλέξτε 'Όχι' σε περίπτωση που δεν θέλετε να ενσωματώσετε το πλυντήριο πιάτων στο δίκτυο WLAN ή θέλετε να το ενσωματώσετε σε μεταγενέστερο χρόνο.

- Αν επιλέξετε Ναι θα καθοδηγηθείτε στα επόμενα βήματα στη διαδικασία ρύθμισης. Για τον σκοπό αυτό λάβετε υπόψη το κεφάλαιο «Διευρυμένες ρυθμίσεις, δικτύωση/WLAN».

Επιλογή μονάδας θερμοκρασίας

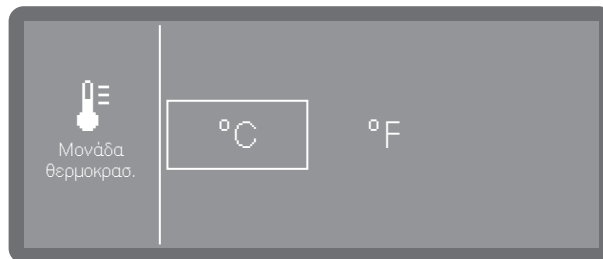

- °C

Ένδειξη θερμοκρασίας σε βαθμούς Κελσίου.

- °F

Ένδειξη θερμοκρασίας σε βαθμούς Φαρενάιτ.

- Προβείτε στην επιθυμητή επιλογή με πάτημα.

Ρύθμιση ημερομηνίας



- Ρυθμίστε τη χρονολογία με τη βοήθεια των πλήκτρων βέλους \wedge και \vee .

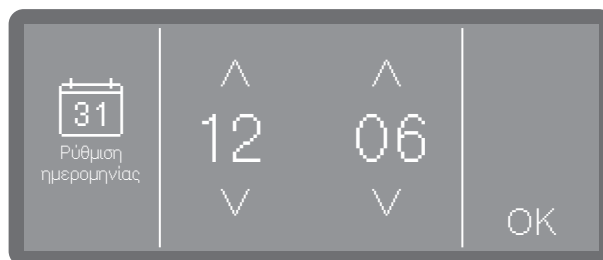

- Ρυθμίστε την ημέρα και τον μήνα με τη βοήθεια των πλήκτρων βέλους \wedge και \vee .
- Αποθηκεύστε τη ρύθμιση επιλέγοντας OK.

Ρύθμιση ώρας

Η ρύθμιση της ώρας γίνεται με βάση τη ρυθμισμένη μορφή ώρας.



- Ρυθμίστε την ώρα με τη βοήθεια των πλήκτρων βέλους \wedge (αύξηση) και \vee (μείωση) και επιβεβαιώστε την καταχώριση με OK.

Ρύθμιση σκληρότητας νερού

Η αρμόδια εταιρεία ύδρευσης ενημερώνει για τον ακριβή βαθμό σκληρότητας του νερού βρύσης.

Στην περίπτωση μεταβαλλόμενης σκληρότητας νερού, ρυθμίζετε πάντα τη μέγιστη τιμή. Αν η σκληρότητα νερού κυμαίνεται π.χ. μεταξύ 1,4 και 3,1 mmol/l (8 και 17°dH), η σκληρότητα νερού πρέπει να ρυθμιστεί σε 3,1 mmol/l (17°dH).

Οι τιμές για τη ρύθμιση της σκληρότητας νερού αναγράφονται στον πίνακα στο κεφάλαιο «Προσθήκη αλατιού αναγέννησης».

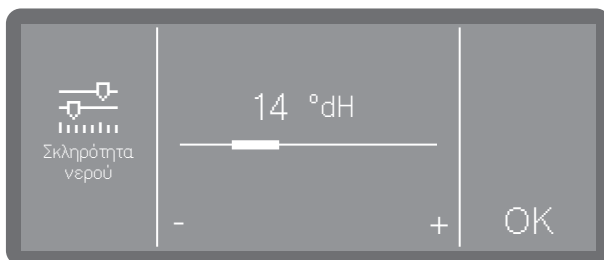

- Ρυθμίστε τη σκληρότητα νερού πατώντας τα σύμβολα - (χαμηλότερα) και + (υψηλότερα).
- Αποθηκεύστε τη ρύθμιση επιλέγοντας OK.

Αν χρειαστεί αργότερα να καλέσετε το Miele Service, διευκολύνετε τον αρμόδιο τεχνικό, όταν εκ των προτέρων γνωρίζετε τη σκληρότητα του νερού. Τεκμηριώστε τη σκληρότητα νερού στο κεφάλαιο «Προσθήκη αλατιού αναγέννησης».

Επιλογή συνδέσεων νερού

Η επιλογή είναι διαθέσιμη μόνο σε πλυτήρια πιάτων με περισσότερες από μία συνδέσεις νερού (ανάλογα με το μοντέλο).

Εργοστασιακά όλες οι υπάρχουσες συνδέσεις νερού είναι ενεργοποιημένες στο σύστημα ελέγχου. Μεταγενέστερα μπορούν να απενεργοποιηθούν μεμονωμένες συνδέσεις νερού, π.χ. όταν δεν υπάρχουν για αυτές δυνατότητες σύνδεσης.

Αφού ολοκληρωθεί η έναρξη λειτουργίας μπορούν να ρυθμιστούν και πάλι οι συνδέσεις νερού από το Miele Service.

- Επιλέξτε μια από τις υπάρχουσες συνδέσεις νερού, π.χ.:

- Ζεστό νερό

Σύνδεση ζεστού νερού

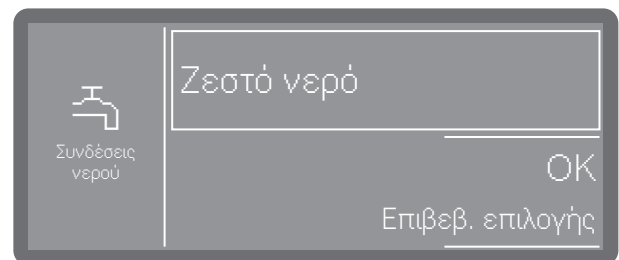

Το πλαίσιο υποδηλώνει την ενεργοποιημένη σύνδεση νερού. Με το πάτημα εξαφανίζεται το πλαίσιο και η σύνδεση νερού απενεργοποιείται μόνιμα.

- Επιλέξτε OK, για να επιβεβαιώσετε την επιλογή.

ei - Αρχική λειτουργία

Ολοκλήρωση έναρξης λειτουργίας

Η έναρξη λειτουργίας ολοκληρώνεται επιτυχώς με το ακόλουθο μήνυμα.

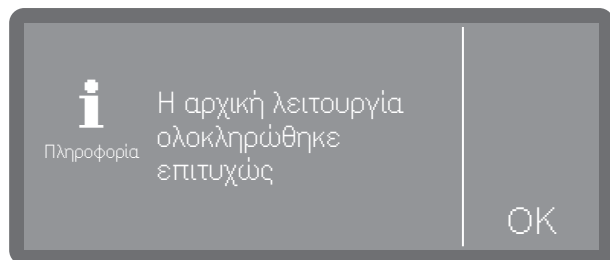

■ Επιβεβαιώστε το μήνυμα με OK.



Το πλυντήριο πιάτων είναι τώρα έτοιμο για χρήση.

Άνοιγμα πόρτας

⚠ Υπάρχει κίνδυνος ζεματίσματος, εγκαύματος και διάβρωσης!

Αν η πόρτα ανοίξει κατά τη διάρκεια εκτέλεσης ενός προγράμματος, μπορεί να εκρεύσει καυτό νερό και χημικά μέσα καθαρισμού-απολύμανσης. Επιπλέον, διακόπτετε το πρόγραμμα που βρίσκεται σε εξέλιξη και, υπό συγκεκριμένες συνθήκες, τερματίζεται.

Ανοίξτε την πόρτα μόνο εφόσον δεν βρίσκεται σε εξέλιξη κάποιο πρόγραμμα.

Ο πίνακας ελέγχου του πλυντηρίου πιάτων χρησιμεύει ταυτόχρονα και ως λαβή πόρτας.



- Πιάστε τη λαβή κάτω από τον πίνακα ελέγχου και ανοίξτε την πόρτα προς τα κάτω.

Κλείσιμο πόρτας

- Βεβαιωθείτε ότι στην περιοχή κλεισίματος της πόρτας δεν υπάρχουν αντικείμενα ή σκεύη.

⚠ Κίνδυνος τραυματισμού από σύνθλιψη. Μην βάζετε τα χέρια σας στην περιοχή κλεισίματος της πόρτας. Υπάρχει κίνδυνος σύνθλιψης.

- Σηκώστε την πόρτα προς τα πάνω και πιέστε την μέχρι το τέρμα.

ει - Πλήρωση δοχείου αλατιού αναγέννησης

Πλήρωση δοχείου αλατιού αναγέννησης

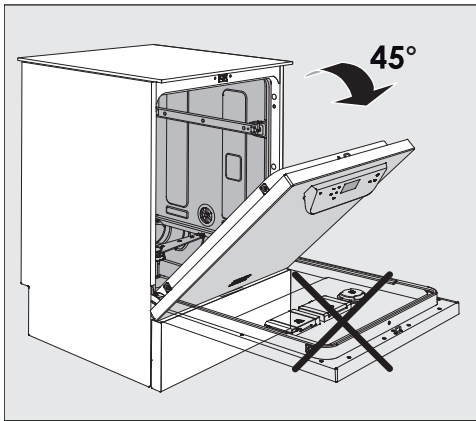

- Όταν προσθέτετε αλάτι, ανοίγετε την πόρτα **μόνο κατά το ήμισυ** έτσι ώστε το αλάτι να καταλήγει όλο μέσα στο δοχείο τροφοδοσίας.

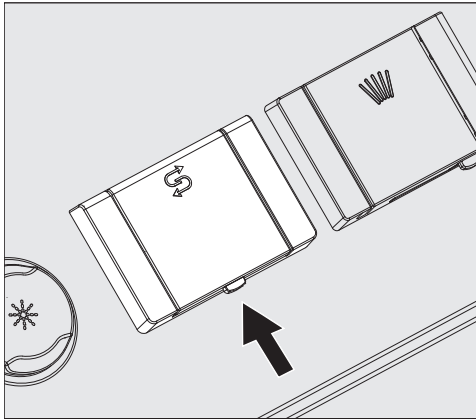

- Πιέστε το πλήκτρο ανοίγματος στο καπάκι του δοχείου αλατιού κατά τη φορά του βέλους. Το καπάκι ανοίγει.
- Ανοίξτε τη χοάνη πλήρωσης.

Μην γεμίζετε το δοχείο τροφοδοσίας με νερό!

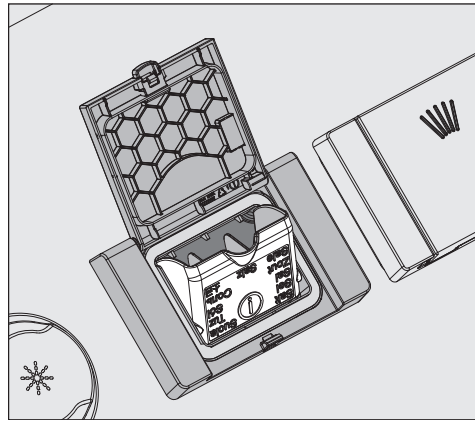

- Προσθέστε στο δοχείο τροφοδοσίας τόση ποσότητα αλατιού, ώστε η χοάνη πλήρωσης να κλείνει εύκολα. Το δοχείο τροφοδοσίας χωράει κατά την πρώτη πλήρωση, ανάλογα με το μέγεθος κόκκων του αλατιού, περίπου 2 kg αλάτι. Κατά την επαναπλήρωση η χωρητικότητα σε αλάτι είναι μικρότερη, δεδομένου ότι στο δοχείο τροφοδοσίας υπάρχουν υπόλοιπα αλατιού.

Κατά το γέμισμα με αλάτι μπορεί να εκτοπιστεί νερό από το δοχείο.

- Καθαρίστε το σπείρωμα του δοχείου και την περιμετρική φλάντζα από τα υπολείμματα αλατιού, και στη συνέχεια κλείστε το καπάκι του δοχείου.
- Αμέσως μετά την προσθήκη αλατιού ξεκινήστε το πρόγραμμα κρύο χωρίς σκεύη, για να αποτρέψετε τη διάβρωση του χώρου πλύσης. Τυχόν αλατόνερο που έχει ξεχειλίσει διαλύεται και στη συνέχεια ξεπλένεται.

Συστήματα δοσομέτρησης

Ανάλογα με το μοντέλο, τα πλυντήρια πιάτων είναι εξοπλισμένα με περισσότερα συστήματα δοσομέτρησης για χημικά μέσα καθαρισμού-απολύμανσης:

- Απορρυπαντικό

Το απορρυπαντικό μπορεί να είναι σε μορφή σκόνης, δισκίου ή σε υγρή μορφή. Τα απορρυπαντικά σε σκόνη και τα δισκία δοσολογούνται μέσω της δοσομετρικής συσκευής πόρτας με το σύμβολο . Η δοσομέτρηση των υγρών απορρυπαντικών γίνεται, ανάλογα με το μοντέλο είτε μέσω συστήματος δοσομέτρησης εντός της συσκευής είτε μέσω εξωτερικής μονάδας δοσομέτρησης (μονάδα DOS).

- Λαμπруντικό

Το λαμπруντικό παρέχεται, ανάλογα με το μοντέλο, μέσω της δοσομετρικής συσκευής πόρτας με το σύμβολο  ή μέσω εξωτερικής μονάδας δοσομέτρησης (μονάδα DOS).

Οι εξωτερικές μονάδες δοσομέτρησης (μονάδες DOS) τοποθετούνται εκ των υστέρων οποιαδήποτε στιγμή από το Miele Service, υπό την προϋπόθεση ότι διατίθενται οι κατάλληλες συνδέσεις μονάδων δοσομέτρησης.

Απορρυπαντικό

Χρησιμοποιείτε μόνο απορρυπαντικό για επαγγελματικά πλυντήρια πιάτων. Κατάλληλα προϊόντα θα βρείτε στην γκάμα προϊόντων Miele Professional.

Το απορρυπαντικό μπορεί να είναι σε μορφή σκόνης, δισκίου ή σε υγρή μορφή.

Τα απορρυπαντικά σε σκόνη και τα δισκία δοσολογούνται μέσω της δοσομετρικής συσκευής πόρτας με το σύμβολο .

Χρησιμοποιείτε αποκλειστικά ταμπλέτες απορρυπαντικού που διαλύονται γρήγορα. Κατάλληλες ταμπλέτες θα βρείτε στην γκάμα προϊόντων Miele Professional.

Γέμισμα δοσομετρικής συσκευής πόρτας

 Κίνδυνος για την υγεία λόγω δημιουργίας σκόνης.

Κατά τη δοσομέτρηση απορρυπαντικού σε μορφή σκόνης και δισκίου μπορεί να δημιουργηθεί σκόνη από το λεπτόκοκκο απορρυπαντικό. Αν η σκόνη εισέλθει στο στόμα, στον φάρυγγα ή στα μάτια, μπορεί να προκληθούν ερεθισμοί ή διαβρώσεις. Κατά τη δοσομέτρηση απορρυπαντικού σε μορφή σκόνης και δισκίου αποφύγετε, όσο είναι δυνατόν, τη δημιουργία σκόνης.

Πριν από κάθε πρόγραμμα πλύσης (εκτός από τα Σούπερ σύντομο, Κρύο, Αναγέννηση και Άντληση) προσθέτετε απορρυπαντικό σε σκόνη ή ταμπλέτα καθαρισμού στο δοχείο απορρυπαντικού σε σκόνη (λάβετε υπόψη τις υποδείξεις για το πρόγραμμα Σούπερ σύντομο).

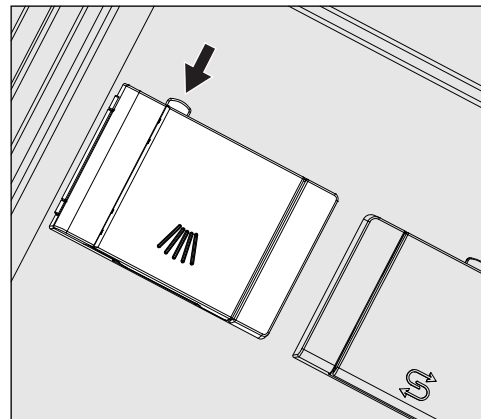

- Πατήστε το κίτρινο πλήκτρο ασφάλισης στο δοσομετρικό δοχείο με το σύμβολο .

Το καπάκι του δοχείου ανοίγει προς το πλάι. Μετά από την εκτέλεση ενός προγράμματος το καπάκι του δοχείου είναι ήδη ανοιχτό.

Η γραμμή ένδειξης της στάθμης πλήρωσης στο δοχείο απορρυπαντικού σε σκόνη δείχνει την ποσότητα πλήρωσης σε χιλιοστόλιτρα (ml) όταν η πόρτα είναι ανοιγμένη οριζόντια. Η συνολική χωρητικότητα του δοχείου είναι για περ. 60 ml απορρυπαντικού. Οι ενδείξεις σε χιλιοστόλιτρα αντιστοιχούν περίπου στις οδηγίες δοσολογίας των κοινών απορρυπαντικών σε σκόνη που υπολογίζονται σε γραμμάρια (g), ενώ επιτρέπονται

ei - Απορρυπαντικό και λαμπруντικό

ορισμένες αποκλίσεις ανάλογα με την κατανομή πυκνότητας (κοκκομετρική σύνθεση) του απορρυπαντικού.

Παράδειγμα δοσολογίας:

Στη φάση του προγράμματος «Καθαρισμός» εισρέουν περ. 8,5 l νερού. Για συγκέντρωση απορρυπαντικού περ. 3 g/l αυτό αντιστοιχεί σε περ. 25 g απορρυπαντικού. Λάβετε υπόψη σας στοιχεία κατασκευαστών τα οποία ενδέχεται να παρουσιάζουν αποκλίσεις!

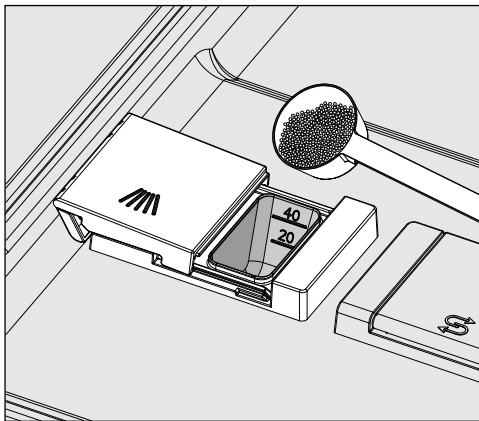

- Τοποθετήστε το απορρυπαντικό στο δοχείο.

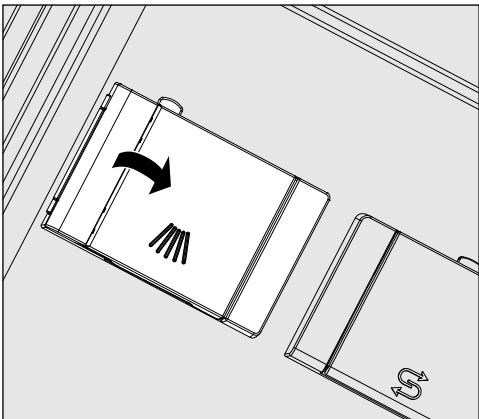

- Στη συνέχεια, κλείστε το καπάκι του δοχείου.

⚠ Μετά από κάθε εκτέλεση προγράμματος ελέγχετε αν το απορρυπαντικό έχει διαλυθεί τελείως.

Αν όχι, το πρόγραμμα πρέπει να επαναληφθεί.

Ελέγξτε μήπως κάποια σκεύη καλύπτουν το δοσομετρικό δοχείο και το εμποδίζουν να ξεπλυθεί σωστά. Τοποθετήστε εκ νέου σωστά τα σκεύη.

Υποδείξεις για το πρόγραμμα Σούπερ σύντομο (ανάλογα με το μοντέλο)

Στο πρόγραμμα Σούπερ σύντομο το νερό πλύσης δεν αντλείται στη λήξη του προγράμματος, για να επιτευχθούν σύντομοι χρόνοι διεξαγωγής προγράμματος στο πλύσιμο με διάρκεια.

Το απορρυπαντικό δεν μπορεί να ξεπλυθεί από το δοχείο κατά τη διάρκεια της σύντομης διεξαγωγής.

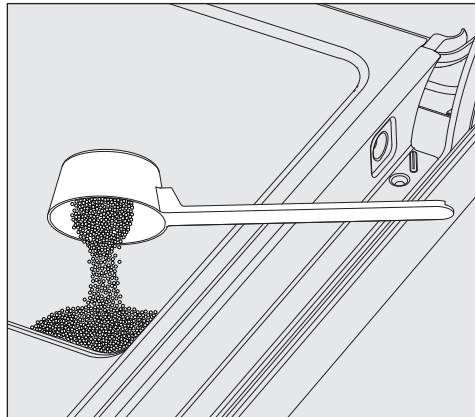

- Αν δεν χρησιμοποιείτε υγρό απορρυπαντικό, βάλτε το απορρυπαντικό σε σκόνη απευθείας στην εσωτερική πλευρά της πόρτας.

Ξεκινήστε το πρόγραμμα πλύσης αμέσως μετά από την εισαγωγή της δόσης απορρυπαντικού στην εσωτερική πλευρά της πόρτας, για να αποφύγετε τη διάβρωση και την αλλοίωση του χρώματος.

Η τροφοδοσία του υγρού απορρυπαντικού γίνεται μέσω ενός σωλήνα δοσομέτρησης από ένα εξωτερικόδοχείο .

Η δοσομέτρηση των υγρών απορρυπαντικών γίνεται, ανάλογα με το μοντέλο είτε μέσω δοσομετρικής αντλίας εντός της συσκευής είτε μέσω εξωτερικής δοσομετρικής μονάδας. Οι δοσομετρικές μονάδες συνδέονται από το Miele Service και μπορούν να τοποθετηθούν εκ των υστέρων οποιαδήποτε στιγμή.

Αλλαγή μπιτονιού

- Τοποθετήστε το δοχείο με το υγρό απορρυπαντικό (προσέξτε τη χρωματική σήμανση) στην ανοιχτή πόρτα του χώρου πλύσης ή σε μια ανθεκτική και εύκολα καθαριζόμενη βάση.
- Βγάλτε το καπάκι από το δοχείο και αφαιρέστε τον σωλήνα αναρρόφησης. Τοποθετήστε τον σωλήνα αναρρόφησης στην ανοιχτή πόρτα του χώρου πλύσης.
- Αντικαταστήστε το άδειο δοχείο με γεμάτο.

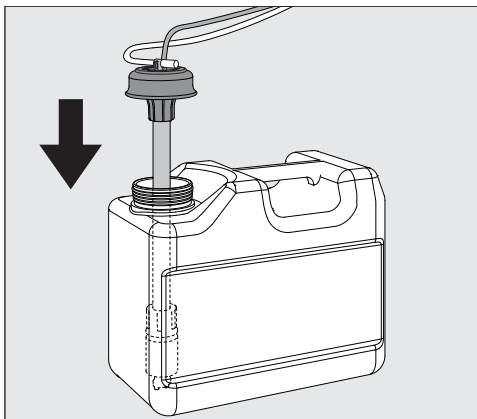

- Τοποθετήστε τον σωλήνα αναρρόφησης στο άνοιγμα του δοχείου και πιέστε το καπάκι ασφάλισης προς τα κάτω έως ότου ασφαλίσει. Κατά τη διαδικασία αυτή λάβετε υπόψη τη χρωματική σήμανση.
- Προσαρμόστε τον σωλήνα δοσομέτρησης στο μέγεθος του δοχείου, μετακινώντας τον μέχρι να φτάσετε στον πάτο του μπιτονιού.
- Σκουπίστε καλά τα χημικά μέσα καθαρισμού-απολύμανσης που τυχόν έχουν χυθεί.

Λαμπруντικό

Το λαμπруντικό επιδρά, ώστε το νερό να εκκρέει από τα σκεύη και αυτά να στεγνώνουν γρηγορότερα μετά το τελευταίο ξέβγαλμα με λαμπруντικό.

Στις εξής περιπτώσεις θα πρέπει να προσαρμοστεί η δοσολογία λαμπруντικού:

- Αν μετά την επεξεργασία καθαρισμού-απολύμανσης παραμένουν κηλίδες νερού επάνω στα σκεύη, η πυκνότητα δοσολογίας έχει ρυθμιστεί πολύ χαμηλή.
- Αν μετά την επεξεργασία καθαρισμού-απολύμανσης παραμένει θαμπάδα και λωρίδες επάνω στα σκεύη, η πυκνότητα δοσολογίας έχει ρυθμιστεί πολύ υψηλή.

Η δοσομέτρηση του λαμπруντικού γίνεται στη φάση προγράμματος Πρόσθετο ξέβγαλμα. Για τον σκοπό αυτό το δοχείο τροφοδοσίας πρέπει να είναι γεμάτο.

Γέμισμα δοσομετρικής συσκευής πόρτας

⚠ Σε καμία περίπτωση μην προσθέτετε απορρυπαντικό.

Αυτό οδηγεί πάντα σε καταστροφή του δοχείου λαμπруντικού!

Γεμίζετε το δοχείο λαμπруντικού μόνο με λαμπруντικό για επαγγελματικό πλυντήριο πιάτων.

- Ανοίξτε την πόρτα εντελώς.

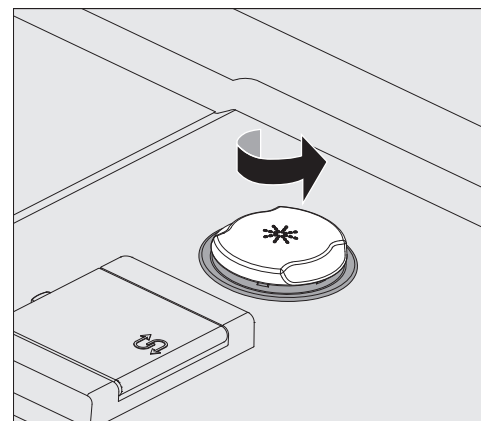

- Ξεβιδώστε το κίτρινο καπάκι ασφάλισης με το σύμβολο * προς την κατεύθυνση του βέλους.

Η χωρητικότητα του δοχείου τροφοδοσίας είναι περίπου 300 ml.

ei - Απορρυπαντικό και λαμπруντικό

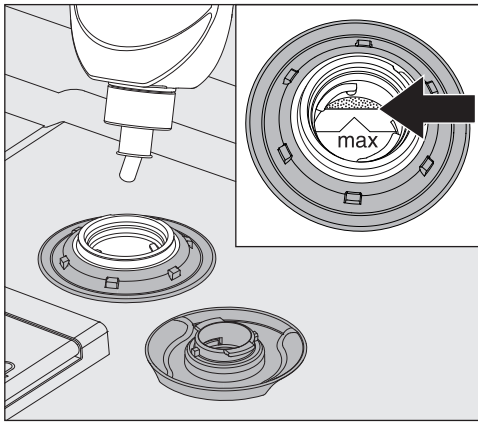

- Γεμίστε με λαμπруντικό, μέχρι αυτό να είναι ορατό στο χείλος πλήρωσης της χοάνης πλήρωσης όπου υπάρχει η σήμανση «max».

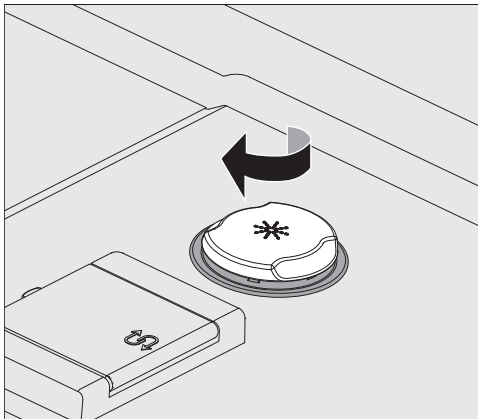

- Κλείστε το δοχείο τροφοδοσίας.
- Σκουπίστε καλά τα σημεία όπου ενδεχομένως έχει χυθεί λαμπруντικό, ώστε να αποφύγετε την έντονη δημιουργία αφρού στο επόμενο πρόγραμμα.
Εναλλακτικά μπορείτε να ξεκινήσετε και το πρόγραμμα Κρύο προκειμένου να ξεπλύνετε το λαμπруντικό που έχει χυθεί.

Ένδειξη έλλειψης

Σε περίπτωση χαμηλής στάθμης πλήρωσης στο δοχείο τροφοδοσίας λαμπруντικού, θα σας ζητηθεί να γεμίσετε το δοσομετρικό δοχείο, π. χ.:

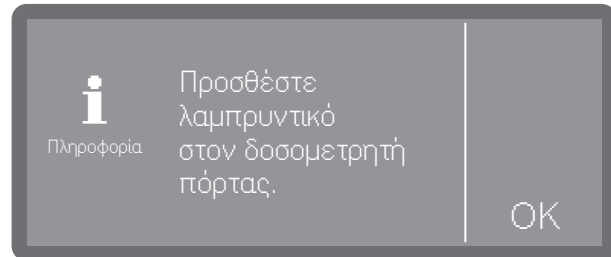

- Επιβεβαιώστε την υπόδειξη με OK και συμπληρώστε λαμπруντικό, όπως περιγράφεται.
- Γεμίστε τη διαδρομή δοσομέτρησης (βλ. κεφάλαιο «Λειτουργίες συσκευής»)



Ενεργοποίηση

- Ανοίξτε τη βάνα νερού, αν είναι κλειστή.

Το πλυντήριο πιάτων πρέπει να είναι συνδεδεμένο στο ρεύμα.

- Πατήστε το πλήκτρο , μέχρι να εμφανιστεί στην οθόνη η ακόλουθη ένδειξη:



Μόλις το πλυντήριο πιάτων είναι έτοιμο προς χρήση, αλλάζει η ένδειξη οθόνης και δείχνει την επιλογή προγράμματος, π.χ.:



Αν είναι ενεργοποιημένη η λειτουργία Μνήμη, εμφανίζεται το πρόγραμμα που επιλέχτηκε τελευταία, π. χ.:



Επιλογή προγράμματος

Επιλέγετε το πρόγραμμα πάντα ανάλογα με το είδος των σκευών και το πόσο αυτά είναι λερωμένα.

Μόλις επιλέξετε κάποιο πρόγραμμα, η λυχνία LED του πλήκτρου Έναρξη/Διακοπή αρχίζει να αναβοσβήνει.

Με το πλήκτρο  μπορείτε πριν από την έναρξη του προγράμματος να επιστρέψετε στην επιλογή προγράμματος, για να επιλέξετε, π.χ., ένα άλλο πρόγραμμα. Αυτό δεν είναι πλέον δυνατό μετά την έναρξη του προγράμματος. Αν είναι απαραίτητο, διακόψτε το πρόγραμμα (βλ. κεφάλαιο «Διακοπή προγράμματος»).

Επιλογή αγαπημένων

Τα προγράμματα που χρησιμοποιούνται συχνά μπορούν να οριστούν ως Αγαπημένα. Τα αγαπημένα 1 έως 3 μπορούν να προβληθούν στην οθόνη και να επιλεγούν με απευθείας επιλογή. Η αντιστοίχιση μπορεί να προσαρμοστεί τυχαία (βλ. κεφάλαιο «Αγαπημένα»).

- Επιλέξτε ένα πρόγραμμα μέσω άμεσης επιλογής.

Αν η λειτουργία μνήμης είναι ενεργοποιημένη, εμφανίζεται στην οθόνη το πρόγραμμα που επιλέχτηκε τελευταία. Σε αυτή την περίπτωση η έναρξη του προγράμματος μπορεί να γίνει απευθείας με το πλήκτρο Έναρξη/Διακοπή.

el - Λειτουργία

Λίστα προγραμμάτων

Τα προγράμματα που δεν είναι προσβάσιμα μέσω άμεσης επιλογής, μπορούν να επιλεγούν από τη λίστα προγραμμάτων.

- Πατήστε το πλήκτρο Άλλες επιλογές.
- Στη συνέχεια επιλέξτε Άλλα προγράμματα.

Στην οθόνη εμφανίζεται το παρακάτω μενού επιλογής:



- Πραγματοποιήστε κύλιση με τη βοήθεια των πλήκτρων \wedge και \vee στη λίστα και επιλέξτε ένα από τα προγράμματα.

Στην οθόνη εμφανίζεται το επιλεγμένο πρόγραμμα, π.χ.:

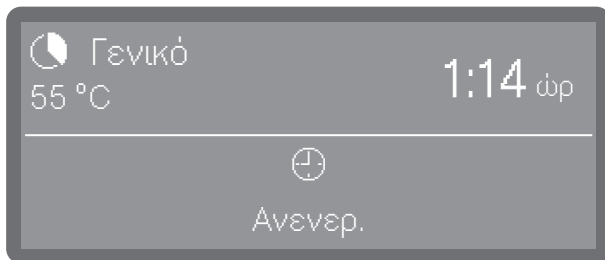

Το πλήκτρο Έναρξη/Διακοπή αρχίζει να αναβοσβήνει.

Έναρξη προγράμματος

- Πατήστε το πλήκτρο Έναρξη/διακοπή (το πλήκτρο Έναρξη/διακοπή ανάβει).

Μετά την έναρξη του προγράμματος δεν μπορεί να γίνει καμιά αλλαγή σε αυτό. Μπορείτε είτε να διακόψετε προσωρινά το τρέχον πρόγραμμα (βλ. κεφάλαιο «Προσωρινή διακοπή προγράμματος») είτε να το διακόψετε τελείως (βλ. κεφάλαιο «Διακοπή προγράμματος»).

Έναρξη προγράμματος μέσω χρονομέτρου

Υπάρχει η δυνατότητα να καθυστερήσετε την έναρξη ενός προγράμματος, π.χ. για να εκμεταλλευτείτε το νυχτερινό ρεύμα. Υπάρ-

χει δυνατότητα να ρυθμίσετε την ώρα έναρξης, την ώρα όπου θα πρέπει να ξεκινήσει το πρόγραμμα (έναρξη στις) ή την ώρα λήξης, την ώρα όπου θα πρέπει το αργότερο να έχει λήξει το πρόγραμμα (λήξη στις). Οι χρόνοι ρυθμίζονται με βάση τη ρυθμισμένη ώρα, βλ. κεφάλαιο «Ωρα».

Ρύθμιση χρονομέτρου

- Επιλέξτε ένα πρόγραμμα.

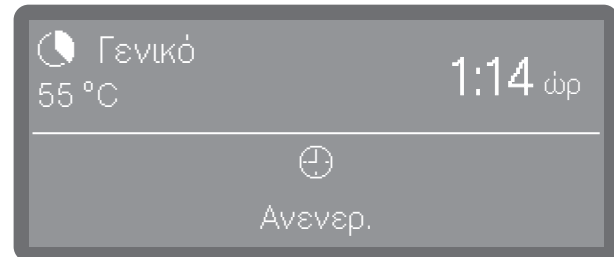

- Πατήστε το σύμβολο \oplus , για να ρυθμίσετε το χρονομέτρο.

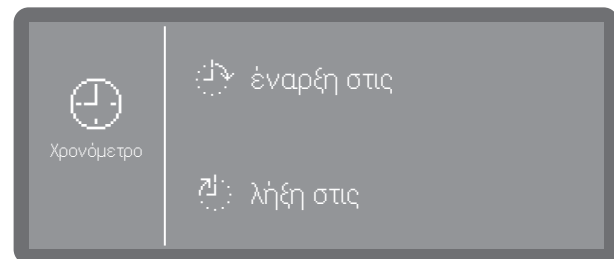

- Στη συνέχεια επιλέξτε ώρα έναρξης (\oplus έναρξη στις) ή ώρα λήξης (\oplus λήξη στις).



- Ρυθμίστε την ώρα με τη βοήθεια των πλήκτρων βέλους \wedge και \vee και επιβεβαιώστε την καταχώριση πατώντας OK.

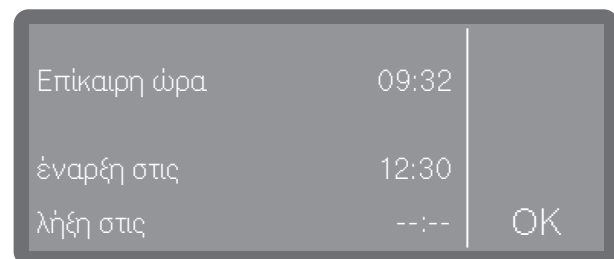

- Ακολουθεί μια σύνοψη, την οποία θα πρέπει επίσης να επιβεβαιώσετε πατώντας OK.

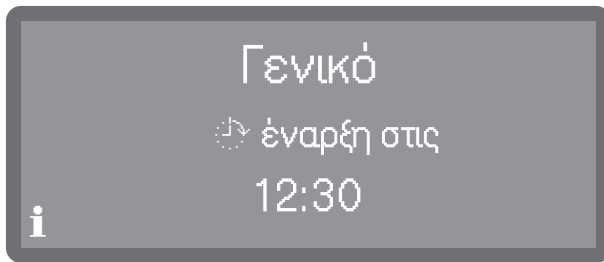

Με αυτόν τον τρόπο ενεργοποιείται το χρονομέτρο.

Αλλαγή ρύθμισης χρονομέτρου

- Αν θέλετε να αλλάξετε τη ρυθμισμένη ώρα του χρονομέτρου, πατήστε αρχικά το πλήκτρο \leftarrow , για να επιστρέψετε στην οθόνη προγράμματος.
- Πατήστε το σύμβολο \oplus . Στη συνέχεια μπορείτε να καταχωρίσετε νέα ώρα έναρξης ή λήξης.

Ακύρωση χρονομέτρου

- Πατήστε το πλήκτρο Έναρξη/Διακοπή.

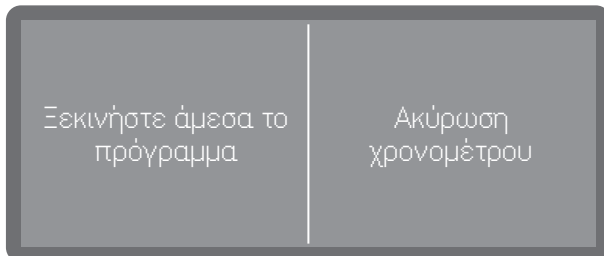

Έχετε τη δυνατότητα να διαγράψετε τις ρυθμίσεις χρονομέτρου (Ακύρωση χρονομέτρου) ή να διαγράψετε το χρονομέτρο με άμεση έναρξη προγράμματος (Ξεκινήστε άμεσα το πρόγραμμα).

Εναλλακτικά μπορείτε να πατήσετε πάλι στην οθόνη προγράμματος το σύμβολο \oplus και να διαγράψετε το χρονομέτρο μέσω των ρυθμίσεων που ακολουθούν.

Ένδειξη διαδικασίας προγράμματος

Μετά την έναρξη προγράμματος εμφανίζεται στην οθόνη το όνομα του προγράμματος, ο χαρακτηρισμός του τρέχοντος μπλοκ πλυσίματος καθώς και ο υπολειπόμενος χρόνος.

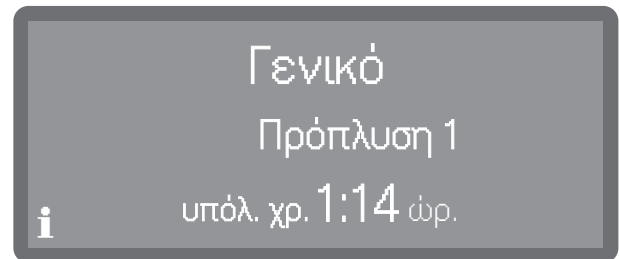

Κατά τη διάρκεια εκτέλεσης του προγράμματος μπορείτε να προβάλετε παραμέτρους του προγράμματος, όπως, π.χ. την ονομαστική και την πραγματική θερμοκρασία.

- Για τον σκοπό αυτό πατήστε το σύμβολο **i**.

Λήξη προγράμματος

Μετά από την επιτυχημένη ολοκλήρωση ενός προγράμματος, η λυχνία LED του πλήκτρου Έναρξη/διακοπή σβήνει και στην οθόνη εμφανίζεται η ακόλουθη ένδειξη.



Επιπλέον, στην εργοστασιακή ρύθμιση ηχεί για περίπου 3 δευτερόλεπτα ένα ηχητικό σήμα. Το ηχητικό σήμα επαναλαμβάνεται ανά 30 δευτερόλεπτα τρεις φορές. Για τη ρύθμιση των ηχητικών σημάτων βλ. κεφάλαιο «Ένταση ήχου».













- Πατώντας την ένδειξη την επιβεβαιώνετε.

Αν υπάρχουν μηνύματα συστήματος, αυτά εμφανίζονται στη συνέχεια, π. χ. αν κατά τη διάρκεια ενός προγράμματος διαπιστώθηκε χαμηλή στάθμη πλήρωσης στο δοχείο αλατιού ή στα δοχεία τροφοδοσίας για υγρά χημικά μέσα καθαρισμού-απολύμανσης ή για τότε είναι προγραμματισμένη η επόμενη συντήρηση. Κάθε μήνυμα πρέπει να επιβεβαιώνεται ξεχωριστά με OK.

Απενεργοποίηση

- Πατήστε το πλήκτρο \odot , μέχρι να σβήσει η οθόνη.

ei - Πίνακας προγραμμάτων

Πρόγραμμα	Χρήση	Απορρυπαντικό (όταν δεν χρησιμοποιείται υγρό)
		Τα στοιχεία που ακολουθούν αναφέρονται στα προϊόντα καθαρισμού της Miele. Λάβετε υπόψη σας τα στοιχεία του κατασκευαστή!
 Σύντομο	«Σύντομο πρόγραμμα» για σκεύη λίγο λερωμένα με φρέσκα υπολείμματα τροφών που κολλούν λίγο.	20-25 g ή 1 ταμπλέτα
 Γενικό	Για κανονικά λερωμένα σκεύη.	20-25 g ή 1 ταμπλέτα
 Εντατικό	Για πολύ λερωμένα σκεύη.	20-25 g ή 1 ταμπλέτα
 Μαχαιροπή	Ειδικό πρόγραμμα για μαχαιροπήρουνα.	20-25 g ή 1 ταμπλέτα
 Σούπερ σύντομο (ανάλογα με το μοντέλο)	«Σύντομο πρόγραμμα» για σκεύη που προκύπτουν συνεχώς, λίγο λερωμένα με φρέσκα υπολείμματα τροφών που κολλούν λίγο.	20-25 g στο εσωτερικό της πόρτας
 Ποτήρια μπίρας	Ειδικό πρόγραμμα για ποτήρια μπίρας. Τα ποτήρια μετά τη λήξη του προγράμματος δεν στεγνώνουν μόνα τους και πρέπει ενδεχομένως να τα στεγνώσετε στο χέρι.	20-25 g ή 1 ταμπλέτα
 Υγιεινή	Για τον υγιεινό καθαρισμό των σκευών.	20-25 g ή 1 ταμπλέτα
 Ποτήρια	Ειδικό πρόγραμμα για ποτήρια.	20-25 g ή 1 ταμπλέτα
 Πλαστικά	Ειδικό πρόγραμμα για πλαστικά καθώς και για ελαφρά σκεύη.	20-25 g ή 1 ταμπλέτα
 Οικονομικό	Οικονομικό πρόγραμμα, το πιο αποτελεσματικό όσον αφορά τον συνδυασμό κατανάλωσης ρεύματος και νερού για την πλύση κανονικά λερωμένων σκευών.	20-25 g ή 1 ταμπλέτα
 Αναγέννηση	Χειρωνακτική εκτέλεση της αναγέννησης. Αυτή η επιλογή σας δίνει τη δυνατότητα να προλάβετε μια αναγκαστική αναγέννηση κατά τη διάρκεια φάσεων εργασίας με μεγάλο φόρτο.	
 Κρύο	Ξέβγαλμα πολύ βρόμικων σκευών για να αφαιρέσετε εκ των προτέρων τη βρομιά ή για να αποφύγετε να ξεραθεί πολύ η βρομιά. Απομάκρυνση των υπολειμμάτων αλατιού μετά το γέμισμα του δοχείου αλατιού.	
 Άντληση	Για την άντληση του νερού πλύσης, όταν, π.χ. το νερό κατά το πρόγραμμα «Πολύ σύντομο» πρέπει να αλλάξει ή αν ένα πρόγραμμα διακόπηκε.	

el - Τεχνικά χαρακτηριστικά

Ύψος με καπάκι συσκευής	835 mm (ρυθμιζόμενο + 60 mm)
Ύψος χωρίς καπάκι συσκευής	820 mm (ρυθμιζόμενο + 60 mm)
Πλάτος	598 mm
Βάθος	580 mm
Βάθος με ανοιχτή πόρτα	1.180 mm
Βάρος (καθαρό)	ca. 70 kg
Τάση, ισχύς σύνδεσης, ασφάλεια	Βλ. πινακίδα τύπου
Καλώδιο ηλεκτρικής σύνδεσης	περ. 1,7 m
Θερμοκρασία νερού παροχής: Κρύο νερό Ζεστό νερό	μέγ. 20°C μέγ. 65°C
Στατική πίεση νερού	1.000 kPa υπερπίεση
Ελάχιστη πίεση ροής νερού παροχής: Κρύο νερό Ζεστό νερό	100 kPa υπερπίεση 40 kPa υπερπίεση
Συνιστώμενη πίεση ροής παροχής νερού: Κρύο νερό/Ζεστό νερό	≥ 200 kPa υπερπίεση
Εύκαμπτος σωλήνας παροχής	περ. 1,7 m
Εύκαμπτος σωλήνας αποχέτευσης	περ. 1,5 m
Ύψος απάντλησης	ελάχ. 0,3 m, μέγ. 1,0 m
Μήκος απάντλησης	έως 4,0 m
Συνθήκες λειτουργίας: Θερμοκρασία περιβάλλοντος Μέγιστη σχετική υγρασία γραμμικά φθίνουσα έως Ελάχιστη σχετική υγρασία αέρα	5°C έως 40°C 80% για θερμοκρασίες έως 31°C 50% για θερμοκρασίες έως 40°C 10%
Συνθήκες αποθήκευσης και μεταφοράς: Θερμοκρασία περιβάλλοντος Σχετική υγρασία αέρα Ατμοσφαιρική πίεση	-20°C έως 60°C 10% έως 85% 500 hPa έως 1060 hPa
Υψόμετρο (κατά IEC/EN 60335)	έως 2.000 m*
Κατηγορία προστασίας (κατά IEC 60529)	IP21
Τιμές θορύβου Στάθμη ηχητικής ισχύος L _{WA} Στάθμη ηχητικής πίεσης L _{pA}	Συσκευή για τοποθέτηση κάτω από πάγκο εργασίας με ξύλινο πήχη μπροστά από τη βάση της συσκευής στο πρόγραμμα Σύντομο 59 dB (A) 47 dB (A)
Πρότυπο WLAN	802.11 b/g/n
Ζώνη συχνότητων WLAN	2.400-2.483,5 MHz
Μέγιστη ισχύς εκπομπής WLAN	< 100 mW
Σήματα πιστοποίησης	VDE, αντιπαρασιτική προστασία EMC
Σήμανση CE	2006/42/EK Οδηγία περί μηχανημάτων
Διεύθυνση κατασκευαστή	Miele & Cie. KG, Carl-Miele-Straße 29, 33332 Gütersloh, Germany

* Για τοποθέτηση σε υψόμετρο μεγαλύτερο από 2.000 m, το σημείο βρασμού του νερού πλύσης μειώνεται. Για τον λόγο αυτό μπορεί να είναι ενδεχομένως απαραίτητη μια προσαρμογή των παραμέτρων των προγραμμάτων.

es - Contenido

Uso apropiado	47
Documentación completa	47
Descripción del aparato	48
Vista general del aparato.....	48
Panel de mandos.....	49
Advertencias e indicaciones de seguridad	50
En el lavavajillas aparecen las siguientes advertencias y símbolos	53
Reciclaje del lavavajillas	53
Puesta en funcionamiento	54
Instalación y conexión.....	54
Desagüe	54
Conexión	54
Seleccionar idioma.....	54
Configuración de la WiFi	54
Seleccionar la unidad de temperatura	54
Configurar la fecha.....	54
Ajustar la hora	55
Ajustar la dureza del agua.....	55
Seleccionar las conexiones de agua.....	55
Puesta en funcionamiento concluida.....	55
Abrir y cerrar la puerta	56
Abrir la puerta.....	56
Cerrar la puerta	56
Introducción de sal regeneradora	57
Detergente y abrillantador	58
Sistemas de dosificación	58
Detergente.....	58
Rellenar el dosificador de la puerta	58
Indicaciones para el programa Supercorto (dependiendo del modelo).....	59
Cambiar la garrafa.....	60
Abrillantador	60
Rellenar el dosificador de la puerta	60
Indicación de falta de producto	61
Funcionamiento	62
Conexión	62
Seleccionar un programa	62
Iniciar un programa	63
Iniciar un programa desde el timer	63
Indicación de desarrollo del programa.....	64
Fin del programa	64
Desconexión.....	64
Relación de programas	65
Datos técnicos	66

- ▶ Este lavavajillas está indicado para uso industrial por sus cortos tiempos de programa y su gran rendimiento, como p. ej. en
 - Restaurantes y bares
 - Hoteles y pensiones
 - Sedes de clubes y
 - entornos similares
- ▶ En el transcurso de las presentes Instrucciones de manejo el lavavajillas industrial se denominará lavavajillas.
Los vasos, cubiertos y piezas de vajilla se denominarán de forma general utensilios a lavar cuando no se definan de forma más detallada.
- ▶ Utilice este lavavajillas exclusivamente para el fin de uso « lavavajillas» y, en consecuencia, para el lavado de la vajilla. Está prohibido cualquier otro uso, reconversión o modificación.
- ▶ El lavavajillas ha sido diseñado exclusivamente para su uso estacionario en interiores.
- ▶ Los complementos especiales en los cestos solo se deben utilizar para el uso previsto.
- ▶ El lavavajillas no puede utilizarse para la limpieza de dispositivos médicos.
- ▶ Aquellas personas que por motivo de una incapacidad física, sensorial o mental, inexperiencia o desconocimiento no estén en condiciones de manejar el lavavajillas de una forma segura, no podrán hacer uso del mismo sin la supervisión o permiso de un responsable.
- ▶ El manejo del lavavajillas está únicamente reservado al personal que disponga de la preparación y formación adecuada. El personal de manejo deberá recibir la formación regular pertinente.
- ▶ Preste continua atención a los niños que se encuentren cerca del lavavajillas. No deje jamás que los niños jueguen con el lavavajillas. Existe, entre otros, el peligro de que los niños queden encerrados en el lavavajillas.
- ▶ Los niños no deben utilizar el lavavajillas.

Documentación completa

Este manual de instrucciones de uso abreviadas contiene información abreviada y no sustituye al manual de instrucciones de manejo. Encontrará el manual de instrucciones de manejo completo, así como documentación actual relativa a su aparato, en el sitio web de Miele:

<https://www.miele.es/professional/inactivem-manual-de-instrucciones-177.htm>

Para acceder a la documentación, necesita la denominación del tipo o el número de fabricación de su lavavajillas industrial. Encontrará ambos datos en la placa de características situada en la parte superior del pliegue de la puerta.

es - Descripción del aparato

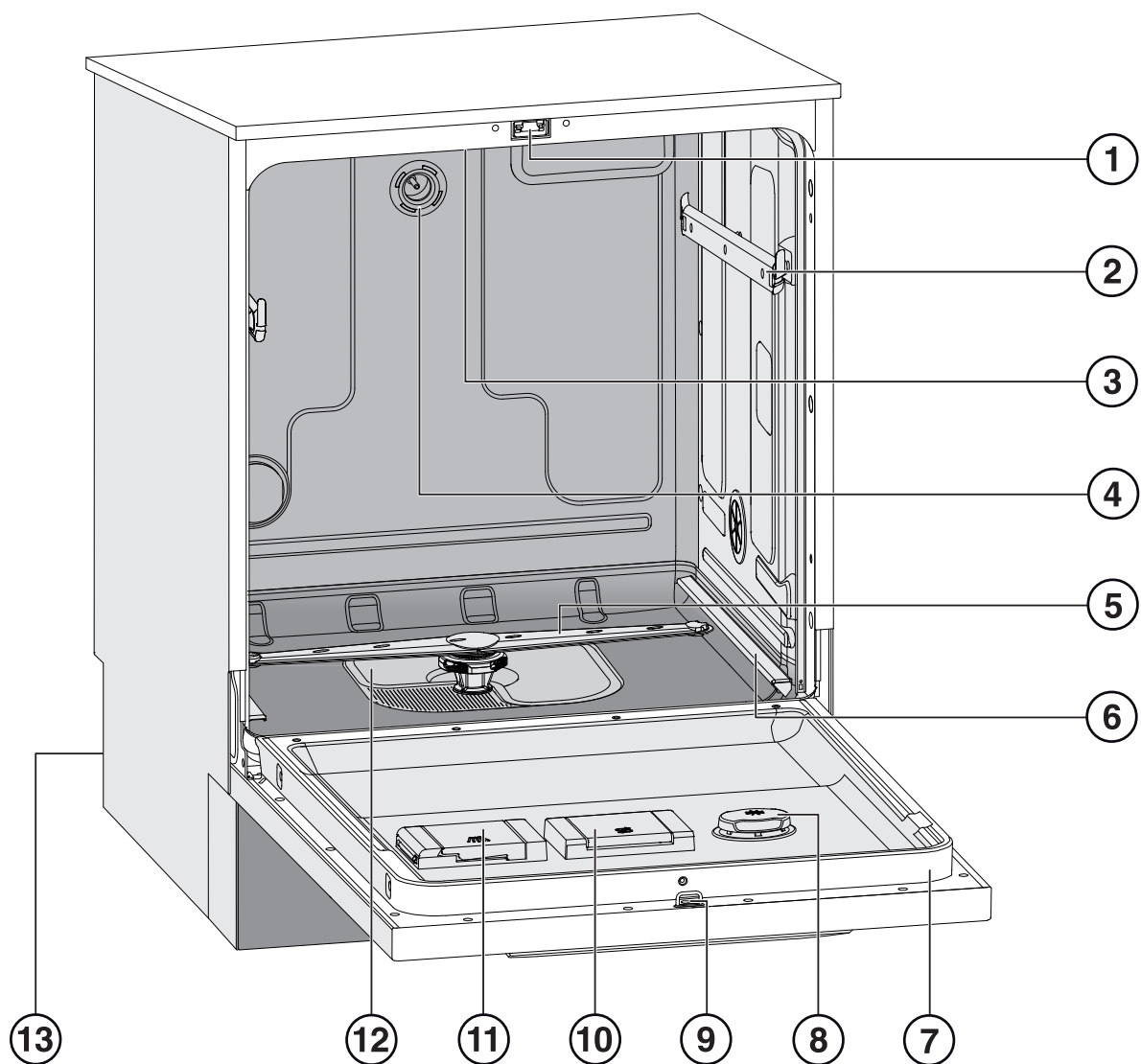

Vista general del aparato

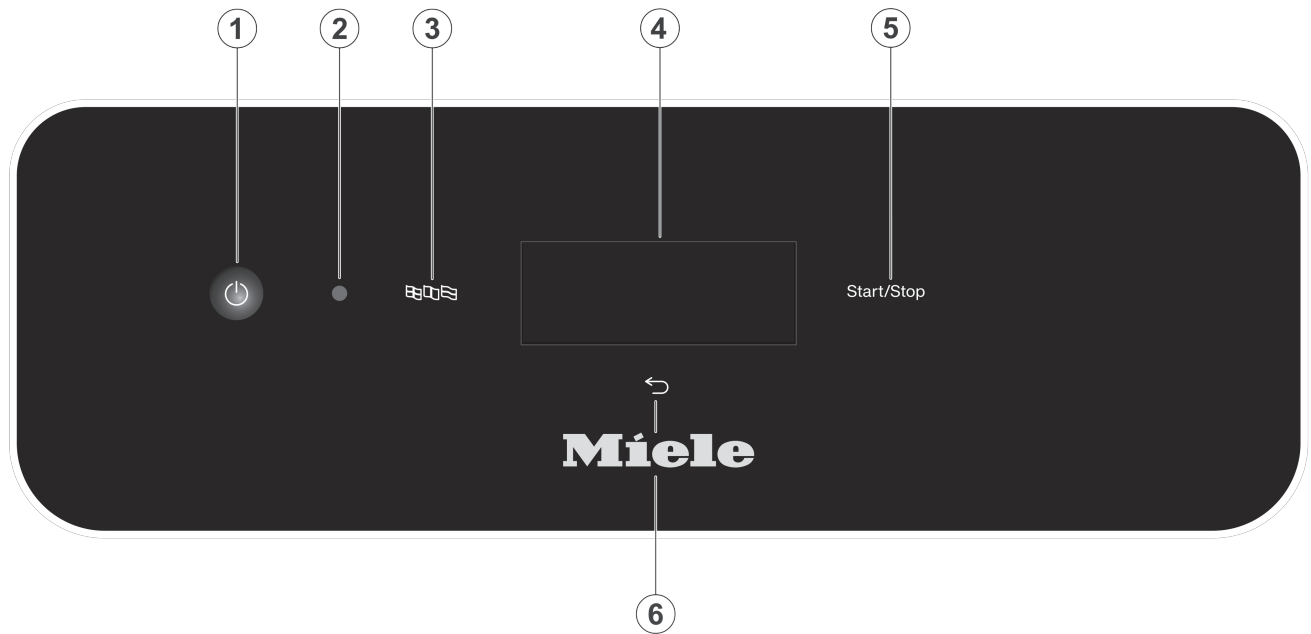

- | | |
|-------------------------------------|--|
| ① Cierre de la puerta | ⑧ Depósito para abrillantador |
| ② Guías telescópicas cesto superior | ⑨ Pistón de cierre para el cierre de puerta |
| ③ Brazo aspersor superior | ⑩ Depósito para sal regeneradora |
| ④ Conexión de agua cesto superior | ⑪ Depósito para detergente en polvo |
| ⑤ Brazo aspersor inferior | ⑫ Combinación de filtros |
| ⑥ Guías telescópicas cesto inferior | ⑬ Parte posterior: |
| ⑦ Placa de características | – Conexiones eléctricas y de agua |
| | – Lanza(s) de succión para depósitos externos (dependiendo del modelo) |
| | – Conexiones para módulos de dosificación externos (módulos DOS) |

Panel de mandos



- ① Tecla  (Conexión/Desconexión)
Cómo conectar y desconectar el lavavajillas
- ② Interfaz del Servicio Post-venta
Punto de control y transmisión del Miele Servicio Post-venta
- ③ Tecla  (selección de idioma)
Seleccionar el idioma del display
- ④ Display táctil
Indicación y selección de los elementos de manejo
- ⑤ Tecla *Start/Stop*
Iniciar o cancelar un programa
- ⑥ Tecla  (Cancelar o Atrás)
Cancelar proceso en el panel de mandos; ¡sin interrumpir el programa!

es - Advertencias e indicaciones de seguridad

Emplazamiento adecuado

- ▶ El lavavajillas no debe instalarse en zonas con peligro de explosión o de heladas.
- ▶ A fin de garantizar la estabilidad, los lavavajillas empotrables solo podrán instalarse bajo encimeras continuas que deberán estar atornilladas a los armarios adyacentes.
- ▶ En las inmediaciones del lavavajillas deberán colocarse preferentemente muebles de uso industrial, ya que de lo contrario podrían producirse desperfectos a causa del agua de condensación.
Los muebles delicados se pueden proteger colocando el juego de protección contra vapor que se puede adquirir opcionalmente.
La lámina protectora contra vahos se deberá pegar en la zona de la abertura del lavavajillas debajo de la encimera.

Seguridad técnica

- ▶ El funcionamiento, mantenimiento y reparación del lavavajillas solo podrá ser llevada a cabo por un distribuidor especializado o el personal técnico con las correspondientes cualificaciones. La realización de trabajos de instalación, mantenimiento o reparación a manos de personal no autorizado puede ocasionar graves peligros para la seguridad del usuario.
- ▶ Inspeccione el lavavajillas antes de su uso por si presentara daños exteriores visibles. Nunca ponga en funcionamiento un lavavajillas dañado. ¡El lavavajillas dañado puede poner en riesgo su seguridad!
- ▶ Desconecte inmediatamente un lavavajillas dañado o con fugas e informe al Servicio Post-venta Miele, a un distribuidor Miele o a un técnico cualificado.
- ▶ Las piezas defectuosas deberán sustituirse únicamente por piezas de repuesto originales de Miele. Solo si son originales podrá Miele garantizar el funcionamiento y el total cumplimiento de los requisitos de seguridad que exigimos a nuestras máquinas.
- ▶ La seguridad eléctrica de este lavavajillas quedará garantizada solamente si está conectado a un sistema de toma de tierra instalado de forma reglamentaria. En caso de duda, diríjase a un técnico electricista para que compruebe la instalación doméstica.
- ▶ Observe las indicaciones de instalación de las instrucciones de manejo y del plano de instalación.
- ▶ Cerciórese de que los datos de conexión (tensión, frecuencia y fusible) de la placa de características coinciden con los de su red eléctrica.
- ▶ Asegúrese de que el lavavajillas no tape enchufes de aparatos eléctricos, ya que si el hueco de empotramiento no es lo suficientemente profundo, la presión ejercida sobre el enchufe podría sobrecalentarlo. Observe a este respecto el capítulo «Conexión eléctrica».
- ▶ La conexión del lavavajillas a la red eléctrica no deberá de realizarse a través de dispositivos de varios enchufes o cables de prolongación, ya que estos no garantizan la seguridad necesaria del aparato (p. ej., peligro de sobrecalentamiento).
- ▶ No abra la carcasa del lavavajillas en ningún caso. El posible contacto con las conexiones sometidas a tensión o la manipulación de elementos eléctricos o mecánicos puede entrañar graves riesgos para el usuario, así como perturbar el correcto funcionamiento del aparato.

- ▶ En caso de un cable de conexión dañado no se podrá poner el lavavajillas en funcionamiento. Un cable de conexión dañado deberá sustituirse por otro cable de conexión adecuado. Por motivos de seguridad, la sustitución solo puede ser llevada a cabo por personal del Servicio Post-venta de Miele o un técnico cualificado.
- ▶ Desconecte el lavavajillas de la red eléctrica cuando se realicen trabajos de mantenimiento en el mismo.
- ▶ La carcasa de plástico de la conexión de agua contiene dos válvulas eléctricas. No sumerja la carcasa en ningún líquido.
- ▶ La manguera de entrada de agua contiene cables conductores de electricidad. Por esta razón no se debe cortar la manguera.

Uso apropiado

- ▶ El lavavajillas ha sido diseñado únicamente para funcionar con agua y con productos de limpieza aptos para el mismo y no se deberá poner en funcionamiento con disolventes orgánicos ni líquidos inflamables. Entre otros, existe peligro de explosión y riesgo de daños materiales debido a la destrucción de componentes de material sintético y de caucho con el consiguiente vertido de líquido originado de los mismos.
- ▶ Utilice únicamente detergente apto para lavavajillas. Si utiliza otros productos de limpieza existe el riesgo de que los objetos a lavar y el lavavajillas sufran daños.
- ▶ No se apoye ni se siente en la puerta abierta. El lavavajillas podría volcar o resultar dañado.
- ▶ Tras realizar trabajos en la red de suministro de agua se debe purgar la conducción de entrada de agua al lavavajillas; de lo contrario, pueden producirse daños en los componentes.
- ▶ Tenga en cuenta la elevada temperatura durante el funcionamiento del lavavajillas. Al abrir la puerta existe el riesgo de sufrir quemaduras o escaldaduras. Primero deben enfriarse la vajilla, los cestos y los complementos. Vaciar los posibles restos de agua caliente de las piezas en la cuba.
- ▶ ¡El agua de la cuba no es potable!
- ▶ Los tratamientos previos (p. ej. con productos de limpieza manual y otros), determinadas suciedades y ciertos productos de limpieza pueden generar espuma. La espuma puede mermar el resultado de limpieza.
- ▶ La espuma generada en la cuba puede producir daños en el lavavajillas. Cuando salga agua se deberá cancelar el programa de inmediato y desconectar el lavavajillas de la red eléctrica.
- ▶ Los líquidos en el suelo pueden entrañar el riesgo de resbalar en función de la adherencia del suelo y del calzado. Mantenga el suelo seco en la medida de lo posible y retire los líquidos inmediatamente con medios adecuados. A la hora de eliminar sustancias peligrosas y líquidos calientes se deberán adoptar medidas de protección adecuadas.

es - Advertencias e indicaciones de seguridad

- ▶ Al utilizar productos de limpieza y productos especiales, observe en todo caso las indicaciones del fabricante del producto de limpieza. Emplee cada detergente exclusivamente para las aplicaciones previstas por el fabricante a fin de evitar daños materiales y posibles reacciones químicas violentas (p. ej. reacción de gas detonante).
- ▶ Para evitar daños materiales y corrosión, no deben emplearse ácidos, soluciones que contengan cloruro y materiales féreos corrosivos en la cuba y el revestimiento exterior.
- ▶ La aclare ninguno de los objetos a lavar con ceniza, arena, cera, lubricantes o colores en el lavavajillas. Estas sustancias dañan el lavavajillas.
- ▶ No deberán emplearse, p. ej., mangueras o dispositivos con agua a alta presión para limpiar el lavavajillas o las áreas en las inmediaciones del mismo.
- ▶ Cerciórese de que el revestimiento exterior no llegue a entrar en contacto con soluciones o vapores que contengan ácidos a fin de evitar daños por corrosión.
- ▶ Cerciórese de que los cubiertos cortantes y puntiagudos que se coloquen en posición vertical no puedan ocasionar lesiones. Disponga los cubiertos de modo que no puedan provocar lesión alguna.
- ▶ La rejilla de ventilación de los lavavajillas con secado activo no debe cerrarse ni sellarse.

Accesorios

- ▶ La conexión de accesorios Miele deberá realizarse únicamente para los fines de aplicación y uso propios de dichos accesorios. Miele le informará sobre las denominaciones de artículo de los accesorios.
- ▶ Solo se pueden utilizar cestos y complementos de Miele. Miele no puede asegurar un resultado de limpieza suficiente si se modifican los accesorios Miele o se utilizan otros carros y complementos. Los daños generados por esta causa quedan excluidos de la garantía.

En el lavavajillas aparecen las siguientes advertencias y símbolos

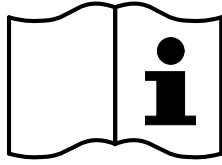

Atención:
¡Tenga en cuenta las instrucciones de manejo!

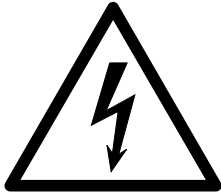

Atención:
¡Peligro por descargas eléctricas!



Advertencia de superficies calientes:
¡Al abrir la puerta, el interior de la cuba puede estar muy caliente!



Peligro de cortes:
¡Utilice guantes de protección resistentes a los cortes durante el transporte e instalación de la máquina!

Reciclaje del lavavajillas

- ▶ Por motivos de seguridad y de protección del medio ambiente, elimine cualquier resto de productos químicos teniendo en cuenta las indicaciones del fabricante y las directrices de seguridad (¡utilice gafas protectoras y guantes!).
- ▶ Inutilice el cierre de la puerta para que los niños no puedan quedar encerrados. A continuación, entregue el lavavajillas en un punto de recogida para su debido reciclaje (véase «Su contribución a la protección del medio ambiente»).

es - Puesta en funcionamiento

Instalación y conexión

Antes de la puesta en funcionamiento, el lavavajillas deberá estar emplazado de forma estable, se deberá conectar la entrada y salida de agua, así como la conexión a la corriente. Tenga en cuenta las indicaciones del capítulo "Emplazamiento", "Conexión de agua" y "Conexión eléctrica", así como el plano de instalación.

Desagüe

En la puesta en funcionamiento se trata de proporcionar un desagüe fijo que no pueda interrumpirse.

Conexión

- Pulse la tecla .

Seleccionar idioma

La puesta en funcionamiento comienza con la selección del idioma del display.



- Navegue con las flechas \wedge y \vee hasta el idioma deseado y selecciónelo pulsando.

Configuración de la WiFi

En el siguiente paso puede conectar su lavavajillas a su red WiFi.

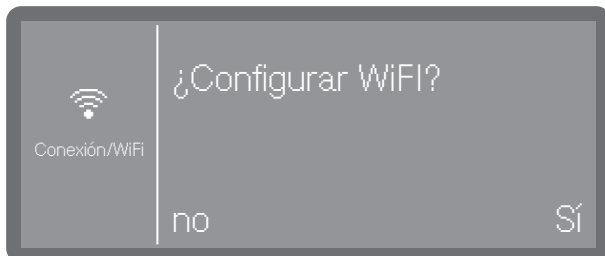

- Seleccione No si no quiere integrar su lavavajillas en la red WiFi, o si prefiere hacerlo más adelante.
- Si selecciona Sí, será guiado por los siguientes pasos del proceso de configuración.

Para ello tenga en cuenta lo indicado en el capítulo «Configuración avanzada, red/WiFi».

Seleccionar la unidad de temperatura



- °C

Indicación de temperatura en grados Celsius.

- °F

Indicación de temperatura en grados Fahrenheit.

- Pulse para seleccionar la opción deseada.

Configurar la fecha



- Ajuste el año con la ayuda de las flechas \wedge y \vee .

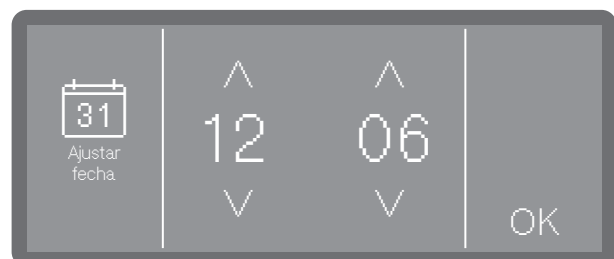

- Ajuste el día y el mes con la ayuda de las flechas \wedge y \vee .
- Guarde el ajuste pulsando OK.

Ajustar la hora

La hora se ajusta con el formato de hora ajustado.

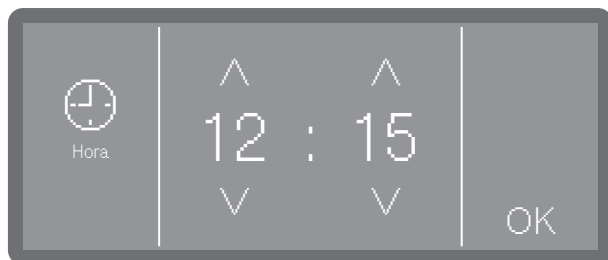

- Ajuste la hora con la ayuda de las flechas \wedge (aumentar) y \vee (reducir) y confirme la entrada con la tecla OK.

Ajustar la dureza del agua

La compañía de abastecimiento de agua le informará sobre el grado de dureza del agua corriente.

En caso de que la dureza del agua fluctúe, ajuste siempre el valor más alto. P. ej., si fluctúa entre 1,4 y 3,1 mmol/l (8 y 17 °dH), se deberá ajustar la dureza del agua al valor 3,1 mmol/l (17 °dH).

Encontrará los valores para la configuración de la dureza del agua en el capítulo «Introducción de sal regeneradora».

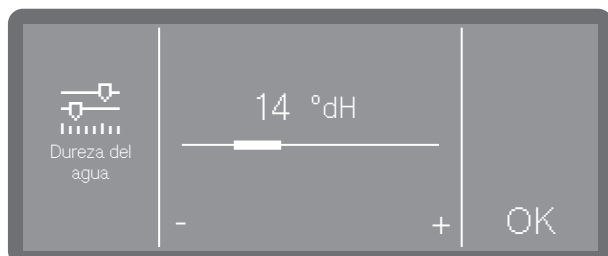

- Ajuste la dureza del agua pulsando los símbolos - (menos) y + (más).
- Guarde el ajuste pulsando OK.

En caso de avería, conocer el grado de dureza del agua facilitará las tareas de reparación al Servicio Post-venta. Anote por ello la dureza del agua en el capítulo «Introducción de sal regeneradora».

Seleccionar las conexiones de agua

Selección únicamente disponible en los lavavajillas con más de una conexión de agua (dependiendo del modelo).

Las conexiones de agua disponibles vienen activadas de fábrica en la electrónica. Seguidamente pueden desactivarse algunas conexiones de agua, p. ej. si no existen posibilidades de conexión.

Tras la puesta en funcionamiento, el Servicio Post-venta de Miele Miele puede volver a configurar las conexiones de agua.

- Seleccione una de las conexiones de agua disponibles, p. ej.:

- Agua templada

Conexión para agua caliente

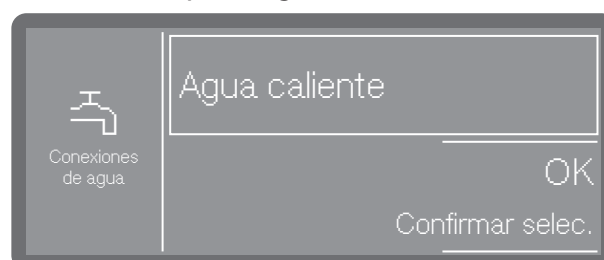

El marco indica qué conexión de agua está activada. Pulsando desaparece el marco y la conexión de agua queda permanentemente desactivada.

- Pulse OK para confirmar la selección.

Puesta en funcionamiento concluida

La puesta en funcionamiento finaliza correctamente con el siguiente mensaje.

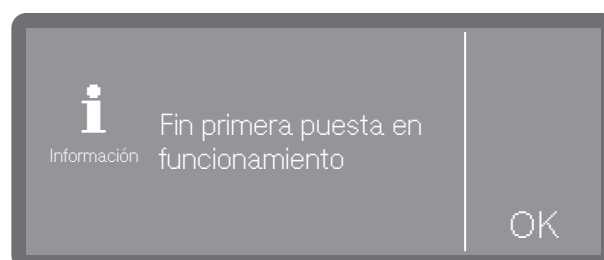

- Confirme el mensaje con OK.

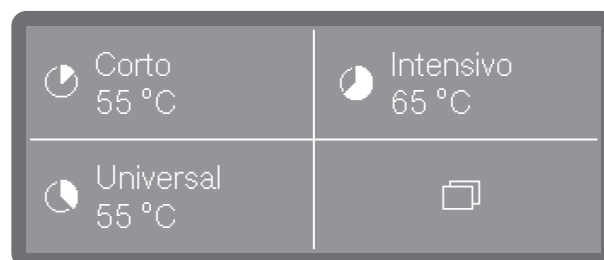

El lavavajillas está listo para usarse.

es - Abrir y cerrar la puerta

Abrir la puerta

⚠ ¡Existe el riesgo de sufrir escaldaduras, quemaduras y causticaciones! Pueden salir agua caliente y productos químicos si se abre la puerta durante un programa en curso. Además, se interrumpe el programa en curso y, en determinadas circunstancias, puede incluso cancelarse. Abra la puerta exclusivamente cuando no haya ningún programa en curso.

El panel de mandos del lavavajillas sirve también como tirador de la puerta.



- Sujete por el listón de agarre situado por debajo del panel de mandos y abata la puerta hacia abajo.

Cerrar la puerta

- Tenga en cuenta que no debe haber ningún objeto ni vajilla en la zona de cierre de la puerta.

⚠ Peligro de sufrir lesiones por aplastamiento. No introduzca la mano en la zona de cierre de la puerta. Existe riesgo de aplastamiento.

- Levante la puerta y presiónela hasta el tope.

Introducción de sal regeneradora

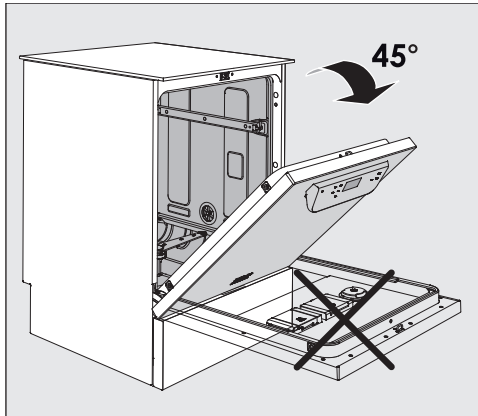

- Al rellenar la sal abra la puerta **solo a medias** para que la sal llegue completamente al depósito de la sal.

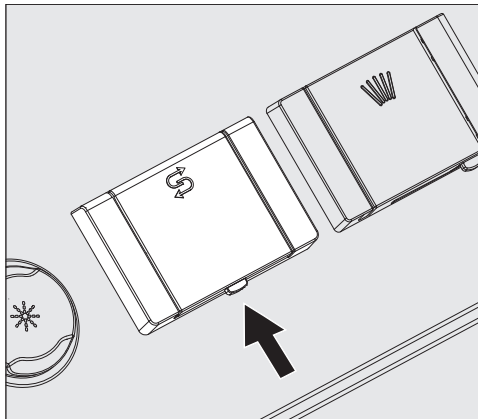

- Presione la tecla de apertura de la tapa del depósito de sal en la dirección que indica la flecha. La tapa salta.
- Abra el embudo de llenado.

¡Nunca introduzca agua en el depósito!

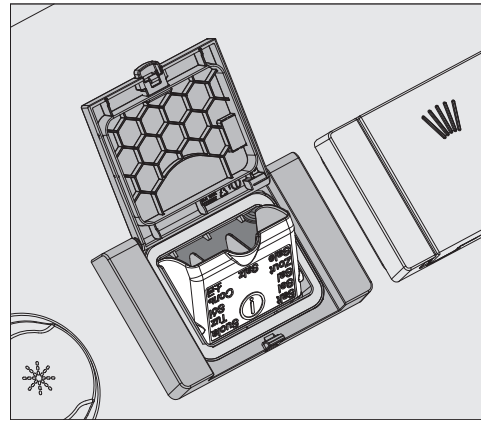

- Como máximo, rellene el depósito con sal hasta un punto que le permita volver a cerrar el embudo de llenado sin dificultad. El depósito tiene capacidad para aprox. 2 kg de sal en el primer llenado, en función del granulado. Al rellenarlo, el consumo de sal se reduce, ya que en el depósito permanecen restos de sal.

Al rellenar la sal puede desbordarse agua por el depósito.

- Limpie los restos de sal de la zona de carga y de la junta que la rodea y, a continuación, cierre la tapa del depósito.
- Después de rellenar la sal, inicie inmediatamente el programa Frío con el lavavajillas vacío para evitar que se produzca corrosión en la cuba. A continuación, el agua con sal que haya podido rebosar se diluye y se desagua.

es - Detergente y abrillantador

Sistemas de dosificación

Dependiendo de cada modelo, los lavavajillas están equipados con varios sistemas de dosificación internos para productos químicos:

- Detergente

El detergente puede ser líquido, en polvo o en cápsulas. El detergente en polvo o en cápsulas se dosifica a través del dosificador de la puerta con el símbolo . En función del modelo, la dosificación del detergente líquido se realiza a través de un sistema de dosificación o mediante un módulo de dosificación externo (módulo DOS).

- Abrillantador

Dependiendo del modelo, el abrillantador se dosifica a través del dosificador de la puerta con el símbolo , o bien a mediante un módulo de dosificador externo (módulo DOS).

Es posible equipar el lavavajillas con un módulo para la dosificación (módulo DOS) en cualquier momento a través del Servicio Post-venta Miele, siempre que se disponga de las conexiones respectivas para el módulo DOS.

Detergente

Utilice únicamente detergente para lavavajillas industriales.

En nuestro surtido encontrará los productos adecuados Miele Professional.

El detergente puede ser líquido, en polvo o en cápsulas.

El detergente en polvo o en cápsulas se dosifica a través del dosificador de la puerta con el símbolo .

Utilice exclusivamente detergente en cápsulas que se disuelva con suficiente rapidez. En nuestro surtido encontrará las cápsulas adecuadas Miele Professional.

Rellenar el dosificador de la puerta

 Riesgo para la salud por la formación de polvo.

Durante la dosificación de detergentes en polvo y en cápsulas se pueden producir nubes de polvo de limpiador. Si el polvo entrase en la boca, la garganta o los ojos, se corre el riesgo de sufrir irritaciones cáusticas.

Es importante evitar la formación de polvo durante la dosificación de detergentes en polvo y en cápsulas.

Llene antes de cada programa de lavado (excepto Supercorto, Frío, Regeneración y Desagüe) con el detergente en polvo o en cápsulas el depósito para detergente en polvo (tenga en cuenta las indicaciones del programa Supercorto).

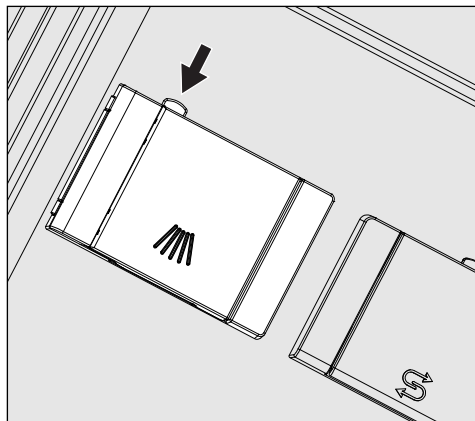

■ Pulse la tecla de apertura amarilla situada en el depósito con el símbolo .

La tapa del depósito salta lateralmente. La tapa del depósito se abre después del desarrollo de un programa.

La marca de llenado del depósito de detergente en polvo corresponde con la puerta abierta a una cantidad de llenado en mililitros (ml). En total, el depósito tiene una capacidad de aprox. 60 ml de detergente. Los datos en mililitros equivalen aproximadamente a los datos habituales de detergente en polvo en gramos (granulación), pudiendo darse variaciones en función de la densidad aparente.

Ejemplo de dosificación:

En la fase del programa «Limpieza» entran aprox. 8,5 l de agua. Con una concentración de detergente de aprox. 3 g/l, esto equivale a aprox. 25 g de detergente. Tenga en cuenta los datos del fabricante que pudieran variar.

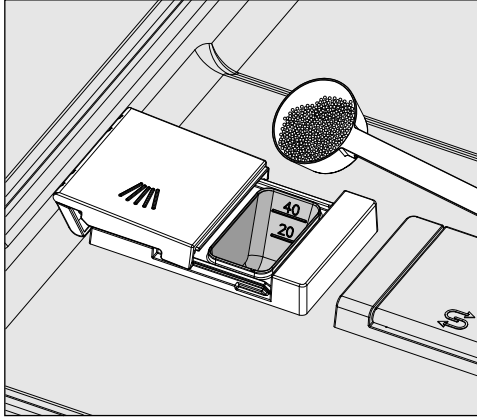

- Introduzca el detergente en el depósito integrado.

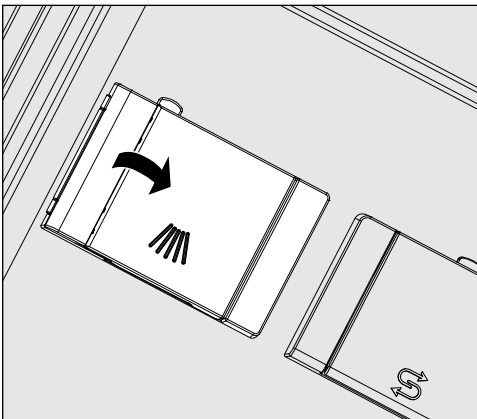

- A continuación, cierre la tapa del depósito.

⚠ Después de finalizar cada programa, compruebe si el detergente se ha disuelto completamente.

Si no es el caso, deberá repetirse el programa.

Compruebe si los utensilios han podido interrumpir el aclarado del recipiente dosificador y modifique su posición.

Indicaciones para el programa Supercorto (dependiendo del modelo)

En el programa Supercorto no se bombea agua para el aclarado posterior al final del programa, con el fin de lograr desarrollos de programa cortos durante el lavado continuo. En caso de programas cortos, no se puede enjuagar el detergente del compartimento.

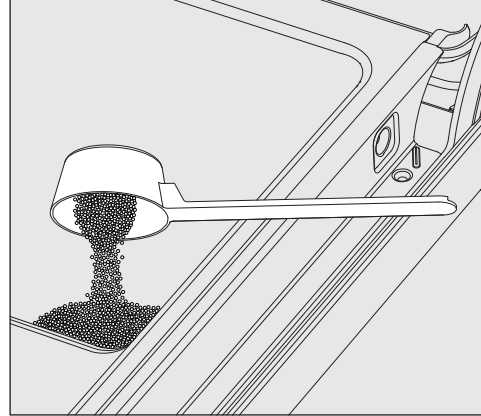

- Si no se dosifica detergente líquido, introduzca el detergente en polvo directamente en la parte interior de la puerta.

Inicie el programa de lavado inmediatamente después de dosificar el detergente en la parte interior de la puerta para evitar la corrosión y la decoloración.

El detergente líquido se dosifica a través de un lanza dosificadora desde una garrafa exterior del aparato.

La dosificación del detergente líquido se realiza, en función del modelo, a través de una bomba dosificadora interna del aparato o mediante un módulo de dosificación externo (módulo DOS). El Servicio Post-venta de Miele se encarga de la conexión de los módulos DOS y es posible añadirlos en cualquier momento.

es - Detergente y abrillantador

Cambiar la garrafa

- Coloque el depósito con el detergente líquido (fijarse en la marca de color) sobre la puerta abierta de la cuba o sobre una base resistente que se limpie con facilidad.
- Retire la tapa de la garrafa y extraiga la lanza de succión. Coloque la lanza de succión sobre la puerta abierta de la cuba.
- Sustituya el depósito vacío por un depósito lleno.

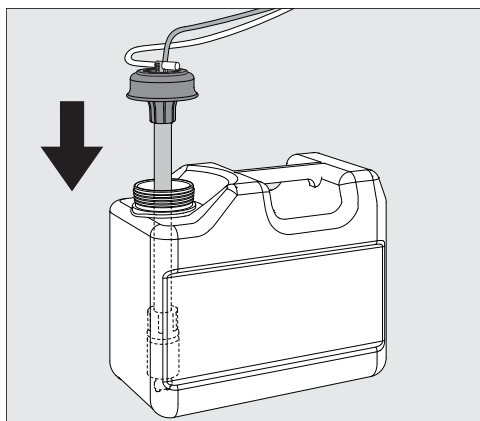

- Introduzca la lanza de succión en el orificio del depósito y presione la tapa de cierre hasta que encaje. Observe la identificación de color.
- Adapte la lanza de dosificación al tamaño del depósito desplazándola hasta que llegue a la base del bidón.
- Limpie bien los productos químicos que pudieran haberse derramado.

Abrillantador

El abrillantador se encarga de que el agua forme una película que agiliza el secado de los utensilios después del último aclarado.

En los siguientes casos se debe adaptar la concentración del abrillantador:

- Si después de la preparación siguen quedando manchas de agua en los utensilios, se ha ajustado una concentración de dosificación demasiado baja.
- Si después de la preparación siguen quedando nubes o estrías en los utensilios, se ha ajustado una concentración de dosificación demasiado alta.

El abrillantador se dosifica en la fase de programa Aclarado posterior. Para ello, el depósito debe estar lleno.

Rellenar el dosificador de la puerta

⚠ En ningún caso se debe introducir detergente.

¡Esto siempre provoca que se estropee el depósito de abrillantador!

Rellene el depósito de abrillantador exclusivamente con producto abrillantador para lavavajillas industrial.

- Abra la puerta por completo.

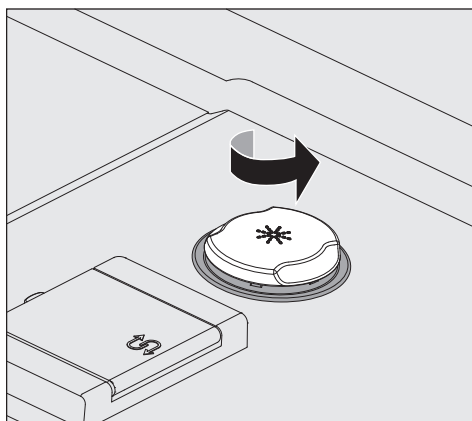

- Desenrosque la tapa de cierre amarilla con el símbolo * en la dirección de la flecha.

El depósito tiene capacidad para aprox. 300 ml.

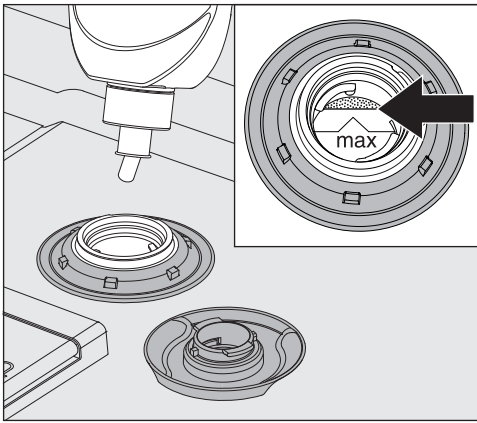

- Rellene el abrillantador hasta el borde de llenado marcado con «máx.» en el embudo de llenado.

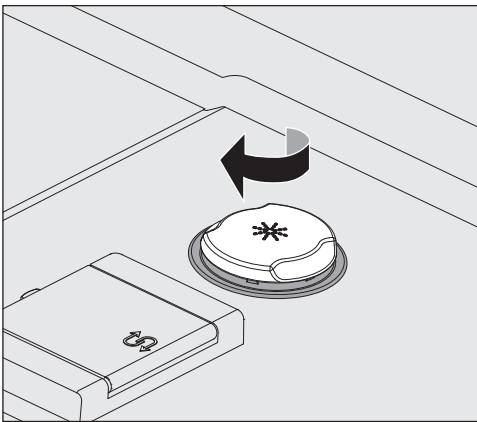

- Cierre el depósito.
- Si se ha derramado abrillantador, limpie bien los restos para evitar que en el siguiente programa se forme demasiada espuma. Alternativamente puede iniciar el programa Frío para aclarar el abrillantador derramado.

Indicación de falta de producto

Cuando el nivel del depósito de abrillantador está bajo, se le solicitará que lo rellene, p. ej.:

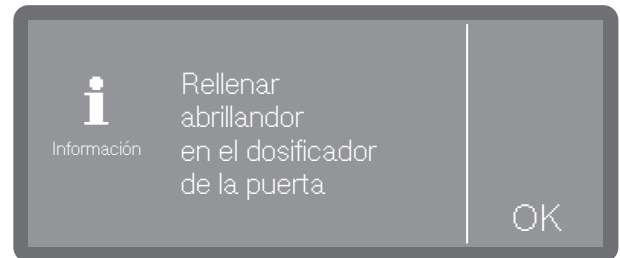

- Confirme la indicación con *OK* y rellene el abrillantador tal y como se ha descrito.
- Rellene la vía de dosificación (ver capítulo «Funciones de la máquina»)



Conexión

- Abra el grifo de entrada de agua, si estuviera cerrado.

El lavavajillas debe estar conectado eléctricamente.

- Pulse la tecla  hasta que en el display aparezca la siguiente indicación:



En cuanto el lavavajillas está listo para funcionar, la indicación del display cambia y muestra la selección de programas, p. ej.:

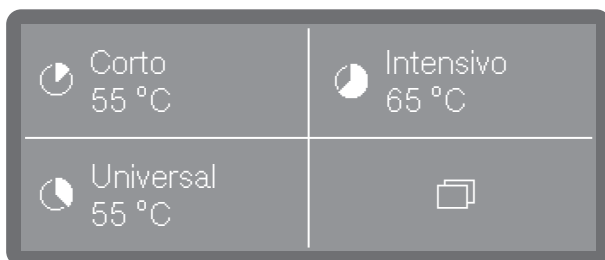

Si está activada la función Memoria, en el display se mostrará el último programa seleccionado, p. ej.:

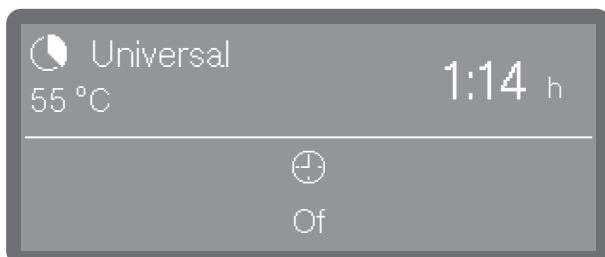

Seleccionar un programa

Seleccione siempre el programa en función del tipo de utensilios a limpiar y de su grado de suciedad.

En cuanto haya seleccionado un programa, comienza a parpadear la tecla LED *Start/Stop*.

Antes de comenzar el programa, puede salir para volver a la selección de programas pulsando la tecla , para p. ej. seleccionar otro programa distinto. Cuando se haya iniciado el programa, ya no será posible. Si fuera necesario, deberá cancelar el programa (ver capítulo «Cancelar programa»).

Seleccionar Favoritos



Los programas que se utilizan a menudo se pueden ajustar como Favoritos. Es posible mostrar y seleccionar directamente en el display entre 1 y 3 Favoritos. Es posible personalizar la asignación (ver capítulo «Favoritos»).

- Seleccione un programa directamente.

Si está activada la función de memoria, en el display se mostrará el último programa seleccionado. En este caso se puede seleccionar directamente el programa pulsando la tecla *Start/Stop*.

Lista de programas

Aquellos programas a los que no se pueda acceder con la selección directa se pueden seleccionar desde la lista de programas.

- Pulse la tecla  Otras selecciones.
- A continuación, seleccione  Otros programas

En el display aparece el siguiente menú de selección:



- Navegue por la lista con la ayuda de las teclas \wedge y \vee seleccione uno de los programas.

En el display se muestra el programa seleccionado, p. ej.:

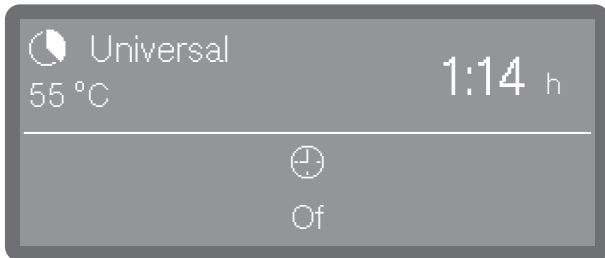

La tecla *Start/Stop* comienza a parpadear.

Iniciar un programa

- Pulse la tecla *Start/Stop* (se ilumina la tecla *Start/Stop*).

Después del inicio del programa ya no es posible cambiar de programa.
Puede interrumpir el programa en curso (ver «Interrumpir programa») o cancelarlo (ver «Cancelar programa»).

Iniciar un programa desde el timer

Existe la posibilidad de retrasar el inicio de un programa para, p. ej., aprovechar la tarifa de electricidad nocturna. Se puede ajustar la hora de inicio, la hora a la que deberá comenzar el programa (*Inicio a las*) o la hora de finalización, es decir la hora a la que el pro-

grama deberá haber finalizado como máximo (*Fin a las*). Estas horas se ajustan sobre la base de la hora del día ajustada, ver capítulo «Hora».

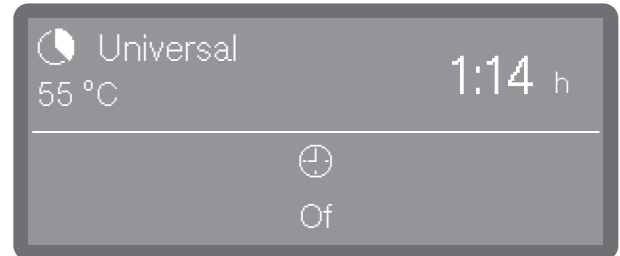

Ajustar el timer

- Seleccione un programa.



- Pulse  para ajustar el timer.



- A continuación, seleccione la hora de inicio ( *Inicio a las*) o de finalización ( *Fin a las*).

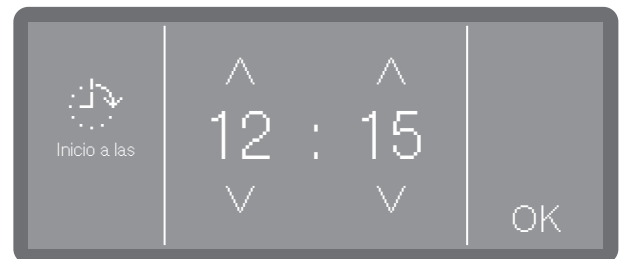

- Ajuste la hora con la ayuda de las flechas \wedge y \vee , y confirme la entrada con *OK*.

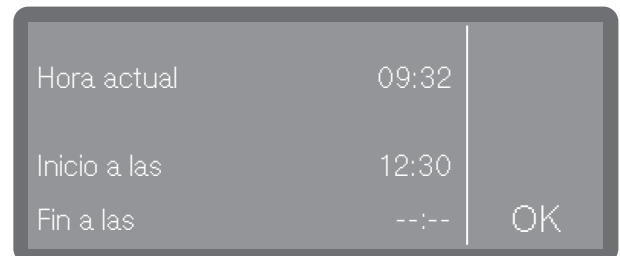

- Seguidamente aparecerá un resumen que deberá confirmar de nuevo con *OK*.

es - Funcionamiento



De este modo queda activado el timer.

Modificar el timer

- Si desea modificar la hora ajustada del timer pulse primero la tecla \leftarrow para volver a la vista de programas
- Pulse en el símbolo \oplus . Acto seguido podrá volver a introducir una hora de inicio y/o de finalización.

Borrar el timer

- Pulse la tecla *Start/Stop*.

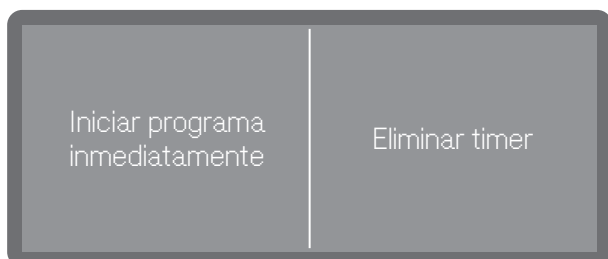

Opcionalmente puede borrar el ajuste del timer (Eliminar timer) o el timer iniciando inmediatamente el programa (Iniciar programa inmediatamente).

Alternativamente podrá volver a pulsar en la vista de programas el símbolo \oplus y borrar el timer a través de los siguientes ajustes.

Indicación de desarrollo del programa

Una vez iniciado un programa, en el display aparecen el nombre del programa, el nombre del bloque de lavado actual, y el tiempo restante.

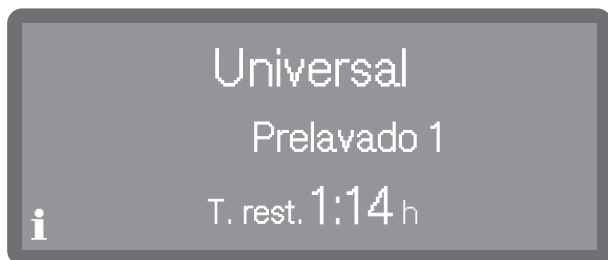

Durante el desarrollo del programa se pueden consultar parámetros de programa como p. ej. la temperatura teórica y real.

- Para ello pulse el símbolo **i**.

Fin del programa

Tras finalizar un programa con normalidad, se apaga el LED de la tecla Start/Stop y en el display aparece la siguiente indicación.



Además suena una señal acústica en el ajuste de fábrica durante aprox. 3 segundos. La señal acústica se repite tres veces cada 30 segundos. Para ajustar las señales acústicas, véase el capítulo «Volumen».













- Pulsando confirmará la indicación.

En caso de haber mensajes de estado, aparecerán seguidamente, p. ej. si durante el programa se han medido niveles de llenado bajos en el depósito de sal o en los depósitos de reserva para productos químicos de procesos líquidos, o bien cuándo es la próxima cita de mantenimiento. Cada mensaje se debe confirmar individualmente con *OK*.

Desconexión

- Pulse la tecla \odot hasta que se apague el display.

es - Relación de programas

Programa	Aplicación	Detergente (cuando no se dosifica en líquido)
		La siguiente información hace referencia a los productos de limpieza de Miele. Tenga en cuenta los datos del fabricante.
 Corto	«Programa rápido» para vajilla con poca suciedad de restos de alimentos recientes y poco adheridos.	20–25 g o 1 pastilla
 Universal	Para limpiar objetos con suciedad normal.	20–25 g o 1 pastilla
 Intensivo	Para limpiar objetos muy sucios.	20–25 g o 1 pastilla
 Cubertería	Programa especial para cubiertos.	20–25 g o 1 pastilla
 Supercorto (dependiendo del modelo)	«Programa rápido» para vajilla con un grado normal de suciedad con restos de alimentos recientes y poco adheridos.	20–25 g en el lado interior de la puerta
 Vasos de cerveza	Programa especial para jarras de cerveza. Después de finalizar el programa los vasos no se secan mediante su propio calor y deben secarse a mano en caso necesario.	20–25 g o 1 pastilla
 Antiséptico	Para tratamiento antiséptico de los utensilios.	20–25 g o 1 pastilla
 Vasos	Programa especial para vasos.	20–25 g o 1 pastilla
 Plásticos	Programa especial para materiales sintéticos y utensilios ligeros.	20–25 g o 1 pastilla
 AhorroEn.	Programa de ahorro energético más eficiente en relación con el consumo combinado de agua y energía para la limpieza de menaje con suciedad normal.	20–25 g o 1 pastilla
 Regeneración	Ejecución manual de la regeneración. De esta forma se puede evitar una regeneración forzada durante las fases de trabajo de más actividad.	
 Frío	Para enjuagar menaje muy sucio y eliminar previamente la suciedad o para evitar que esta se reseque. Eliminar restos de sal después de rellenar el depósito de sal.	
 Desagüe	Para evacuar el agua de lavado cuando, p. ej., se debe renovar el agua del aclarado en el programa «Súper Corto» o cuando se cancela un programa.	

es - Datos técnicos

Altura con tapa Altura sin tapa	835 mm (regulable + 60 mm) 820 mm (regulable + 60 mm)
Anchura	598 mm
Fondo Fondo con la puerta abierta	580 mm 1.180 mm
Peso (neto)	ca. 70 kg
Tensión, potencia nominal, fusibles	Ver la placa de características
Cable de conexión	Aprox. 1,7 m
Temperatura del agua de la conexión: agua fría agua caliente	máx. 20 °C máx. 65 °C
Presión de agua estática	1.000 kPa de sobrepresión
Presión mínima de flujo de la conexión de agua: agua fría agua caliente	100 kPa de sobrepresión 40 kPa de sobrepresión
Presión de flujo recomendada en la conexión de agua: agua fría/agua caliente	≥ 200 kPa de sobrepresión
Manguera de entrada de agua	Aprox. 1,7 m
Manguera de desagüe	Aprox. 1,5 m
Altura del desagüe	mín. 0,3 m, máx. 1,0 m
Longitud del desagüe	máx. 4,0 m
Condiciones de funcionamiento: Temperatura ambiental Humedad relativa máxima del aire lineal en descenso hasta Humedad relativa mínima del aire	5 °C a 40 °C 80 % para temperaturas de hasta 31 °C 50 % para temperaturas de hasta 40 °C 10 %
Condiciones de almacenamiento y transporte: Temperatura ambiente Humedad relativa del aire Presión del aire	-20 °C hasta 60 °C 10 % hasta 85 % 500 hPa hasta 1060 hPa
Altura sobre el nivel del mar (según IEC/EN 60335)	hasta 2.000 m*
Tipo de protección (según IEC 60529)	IP21
Valores de emisión de ruido Nivel de potencia acústica L _{WA} Nivel de presión acústica L _{pA}	Aparato empotrado con listón de madera delante del zócalo del aparato en el programa Corto 59 dB (A) 47 dB (A)
Estándar de WiFi	802.11 b/g/n
Banda de frecuencia WiFi	2.400-2.483,5 MHz
Potencia de transmisión máxima WiFi	< 100 mW
Marca de control	VDE, EMC Antiparasitario
CE-Identificación	Directriz de máquinas 2006/42/EG
Dirección del fabricante	Miele & Cie. KG, Carl-Miele-Straße 29, 33332 Gütersloh, Germany

* En lugares de emplazamiento por encima de los 2.000 m de altura desciende el punto de ebullición del agua de lavado. Por eso puede ser necesario modificar los parámetros de programa.

Rendeltetésszerű használat	68
Teljes dokumentáció.....	68
A készülék leírása	69
A készülék áttekintése.....	69
Kezelőpanel	70
Biztonsági utasítások és figyelmeztetések	71
A mosogatógépen elhelyezett figyelmeztető jelzések és szimbólumok.....	73
A mosogatógép ártalmatlanítása	73
Üzembe helyezés	74
Felállítás és csatlakoztatás	74
Folyamat	74
Bekapcsolás.....	74
A nyelv kiválasztása	74
Wi-Fi beállítása.....	74
Hőmérséklet mértékegységének kiválasztása	74
Dátum beállítása	74
A napi idő beállítása	75
A vízkeménység beállítása	75
A vízcsatlakozások kiválasztása	75
Az üzembe helyezés lezárult	75
Az ajtó nyitása és zárása	76
Az ajtó nyitása	76
Az ajtó bezárása	76
A regeneráló só betöltése	77
Tisztítószeres és öblítőszeres	78
Adagoló rendszerek.....	78
Tisztítószeres.....	78
Az ajtó adagolókészülékének feltöltése	78
Útmutatások a(z) Super rövid programhoz (modelltől függően).....	79
Tartály cseréje	80
Öblítőszer	80
Az ajtó adagolókészülékének feltöltése	80
Hiányjelzés	81
Üzemeltetés	82
Bekapcsolás	82
Program kiválasztása	82
Programindítás	83
Program indítása időzítővel	83
Programfutás-kijelző.....	84
A program vége	84
Kikapcsolás	84
Programáttekintés	85
Műszaki adatok	86

hu - Rendeltetésszerű használat

- ▶ Ez a Miele mosogatógép a rövid programidőinek és nagy tisztítási teljesítményének köszönhetően ipari mértékű használatra tervezték, pl.
 - Éttermek és vendéglők
 - Szállodák és panziók
 - Klubházak és
 - egyéb hasonló üzemi környezetek
- ▶ A használati útmutató további részeiben mosogatógépnek nevezzük az ipari mosogatógépet.
A poharakat, evőeszközöket és edényeket – ha nincsenek pontosabban meghatározva – általánosan mosogatnivalónak nevezzük a használati útmutatóban.
- ▶ A mosogatógépet kizárólag „mosogatógépként“, azaz edények tisztítására használja. Semmilyen más felhasználás, átépítés és módosítás nem megengedett.
- ▶ A mosogatógépet kizárólag belső térben, rögzített helyen történő használatra tervezték.
- ▶ A kosarakba való speciális betétek csak rendeltetésszerűen használhatók.
- ▶ A mosogatógép nem használható gyógyászati termékek tisztítására.
- ▶ Olyan személyeknek, akik fizikai, érzékelési vagy szellemi képességeik korlátozottsága miatt vagy tapasztalatlanságuk, tudatlanságuk okán nincsenek abban az állapotban, hogy az ipari mosogatógépet biztonságosan kezelhetnék, nem szabad ezt az ipari mosogatógépet felelős személy felügyelete vagy útmutatása nélkül használniuk.
- ▶ A mosogatógépet csak a betanított személyzet kezelheti. A kezelő személyzetnek rendszeresen oktatást és képzést kell tartani.
- ▶ Ügyeljen a mosogatógép közelében tartózkodó gyermekekre. Ne engedje, hogy a gyermekek a mosogatógéppel játszanak. Fennáll többek között annak a veszélye, hogy a gyermekek bezárják magukat a mosogatógépbe.
- ▶ Gyerekek az mosogatógépet nem használhatják.

Teljes dokumentáció

Ez a rövid használati utasítás rövidített információkat tartalmaz, és nem helyettesíti a használati utasítást. A teljes használati utasítást, valamint a készülék legújabb dokumentációit a Miele honlapján találja meg:

<https://www.miele.hu/professional/inactivem-hasznalati-utasitasok-177.htm>

A dokumentumok letöltéséhez szüksége van a típusmegjelölésre vagy az ipari mosogatógép sorozatszámára. Mindkét adatot megtalálja a típustáblán, amely felül, az ajtó hornyában került elhelyezésre.

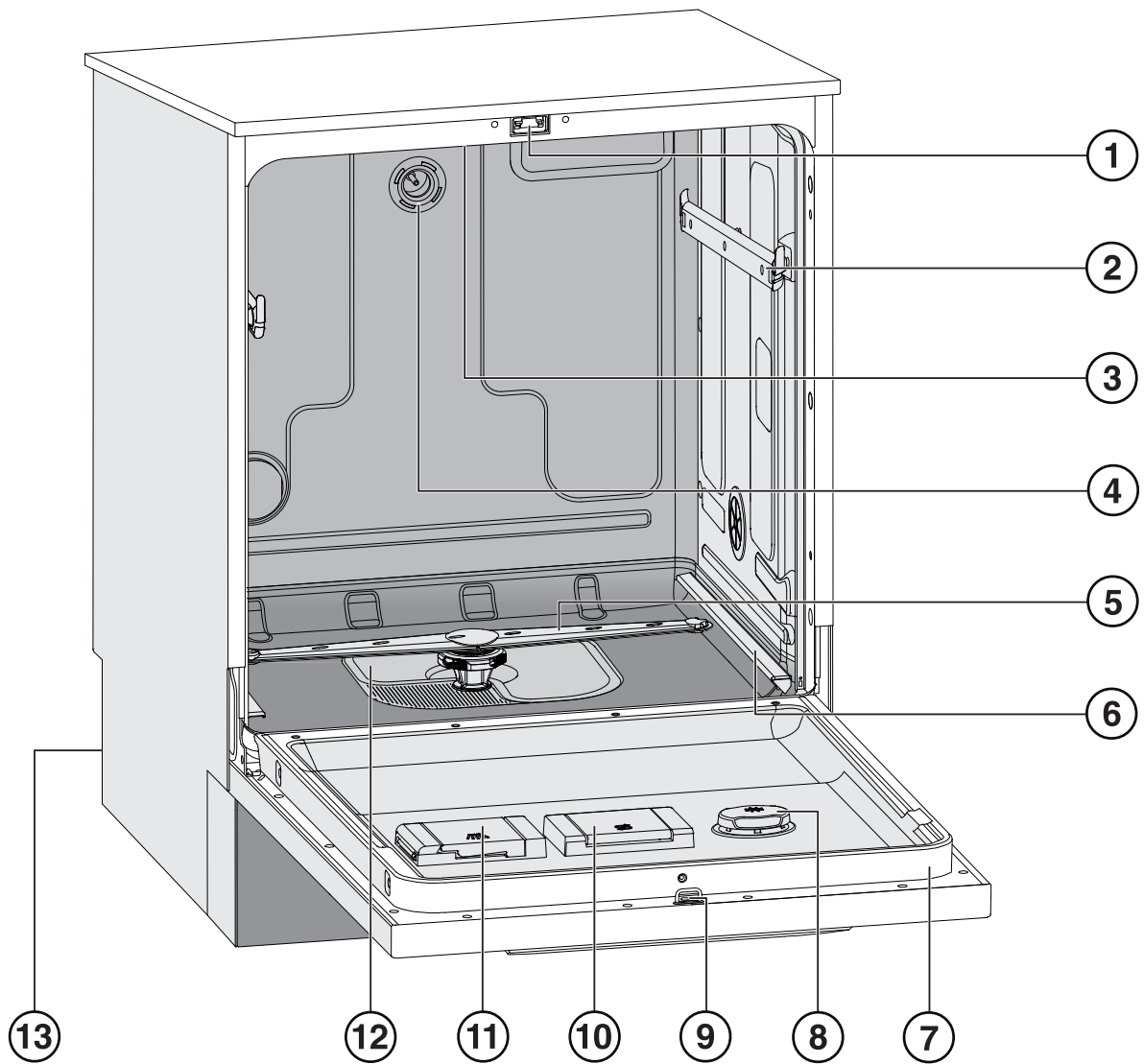

A készülék áttekintése

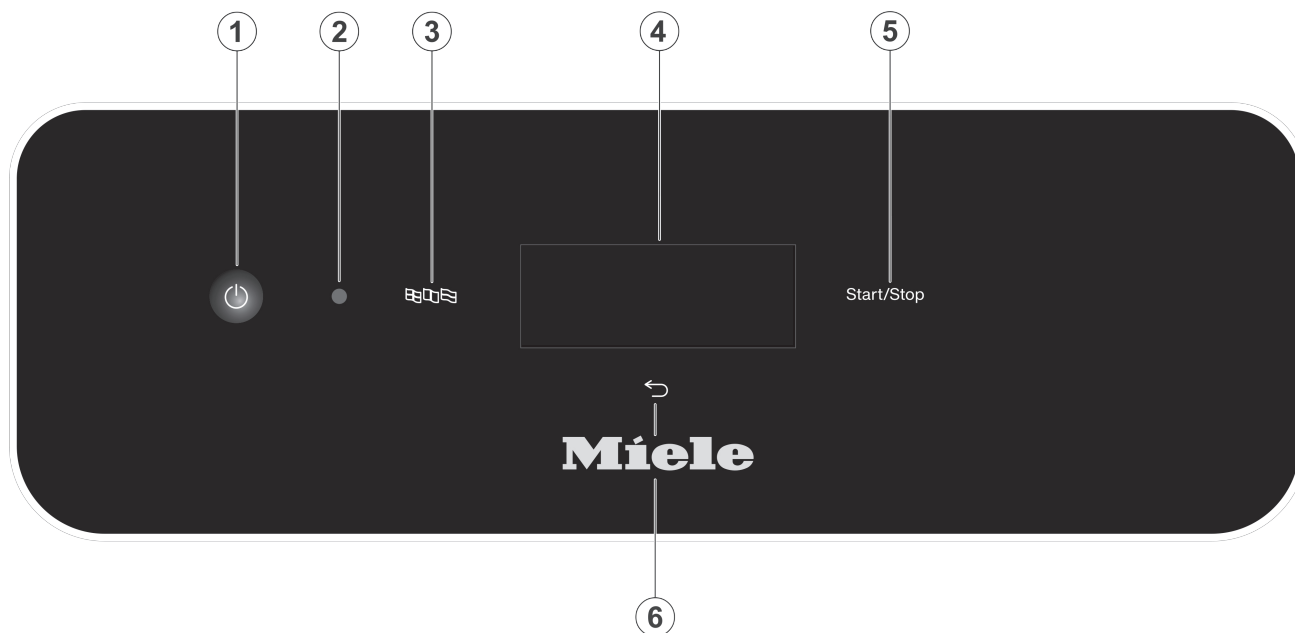

- | | |
|-------------------------------|---|
| ① Ajtózár | ⑧ Tartály öblítőszerhez |
| ② Felső kosár vezetősínjei | ⑨ Az ajtózár zárófüle |
| ③ A készülék felső szórókarja | ⑩ A regenerálósó tartálya |
| ④ Felső kosár vízcsatlakozása | ⑪ Por állagú tisztítószer tartálya |
| ⑤ A készülék alsó szórókarja | ⑫ Szűrőkombináció |
| ⑥ Alsó kosár vezetősínjei | ⑬ Hátoldal: |
| ⑦ Típus tábla | – Villamos és vízcsatlakozások |
| | – Szívó láncza/-ák külső tartályokhoz (modelltől függően) |
| | – Csatlakozók külső adagolómodulokhoz (DOS-modulok) |

Kezelőpanel



- ①  (Be/Ki) gomb
A mosogatógép be- és kikapcsolása
- ② Vevőszolgálati interfész
Vizsgálati és adatátviteli pont a(z) Miele vevőszolgálatára számára.
- ③  gomb (nyelvválasztás)
A kijelző nyelvének kiválasztása
- ④ Érintőkijelző
A kezelőelemek megjelenítése és kiválasztása
- ⑤ *Start/Stop* gomb
Program indítása ill. megszakítása
- ⑥  gomb (megszakítás vagy vissza)
A kezelőfelületen szakítsa meg a folyamatot, ne a programot szakítsa meg!

Szakszerű felállítás

- ▶ A mosogatógépet nem szabad robbanás- és fagyveszélyes területeken felállítani.
- ▶ A stabil helyzet biztosítása érdekében az aláépíthető mosogatógépeket csak olyan, egy darabból álló munkalap alá szabad beépíteni, amely a szomszédos szekrényekkel össze van csavarozva.
- ▶ A mosogatógép környezetében lehetőség szerint csak ipari célú bútorokat szabad használni, hogy a lehetséges kondenzvíz okozta károk kockázatát elkerüljék. Az érzékeny bútorok az opcionálisan kapható gőzvédő készlet felhelyezésével védhetők meg. A gőzvédő fóliát a mosogatógép nyitási tartományában kell a munkafelület aljára ragasztani.

Műszaki biztonság

- ▶ A mosogatógépet csak a Miele vevőszolgálatnak, szakkereskedőnek vagy egy megfelelően kiképzett szakembernek szabad üzembe helyeznie, karbantartania vagy javítania. A szakszerűtlen telepítési és karbantartási munkálatok vagy javítások veszélyeztethetik a felhasználót.
- ▶ Használat előtt ellenőrizze, hogy vannak-e látható külső sérülések a mosogatógépen. Sérült mosogatógépet semmiképpen se helyezzen üzembe. A sérült mosogatógép veszélyeztetheti a személyes biztonságát!
- ▶ A sérült vagy tömítetlen mosogatógépet azonnal helyezze üzemben kívül, és értesítse a Miele vevőszolgálatot, a Miele szakkereskedőjét vagy a megfelelően képzett szakembereket.
- ▶ Hibás alkatrészeket csak eredeti Miele alkatrészekre szabad kicserélni. Csak ezen alkatrészek esetében garantálja a Miele, hogy a biztonsági követelményeket teljes mértékben teljesítik.
- ▶ A mosogatógép elektromos biztonsága csak akkor biztosított, ha az előírászerűen felszerelt védővezető rendszerre van rácsatlakoztatva. Kétség esetén vizsgálta meg a házi elosztó rendszert egy elektrotechnikai szakemberrel.
- ▶ Vegye figyelembe a használati útmutató és a telepítési terv telepítési útmutatásait.
- ▶ Győződjön meg arról, hogy a típustáblán található csatlakoztatási adatok (feszültség, frekvencia és biztosíték) megegyeznek az elektromos hálózat adataival.
- ▶ A mosogatógéppel nem szabad más elektromos készülék csatlakozódugóját eltakarni, mivel a beépítőszekrény mélysége túl kicsi lehet, és a dugóra ható nyomás miatt fennáll a túlmelegedés veszélye. Vegye figyelembe az „Elektromos csatlakozás“ fejezetben leírtakat.
- ▶ A mosogatógép nem csatlakoztatható a hálózatra elosztón vagy hosszabbítón keresztül, mivel ezek nem garantálják a szükséges biztonságot (pl. túlmelegedés veszélye).
- ▶ Semmiképpen se nyissa meg a mosogatógép házát. Az áramvezető csatlakozók esetleges megérintése, valamint a villamos és mechanikai felépítés megváltoztatása veszélyt jelent önre, és adott esetben a készülék működési zavarához vezethet.
- ▶ Nem szabad üzembe helyezni a mosogatógépet, ha a csatlakozóvezeték megsérült. A sérült vezetéket egy megfelelő csatlakozóvezetékre kell kicserélni. Biztonsági okokból a cserét csak a Miele vevőszolgálat vagy egy megfelelően képzett szakember végezheti el.

hu - Biztonsági utasítások és figyelmeztetések

- ▶ Karbantartás során válassza le a készüléket a villamos hálózatról.
- ▶ A vízcsatlakozás műanyag háza két elektromos szelepet tartalmaz. Ne merítse a házat folyadékba.
- ▶ A vízbevezető tömlő feszültségvezető vezetékeket tartalmaz. A tömlőt emiatt nem szabad megrövidíteni.

Szakszerű használat

- ▶ A mosogatógép csak vízzel és mosogatógépben használható tisztítószerrel üzemeltethető, szerves oldószerek vagy gyúlékony folyadékok nem használhatók benne. Többek között robbanásveszély áll fenn, illetve a gumi és műanyag alkatrészek károsodása és a folyadékok ennek betudható kiömlése miatt anyagi kár keletkezhet.
- ▶ Csak mosogatógépben használható mosogatószereket alkalmazzon. Más tisztítószer használata esetén megsérülhet a mosogatnivaló és a mosogatógép.
- ▶ Ne álljon vagy üljön rá a nyitott ajtóra. A mosogatógép megbillenhet vagy megsérülhet.
- ▶ A vízvezeték-hálózaton végzett munkálatok után légteleníteni kell a mosogatógéphez menő vízvezetékét, mert ellenkező esetben alkatrészek károsodhatnak.
- ▶ Vegye figyelembe, hogy a mosogatógép magas hőmérséklet mellett üzemel. Az ajtó kinyitásakor fennáll az égési sérülések és a leforrázás veszélye! Az edényeknek, a kosaraknak és betéteknek először le kell hűlniük. Távolítsa el a mosogatótérben adott esetben összegyűlt forró vizet.
- ▶ A mosogatótérben található víz nem ivóvíz!
- ▶ A mosogatnivaló előzőekben leírt kezelési eljárásai (pl. kézi mosogatószerrel és más tisztítószerekkel), valamint egyes szennyeződések és néhány tisztítószer, habot képezhetnek. A hab befolyásolhatja a tisztítás eredményét.
- ▶ A mosogatótérből kifolyó hab anyagi károkat okozhat a mosogatógépben. Ha kifolyik a hab, azonnal szakítsa meg a programot, és válassza le a készüléket az elektromos hálózatról!
- ▶ A padlón lévő nedvesség a padló és a lábbeli jellegétől függően csúszásveszélyt jelenthet. Lehetőség szerint tartsa szárazon a padlót, és haladéktalanul távolítsa el a folyadékokat arra megfelelő eszközökkel. Veszélyes anyagok és forró folyadékok eltávolítása esetén foganatosítson megfelelő védőintézkedéseket.
- ▶ Tisztítószerek és speciális termékek alkalmazásánál feltétlenül vegye figyelembe a tisztítószergyártók útmutatásait. Az adott tisztítószert csak a gyártó által megjelölt esetekben alkalmazza, hogy elkerülje az anyagi károkat és adott esetben az esetleges heves kémiai reakciókat (pl. durranógáz reakció).
- ▶ Anyagi károk és korrózió elkerülése érdekében nem juthatnak savak, kloridtartalmú oldatok és korrodáló vasanyagok a mosogatótérbe és a külső burkolatra.
- ▶ Ne tisztítson a mosogatógépben hamuval, homokkal, viasszal, kenőanyagokkal vagy festékekkel szennyezett tárgyakat. Ezek az anyagok károsítják a mosogatógépet.
- ▶ A mosogatógépet és annak közvetlen környezetét nem szabad pl. víztömlővel vagy magasnyomású tisztítóval lelocsolni.

- ▶ A korrózió általi károk elkerülése érdekében ügyeljen arra, hogy a külső burkolat ne kerüljön érintkezésbe savtartalmú oldatokkal/gőzökkel.
- ▶ Állítva történő elrendezésénél ügyeljen az éles, hegyes evőeszközök általi sérülésveszélyre. Rendezze el úgy az evőeszközöket, hogy azok ne okozhassanak sérülést.
- ▶ Az aktív szárítással ellátott mosogatógépek esetén a szellőzőrácsot nem szabad eltorlaszolni vagy lezárni.

Tartozékok

- ▶ Csak Miele kiegészítő készülékeket szabad a megfelelő alkalmazási célra csatlakoztatni. A tartozék termékjelölését megnevezi Önnek a Miele.
- ▶ Csak Miele kosarakat és betéteket szabad használni. A Miele tartozékok megváltoztatása vagy más kosarak és betétek használata esetén a Miele nem tudja biztosítani a kielégítő tisztítási eredményt. Az ebből eredő károk nem garanciálisak.

A mosogatógépen elhelyezett figyelmeztető jelzések és szimbólumok

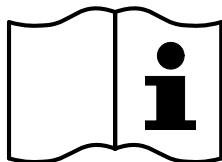

Figyelem:
Vegye figyelembe a használati utasítást!

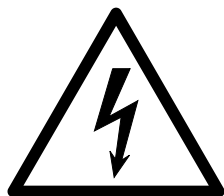

Figyelem:
Áramütés veszélye!



Figyelmeztetés a forró felületekre:
Az ajtó nyitásakor a mosogatótér nagyon forró lehet!

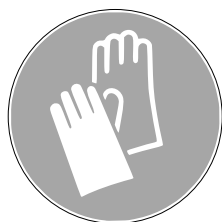

Vágásveszély:
A gép szállítása és felállítása során viseljen vágásbiztos védőkesztyűt.

A mosogatógép ártalmatlanítása

- ▶ Biztonsági és környezetvédelmi okokból minden vegyszert a gyártó adatainak és biztonsági előírásainak figyelembe vételével selejtezzon le (használjon védőszemüveget és kesztyűt!).
- ▶ Távolítsa el, ill. rongálja meg az ajtózárat, hogy a gyerekek ne tudják bezárni magukat. Ezután a mosogatógépet juttassa el egy előírásoknak megfelelő ártalmatlanítóba (lásd: „Az ön hozzájárulása a környezetvédelemhez“).

hu - Üzembe helyezés

Felállítás és csatlakoztatás

Az üzembe helyezés előtt a mosogatógépet stabilan fel kell állítani, a vízbevezetéseket és vízkivezetéseket csatlakoztatni kell, valamint az elektromos csatlakoztatást el kell végezni. Ehhez vegye figyelembe a „Felállítás“, a „Vízcsatlakozás“ és az „Elektromos csatlakozás“ fejezetek utasításait, valamint a telepítési tervet.

Folyamat

Az üzembe helyezésnél meghatározott folyamatról van szó, amely nem szakítható meg.

Bekapcsolás

- Nyomja meg a(z)  gombot.

A nyelv kiválasztása

Az üzembe helyezés a kijelző nyelvének kiválasztásával kezdődik.



- Görgessen a \wedge és \vee nyíl gombok segítségével a kívánt nyelvre, és koppintással válassza ki azt.

Wi-Fi beállítása

A következő lépésben csatlakoztathatja mosogatógépét a Wi-Fi-re.

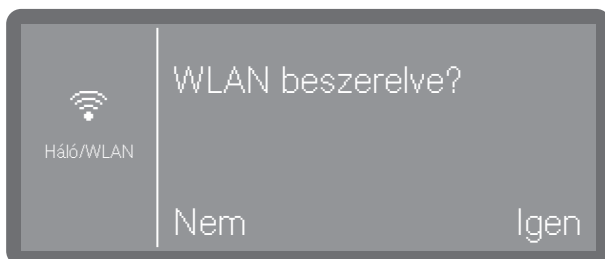

- Válassza a(z) Nem lehetőségét, ha mosogatógépét nem, vagy csak később szeretné a Wi-Fi hálózatra bekötni.
- Ha a(z) Igen lehetőséget választja, a rendszer a következő lépésekben végigvezeti önt a beállítás folyamatán.

Kérjük, ehhez vegye figyelembe a „Bővített beállítások, Hálózatra kapcsolás/Wi-Fi“ fejezetet.

Hőmérséklet mértékegységének kiválasztása



- °C

Hőmérséklet megjelenítése Celsius fokban.

- °F

Hőmérséklet megjelenítése Fahrenheit fokban.

- Koppintással válassza ki a kívánt opciót.

Dátum beállítása



- Az évet a \wedge és \vee nyíl gombokkal állítsa be.

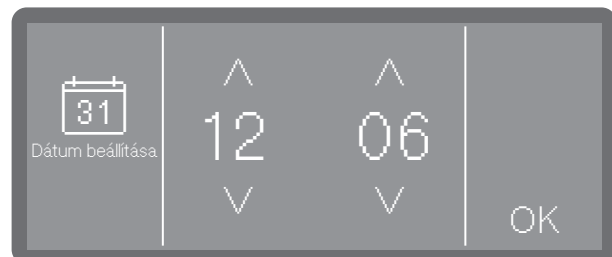

- A napot és a hónapot a \wedge és \vee nyíl gombokkal állítsa be.
- Mentse el a beállítást az OK gombbal.

A napi idő beállítása

A napi idő beállítása a beállított formátumban végezhető el.

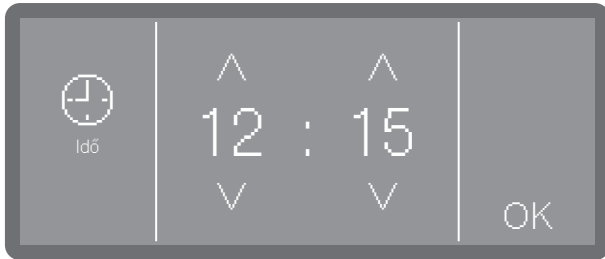

- A napi időt a \wedge (növekvő) és \vee (csökkenő) nyílombokkal állítsa be, és a bevittet az OK gombbal erősítse meg.

A vízkeménység beállítása

Az illetékes vízmű ad tájékoztatást a vezetékes víz keménységi fokáról.

Változó vízkeménység esetén mindig a legmagasabb értéket állítsa be. Ha pl. a vízkeménység 1,4 és 3,1 mmol/l (8 és 17 °dH) között ingadozik, 3,1 mmol/l (17 °dH) értékre kell beállítani.

Az értékeket a vízkeménység beállításához „A regeneráló só betöltése” című fejezet táblázatában találja.

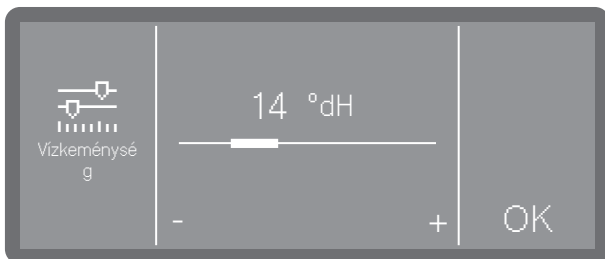

- A vízkeménységet a - (alacsonyabb) vagy + (magasabb) jelre koppintva állítsa be.
- Mentse el a beállítást az OK gombbal.

Amennyiben a későbbiekben az ügyfélszolgálathoz fordul, megkönnyíti a szerelő munkáját, ha ismeri a vízkeménységet. Ezért dokumentálja a vízkeménységet a „Regeneráló só betöltése” fejezetben.

A vízcsatlakozások kiválasztása

Ez a választási lehetőség csak az egynél több vízcsatlakozással rendelkező mosogatógépeknél adott (modelltől függően).

Gyárilag minden meglévő vízcsatlakozás aktiválva van a vezérlésben. Ezután az egyes vízcsatlakozások inaktíválhatók, ha pl. nem állnak rendelkezésre csatlakoztatási lehetőségek.

Az üzembe helyezés befejezését követően a(z) Miele ügyfélszolgálatára ismét be tudja állítani a vízcsatlakozásokat.

- Válassza ki a meglévő vízcsatlakozások egyikét, pl.:

- Meleg víz

Meleg víz csatlakozása

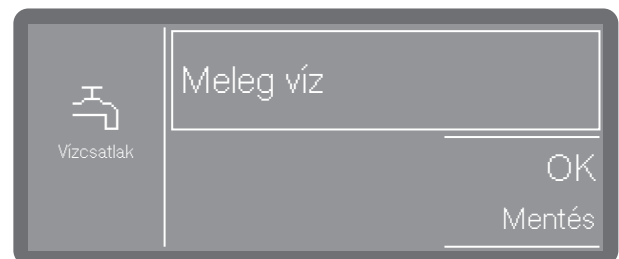

A keret az aktivált vízcsatlakozást jelzi. Koppintásra a keret eltűnik, és a vízcsatlakozás tartósan kikapcsol.

- A kiválasztás megerősítéséhez válassza a(z) OK lehetőséget.

Az üzembe helyezés lezárult

Az üzembe helyezés az alábbi üzenettel zárul le sikeresen.

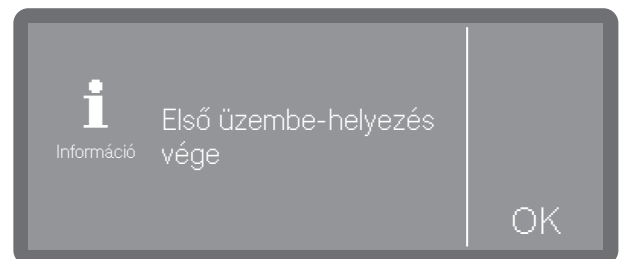

- Hagyja jóvá az üzenetet az OK gombbal.

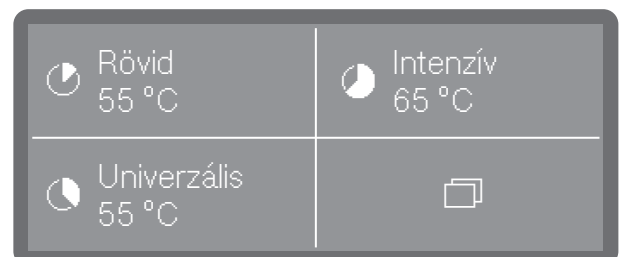

A mosogatógép most üzemkés.

hu - Az ajtó nyitása és zárása

Az ajtó nyitása

⚠ Forrázás-, égés-, ill. marásveszély!
Ha az ajtót programlefutás közben nyitják ki, forró víz és folyamatvegyszer távozhat. Ezenkívül a futó program megszakad, és bizonyos körülmények között akár le is áll. Akkor nyissa ki az ajtót, ha nincs futó program.

A mosogatógép kezelőpultja egyben ajtófogantyúként is szolgál.



- Fogja meg a kezelőpult alatti fogólécet, és hajtsa le az ajtót.

Az ajtó bezárása

- Ügyeljen arra, hogy semmilyen tárgy vagy mosogatnivaló ne nyúljon be az ajtó zárási tartományába.

⚠ Zúzódásos sérülések veszélye.
Ne nyúljon az ajtó zárási tartományába. Zúzódásveszély áll fenn.

- Az ajtót hajtsa fel, és ütközésig nyomja be.

A regeneráló só betöltése

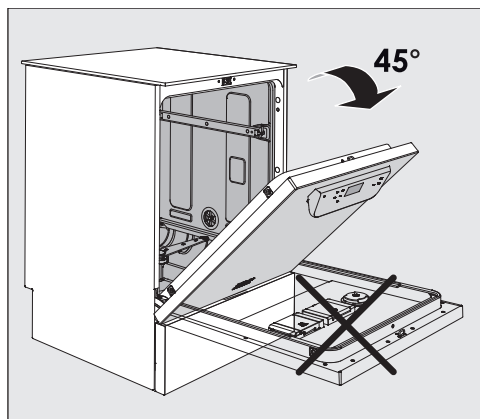

- A só betöltésekor **csak félig** nyissa ki az ajtót, hogy a só teljesen a tartályba jusson.

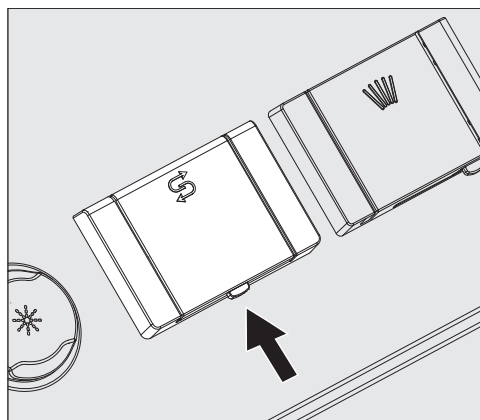

- Nyomja meg a sótartály fedelén levő nyitógombot a nyíl irányába. A fedél hirtelen kinyílik.
- Hajtsa fel a betöltőtölcsért.

Ne töltsön vizet a tartályba!

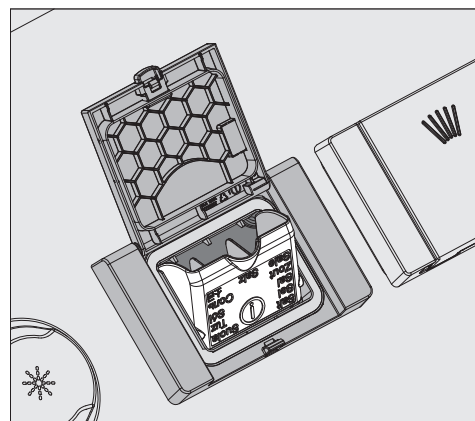

- Legfeljebb annyi sót töltsön a tartályba, hogy a betöltőtölcsért ismét könnyen rá tudja hajtani. A tartályba az első betöltéskor a szemcsemérettől függően kb. 2 kg só fér bele. Utántöltésnél kevesebb sóra van szükség, mivel még sómaradványok találhatóak a tartályban.

A só betöltésekor víz folyhat ki a tartályból.

- Tisztítsa meg a sómaradványoktól a betöltési területet és a körbefutó tömítést, majd zárja le a tartály fedelét.
- A mosogatótér korróziójának megakadályozása érdekében rögtön a só betöltése után azonnal indítsa el a(z) Hideg programot mosogatnivaló nélkül. Ezzel felhígítja és kiöblíti az esetleg kifolyt sólét.

Adagoló rendszerek

A mosogatógépek modelltől függően több adagolórendszerrel vannak ellátva a folyamatvegyeszekhez:

- Tisztítószeres

A tisztítószeres por alakban, tablettaként vagy folyékony formában adagolható. A por állagú tisztítószereket és a tablettákat a  szimbólummal ellátott, ajtóban lévő adagolókészülékkel kell adagolni. A folyékony tisztítószeres adagolása modelltől függően készüléken belüli adagolórendszerrel vagy külső adagolómodullal (DOS-modul) történik.

- Öblítőszer

Az öblítőszer modelltől függően a  szimbólummal ellátott, ajtóban lévő adagolókészülékkel vagy külső adagolómodullal (DOS-modul) adagolható.

A külső adagolómodult (DOS-modult) a(z) Miele ügyfélszolgálatára bármikor felszerelhető utólag, feltéve, hogy a megfelelő DOS-modul-csatlakozások rendelkezésre állnak.

Tisztítószeres

Csak ipari mosogatógépben használható tisztítószert használjon.

Megfelelő termékeket a(z) Miele Professional termékínálatában talál.

A tisztítószeres por alakban, tablettaként vagy folyékony formában adagolható.

A por állagú tisztítószereket és a tablettákat a  szimbólummal ellátott, ajtóban lévő adagolókészülékkel kell adagolni.

Kizárólag olyan tisztítótablettákat használjon, amelyek elég gyorsan feloldódnak. Megfelelő tablettákat a(z) Miele Professional termékínálatában talál.

Az ajtó adagolókészülékének feltöltése

 A porképződés veszélyes az egészségre.

por állagú tisztítószeres és tabletták adagolásakor a nagy finomságú tisztítószerből por kavardhat fel. Ha a por szájba, garatba vagy szembe jut, irritációt vagy marási sérülést okozhat.

por állagú tisztítószeres és tabletták adagolásakor lehetőleg kerülje a porképződést.

Minden öblítési program előtt (kivéve Super rövid, Hideg, Regenerál és Szivattyúz) töltsen a por állagú tisztítószert vagy a tisztítótablettát a por állagú tisztítószeres számára kialakított tartályba (figyeljen a(z) Super rövid program utasításaira).

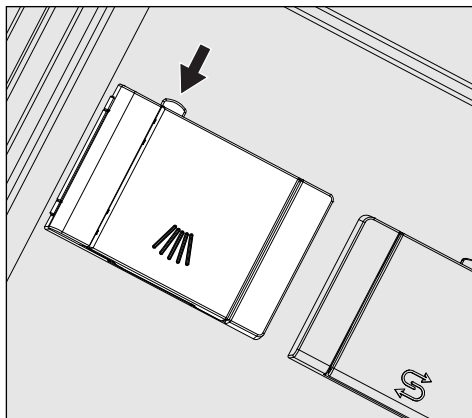

■ Nyomja meg a sárga zárógombot a  szimbólummal ellátott adagolótartályon.

A tartály fedele oldalt felpattan. Egy program lefutását követően a tartály fedele már nyitva van.

A portartályban a töltöttséget jelző vonal vízszintesre kinyitott ajtónál a ml-ben (milliliter) megadott töltési mennyiségnek felel meg. A kamra kb. 60 ml tisztítószer tárolására alkalmas.

A milliliter-adatok körülbelül a szokásos tisztítóporok grammban (g) megadott adagolási előírásainak felelnek meg, ahol a térfogatsűrűségtől (szemcseméret) függően eltérések lehetségesek.

Példa adagolásra:

A „Tisztítás“ programszakaszban kb. 8,5 l víz folyik be. Kb. 3 g/l tisztítószer-koncentráció mellett ez kb. 25 g tisztítószernek felel meg. A gyártó esetlegesen eltérő utasításait vegye figyelembe!

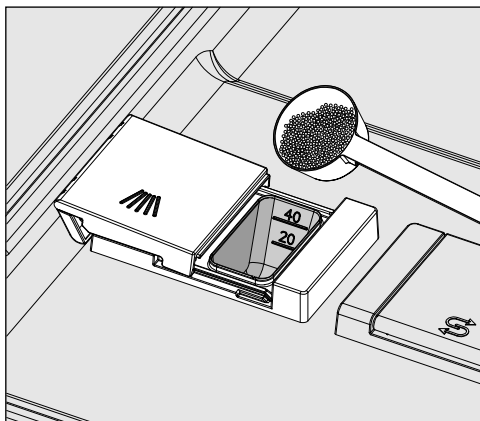

- Töltse a tisztítószeret a tartálykamrába.

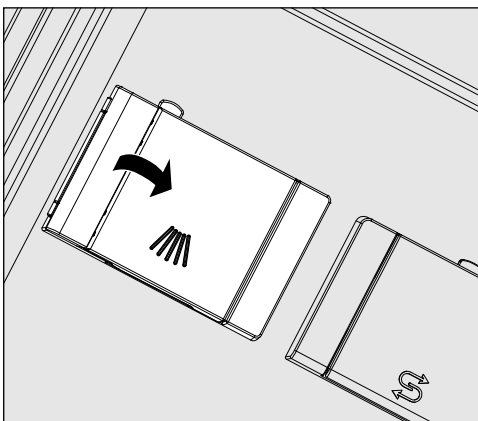

- Ezután zárja le a tartály fedelét.

⚠ Minden programlefutás után ellenőrizze, hogy a tisztítószer teljesen feloldódott-e.

Ha ez nem így van, a programot meg kell ismételni.

Ellenőrizze, hogy esetleg valami mosogatnivaló nem akadályozza-e az adagolótartály kiöblítését, és szükség esetén rendezze el újra a mosogatnivalót.

Útmutatások a(z) Super rövid programhoz (modelltől függően)

A Super rövid program esetén az öblítővizet a készülék nem szivattyúzza ki a program végén annak érdekében, hogy rövid programidőt biztosítson a folyamatos öblítésnél. A rövidebb üzemidő alatt a tisztítószeret nem lehet kiöblíteni a tartályból.

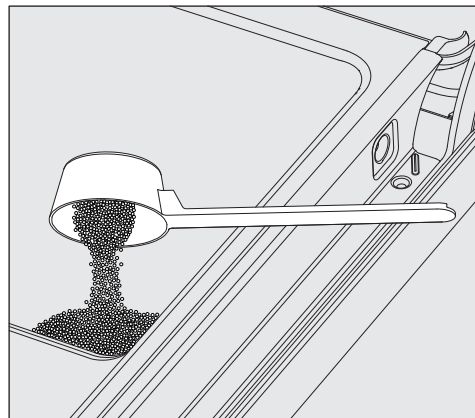

- A por állagú tisztítószeret közvetlenül az ajtó belső oldalára kell felhordani, ha nem adagolnak folyékony tisztítószeret.

Indítsa el az öblítőprogramot közvetlenül azután, hogy beadagolta az ajtó belső oldalára a tisztítószeret, hogy megelőzze a korróziót vagy az elszíneződést.

A folyékony tisztítószer adagolása egy készüléken kívüli tartályból szívóláncsán át történik.

A folyékony tisztítószeres adagolása modelltől függően készüléken belüli adagolószivattyúval vagy külső DOS-modullal történik. A DOS-modulokat a(z) Miele ügyfélszolgálat csatlakoztatja, és bármikor utólag felszerelhetők.

hu - Tisztítószeres és öblítőszeres

Tartály cseréje

- Állítsa a folyékony tisztítószeres tartályt (a színjelölésre figyeljen) a nyitott mosogatótér-ajtóra vagy egy érzéketlen, könnyen tisztítható alapra.
- Húzza le a tetőt a tartályról, és távolítsa el a szívóláncsát. Tegye a szívóláncsát a nyitott mosogatótér-ajtóra.
- Cserélje ki az üres tartályt egy feltöltöttre.

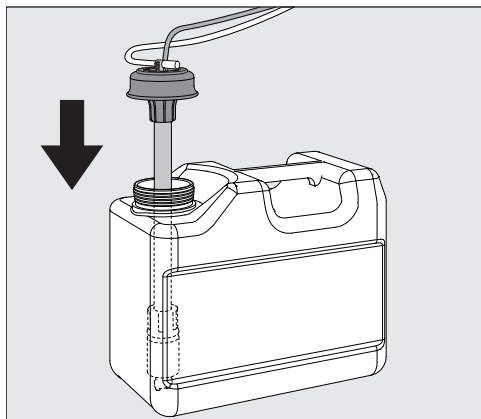

- Dugja a szívóláncsát a tartály nyílásába, és nyomja lefelé a zárófedelelet kattanásig. Közben figyeljen a színjelölésre.
- Eltolással állítsa be az adagolóláncsát a tartály méretéhez úgy, hogy az elérje tartály fenekét.
- Az esetlegesen kiömlött folyamatvegyszert alaposan törölje le.

Öblítőszer

Az öblítőszer hatására a víz filmként folyik le a mosogatónivalóról, így az az utóöblítést követően gyorsabban megszárad.

Az alábbi esetekben kell az öblítőszer-koncentrációt módosítani:

- Amennyiben az előkészítés után vízfoltok maradnak a mosogatónivalón, az adagolási koncentrációt túl alacsonyra állították be.
- Ha az előkészítés után felhők és csíkok maradnak a mosogatónivalón, az adagolási koncentrációt túl magasra állították be.

Az öblítőszer adagolása a(z) Utóöblítés programszakaszban megy végbe. Ehhez fel kell tölteni a tartályt.

Az ajtó adagolókészülékének feltöltése

⚠ Semmiképp ne töltsön be mosogatószert.

Ez minden esetben az öblítőszer tartály tönkremeneteléhez vezet!

Az öblítőszer tartályba kizárólag ipari mosogatógépbe való öblítőszer töltsön.

- Nyissa ki teljesen az ajtót.

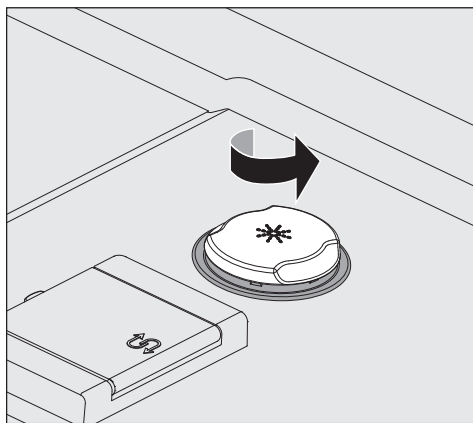

- Csavarja ki a * szimbólummal megjelölt sárga záró fedelet a nyíl irányában.

A tartály befogadóképessége kb. 300 ml.

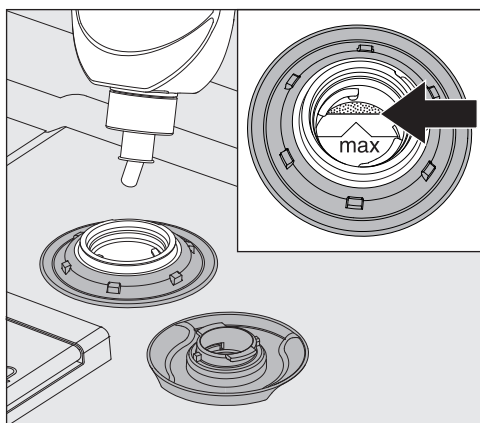

- Addig töltsön be öblítőszeret, amíg az a betöltő tölcserben a „max.“ jelölésű betöltő peremnél látható nem lesz.

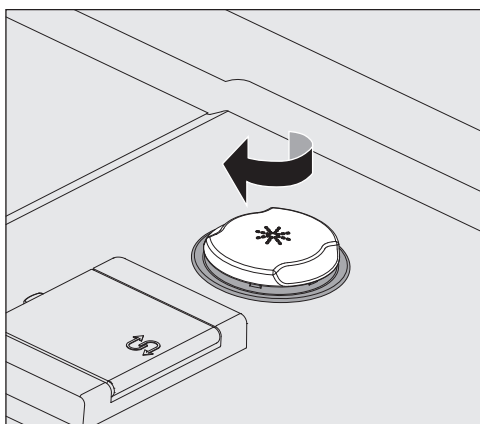

- Zárja le a tartályt.
- Az esetlegesen kiömlött öblítőszeret jól törölje le, hogy a következő programban elkerülje az erős habképződést. Alternatívaként elindíthatja a(z) Hideg programot, hogy ezáltal leöblítse a kiömlött öblítőszeret.

Hiányjelzés

Az öblítőszer tartályának alacsony töltöttségi szintje esetén a rendszer felszólítja önt az adagoló tartályának utántöltésére, pl.:



- Hagyja jóvá az utasítást az OK gombbal, és töltsön utána öblítőszeret a leírtak szerint.
- Töltse fel az adagolási utat (lásd a „Gépfunkciók“ fejezetet)



Bekapcsolás

- Nyissa meg a vízcsapot, ha el van zárva.

A mosogatógépnek az elektromos hálózatra csatlakoznia kell.

- Nyomja addig a  gombot, amíg a következő megjelenik a kijelzőn:



Amint a mosogatógép üzemkész, a kijelző vált, és a programválasztékot mutatja, pl.

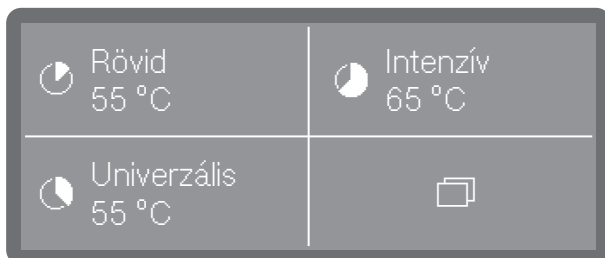

Ha a(z) Memória funkciót aktiválták, az utoljára elindított program jelenik meg, pl.:

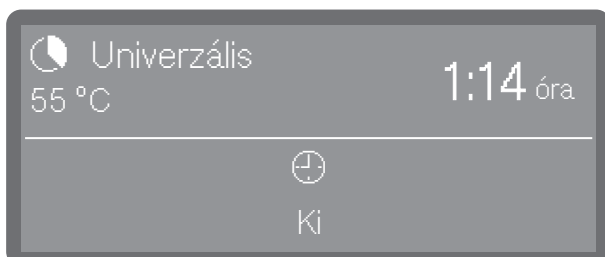

Program kiválasztása

A programot mindig a mosogatnivaló fajtájától és szennyezettségi fokától függően válassza ki.

Amint kiválasztott egy programot, a *Start/Stop* gomb LED-je villogni kezd.

A  gombbal a program indítása előtt visszatérhet a programválasztóhoz, pl. egy másik program kiválasztása céljából. A programindítás után ez már nem lehetséges. Szükség esetén lek kell állítani a programot (lásd a „Program leállítása“ fejezetet).

Kedvencek kiválasztása

A gyakran használt programok kedvencként rögzíthetők. 1–3 kedvenc jeleníthető meg a képernyőn, és választható ki közvetlenül. A kiosztást tetszés szerint be lehet állítani (lásd a „Kedvencek“ című fejezetet).

- Válasszon ki egy programot közvetlen kiválasztással.

Amennyiben a memóriefunkciót aktiválták, a kijelzőn az utoljára kiválasztott program jelenik meg. Ebben az esetben a programmal közvetlenül a *Start/Stop* gombbal indítható el.

Programlista

A közvetlenül nem kiválasztható programok a programlistából választhatók ki.

- Nyomja meg a(z) gombot Választás.
- Következőként válassza ki a(z) lehetőséget Továbbiak

A kijelzőn a következő kiválasztó menü jelenik meg:

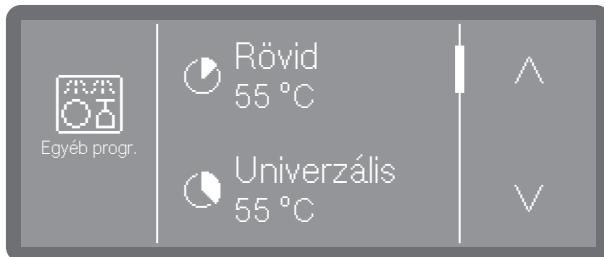

- Görgessen végig a listán a \wedge és \vee gombokkal, és válassza ki a programok egyikét.

A kijelzőn megjelenik a kiválasztott program, pl.:

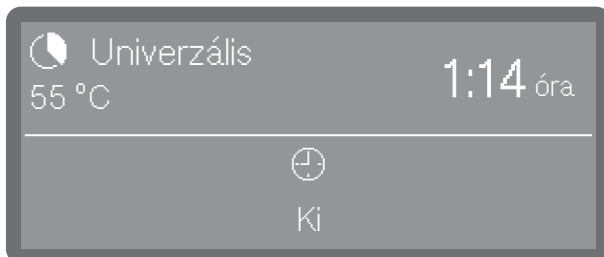

A Start/Stop gomb villogni kezd.

Programindítás

- Nyomja meg a Start/Stop gombot (a Start/Stop gomb világít).

A programindítás után már nem lehet programot váltani.
A futó programot megszakíthatja (lásd „Program megszakítása“) vagy leállíthatja (lásd „Program leállítása“).

Program indítása időzítővel

Lehetőség van a program késleltetett indítására, pl. hogy kihasználja az éjszakai árat. Beállítható az indítás időpontja, amikor a programnak el kell indulnia (Indítási idő) vagy a befejezés időpontja, amikor a programnak legkésőbb be kell fejeződnie (Befe-

jezés ekkor:). Az időpontokat a beállított napi idő alapján állítják be, lásd a „Napi idő“ fejezetet.

Időzítő beállítása

- Válasszon ki egy programot.

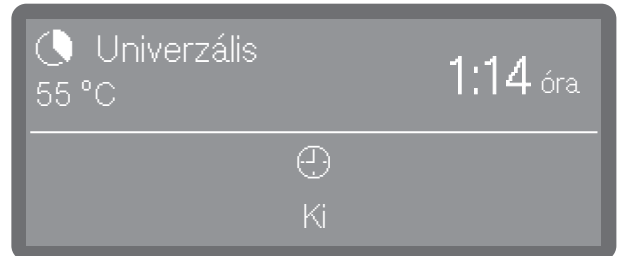

- Az időzítő beállításához koppintson a(z) lehetőségre.

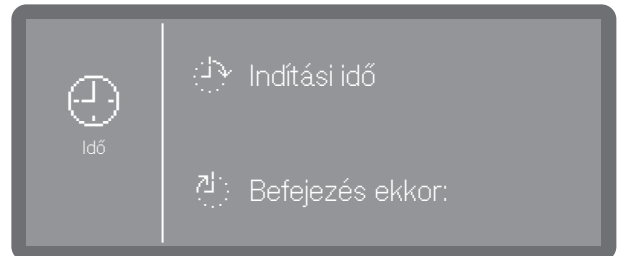

- Következőnek válassza ki a kezdés Indítási idő) vagy a befejezés időpontját Befejezés ekkor:).

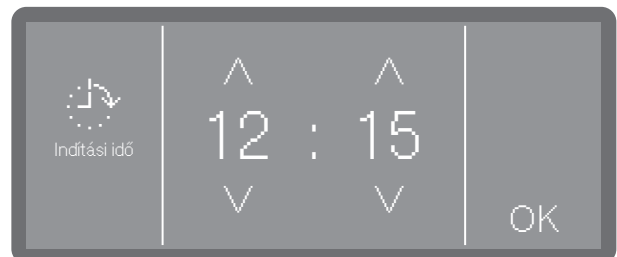

- A pontos időt a \wedge és \vee nyíl gombokkal állítsa be, és a bevittet az OK gombbal erősítse meg.

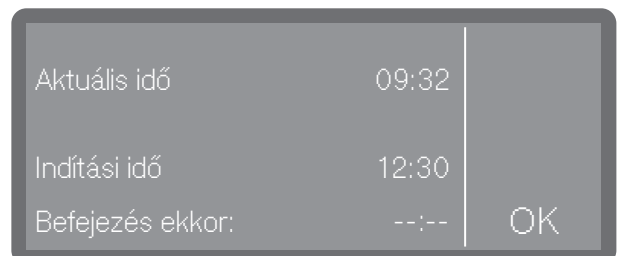

- Egy összefoglalás következik, amelyet ismét meg kell erősítenie az OK gombbal.

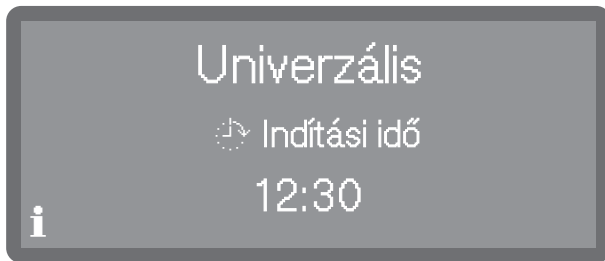

Ezzel aktiválta az időzítőt.

Időzítő módosítása

- Ha az időzítő beállított pontos idejét módosítani szeretné, először nyomja meg a(z) ↵ gombot a programnézethez való visszatéréshez.
- Koppintson a(z) ⌚ szimbólumra. Ezután adjon meg egy új kezdési, ill. befejezési időpontot.

Időzítő törlése

- Nyomja meg a *Start/Stop* gombot.

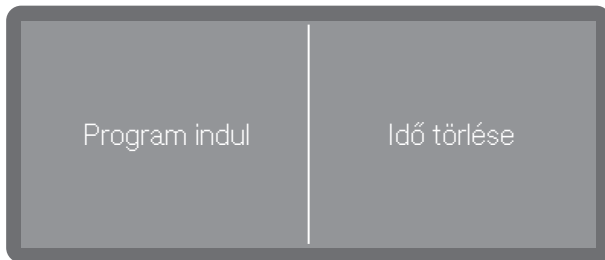

Tetszés szerint törölheti az időzítő beállítását (Idő törlése), vagy törölheti az időzítőt egy azonnali programindítással (Program indul).

Ennek alternatívájaként a programnézetben ismét rákoppinthat a(z) ⌚ szimbólumra, és az ezt követő beállítások segítségével törölheti az időzítőt.

Programfutás-kijelző

A kijelzőn a programindítást követően a programnév, az éppen végrehajtás alatt lévő öblítoblokk, és a hátralévő idő jelenik meg.

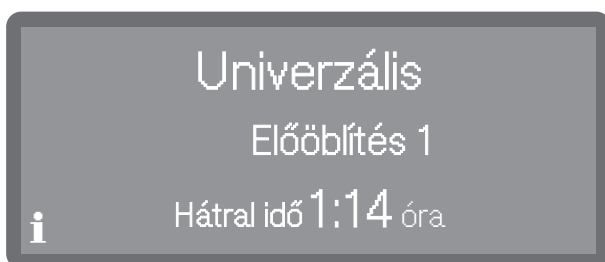

A programlefutás közben programparaméterek, mint pl. az előírt és a tényleges hőmérséklet lekérdezhetők.

- Ehhez koppintson a(z) **i** szimbólumra.

A program vége

A szabályosan leállított program után kialakszik a Start/Stop gomb LED-je, és a kijelzőn a következő kép látható.















Emellett gyári beállítások esetén kb. 3 másodpercig egy hangjelzés hallható. A hangjelzés 30 másodpercenként háromszor megismétlődik. A hangjelzések beállítását lásd a „Hangerő“ fejezetben.

- Koppintással nyugtázza a kijelzést.

Ha rendszerüzenetek állnak rendelkezésre, azok ezután jelennek meg, pl. ha a rendszer a program során a sótartályban, vagy a folyékony folyamatvegyszerek tartályaiban alacsony töltöttségi szinteket mért, vagy amikor eljött a következő karbantartás időpontja. Minden üzenetet egyesével kell nyugtázni az *OK* gombbal.

Kikapcsolás

- Nyomja a(z) ⏻ gombot, amíg a képernyő ki nem alszik.

Program	Alkalmazás	Tisztítószer (ha nem folyékony tisztítószeret adagol)
		A következő adatok a Miele mosogatószerekre vonatkoznak. Kérjük, vegye figyelembe a gyártó adatait!
 Rövid	„Gyors program“ a friss és enyhén tapadó ételmaradékokkal kis mértékben szennyezett mosogatnivalókhöz.	20–25 g vagy egy tableta
 Univerzális	Normál szennyezettségű mosogatnivalóhoz.	20–25 g vagy egy tableta
 Intenzív	Erősen szennyezett mosogatnivalóhoz.	20–25 g vagy egy tableta
 Evőeszköz	Speciális evőeszköz program.	20–25 g vagy egy tableta
 Super rövid (modelltől függően)	„Gyors program“ a folyamatosan keletkező, friss, enyhén tapadó ételmaradékokkal kis mértékben szennyezett mosogatnivalóhoz.	20–25 g az ajtó belső oldalára
 Sörös pohár	Speciális söröspohár program. A program vége után a poharakat a program saját hőmérséklete nem szárítja meg, és adott esetben kézzel kell őket megszáritani.	20–25 g vagy egy tableta
 Higiénia	A mosogatnivaló higiénikus előkészítéséhez.	20–25 g vagy egy tableta
 Poharak	Speciális pohárprogram.	20–25 g vagy egy tableta
 Műanyag	Speciális program műanyaghoz és könnyű mosogatnivalóhoz.	20–25 g vagy egy tableta
 Energiahat.	Energiatakarékos program, amely a kombinált energia- és vízfelhasználás tekintetében a leghatékonyabban tisztítja az átlagosan szennyezett edényeket.	20–25 g vagy egy tableta
 Regenerálás	A regenerálás elvégzése kézzel. Ezzel előzhető meg az üzem közbeni munkafázisok alatti kényszerű regenerálás.	
 Hideg	Az erősen szennyezett edények elmosogatása a makacsul rászáradt szennyeződések előzetes eltávolítása, vagy a rászáradás megakadályozása érdekében. Sómaradványok eltávolítása a sótartály feltöltése után.	
 Szivattyúzás	A mosogatóvíz kiszivattyúzásához, ha pl. a mosogatóvizet a „Szuper rövid“ programnál cserélni kell, vagy egy programot leállítottak.	

hu - Műszaki adatok

Magasság készülékfedéllel Magasság készülékfedél nélkül	835 mm (állítható + 60 mm) 820 mm (állítható + 60 mm)
Szélesség	598 mm
Mélység Mélység nyitott ajtónál	580 mm 1.180 mm
Tömeg (nettó)	ca. 70 kg
Feszültség, csatlakozási érték, biztosíték	Lásd a típustáblát
Csatlakozókábel	kb. 1,7 m
A vízcsatlakozás víz hőmérséklete: hideg víz meleg víz	max. 20 °C max. 65 °C
Statikus víznyomás	1.000 kPa túlnyomás
A vízcsatlakozás minimális folyatónyomása: hideg víz meleg víz	100 kPa túlnyomás 40 kPa túlnyomás
Vízcsatlakozás ajánlott folyatónyomása: hidegvíz/melegvíz	≥ 200 kPa túlnyomás
Vízbevezető tömlő	kb. 1,7 m
Lefolyócső	kb. 1,5 m
Szivattyúzási magasság	min. 0,3 m, max. 1,0 m
Szivattyúzási hossz	max. 4,0 m
Üzemi feltételek: környezeti hőmérséklet maximális relatív páratartalom lineárisan csökkenő eddig: minimális relatív páratartalom	5 °C–40 °C 80 % hőmérsékletekhez 31 °C-ig 50 % hőmérsékletekhez 40 °C-ig 10 %
Tárolási és szállítási feltételek: környezeti hőmérséklet relatív páratartalom légnyomás	-20 °C–60 °C 10 %–85 % 500 hPa–1060 hPa
Tengerszint feletti magasság (az IEC/EN 60335 szerint)	2.000 m-ig*
Védettség (IEC 60529 szerint)	IP21
Zajkibocsátási értékek LwA hangteljesítményszint LpA hangnyomásszint	Aláépíthető készülék a készüléklábazat előtti faléccal a Rövid programban 59 dB (A) 47 dB (A)
Wi-Fi szabvány	802.11 b/g/n
Wi-Fi frekvenciasáv	2.400-2.483,5 MHz
Wi-Fi maximális adóteljesítménye	< 100 mW
Vizsgálati jel	VDE, EMC zavarűrés
CE jelölés	A gépekről szóló 2006/42/EK irányelv
A gyártó címe	Miele & Cie. KG, Carl-Miele-Straße 29, 33332 Gütersloh, Németország

* 2.000 m magasság feletti felállítási helyen a mosóvíz forráspontja alacsonyabb. Ezért kell adott esetben a programparamétereiket testre szabni.

Usso previsto	88
Documenti completi	88
Descrizione apparecchio	89
Panoramica.....	89
Pannello comandi.....	90
Indicazioni per la sicurezza e avvertenze	91
Avvertenze e simboli riportati sulla lavastoviglie	93
Smaltimento della lavastoviglie	94
Primo avvio	95
Installazione e allacciamento.....	95
Scarico	95
Accensione.....	95
Selezionare la lingua	95
Configurare la rete WLAN	95
Selezionare l'unità temperatura.....	95
Impostare la data	95
Impostare l'ora	96
Impostare la durezza dell'acqua	96
Selezionare gli allacciamenti idrici	96
Messa in servizio terminata.....	96
Apertura/Chiusura sportello	97
Aprire lo sportello	97
Chiudere lo sportello	97
Aggiungere il sale di rigenerazione	98
Detersivo e additivo per il risciacquo finale	99
Sistemi di dosaggio	99
Detersivi.....	99
Rabboccare il dosatore dello sportello	99
Indicazioni per il programma Extra breve (a seconda del modello)	100
Cambiare tanica	101
Brillantante	101
Rabboccare il dosatore dello sportello	101
Segnalazione di contenitore vuoto.....	102
Funzionamento	103
Accensione.....	103
Selezionare un programma	103
Avviare un programma	104
Avviare il programma con il timer.....	104
Indicazione svolgimento programma	105
Fine programma	105
Spegnimento	105
Elenco programmi	106
Dati tecnici	107

it - Uso previsto

- ▶ Per la breve durata dei programmi e le elevate prestazioni di lavaggio questa lavastoviglie Miele è adatta a essere utilizzata in ambito professionale, p.es. presso
 - Ristoranti e trattorie
 - Alberghi e pensioni
 - Circoli, associazioni e
 - ambienti ricettivi simili
- ▶ Di seguito nelle presenti istruzioni d'uso la lavastoviglie a uso professionale viene indicata semplicemente come lavastoviglie. Inoltre bicchieri, posate e stoviglie vengono definiti in generale come carico, se non meglio specificati.
- ▶ Utilizzare questa lavastoviglie solo per gli scopi previsti, ovvero per lavare ad es. bicchieri, stoviglie e posate. Qualsiasi altro impiego e qualsiasi modifica sono vietati e possono rivelarsi pericolosi.
- ▶ Questa lavastoviglie è destinata a essere utilizzata esclusivamente all'interno di luoghi stazionari.
- ▶ Gli inserti speciali nei cesti possono essere utilizzati solo secondo gli impieghi previsti.
- ▶ Questa lavastoviglie non è adatta al trattamento di dispositivi medici.
- ▶ Le persone che per le loro capacità fisiche, sensoriali o psichiche o per la loro inesperienza o non conoscenza non sono in grado di utilizzare in sicurezza la lavastoviglie, non devono farne uso senza la sorveglianza e la guida di una persona responsabile.
- ▶ L'uso della lavastoviglie non è consentito a personale non debitamente formato. Il personale addetto alla lavastoviglie deve ricevere una formazione adeguata e regolare nel tempo.
- ▶ Sorvegliare i bambini quando si trovano vicino alla lavastoviglie. Non permettere mai ai bambini di giocare con la lavastoviglie. Tra l'altro sussiste il pericolo che si chiudano dentro la lavastoviglie.
- ▶ I bambini non possono utilizzare la lavastoviglie.

Documenti completi

Queste istruzioni d'uso brevi contengono brevi informazioni e non sostituiscono le istruzioni. Le istruzioni d'uso complete e altri documenti relativi alla macchina sono reperibili sul sito Miele.

<https://www.miele.it/it/professional/istruzioni-per-luso-177.htm>

Per visualizzare i documenti sono necessari la denominazione del modello o il numero di fabbricazione della lavastoviglie. Questi dati si trovano sulla targhetta dati, applicata in alto nella rientranza dello sportello.

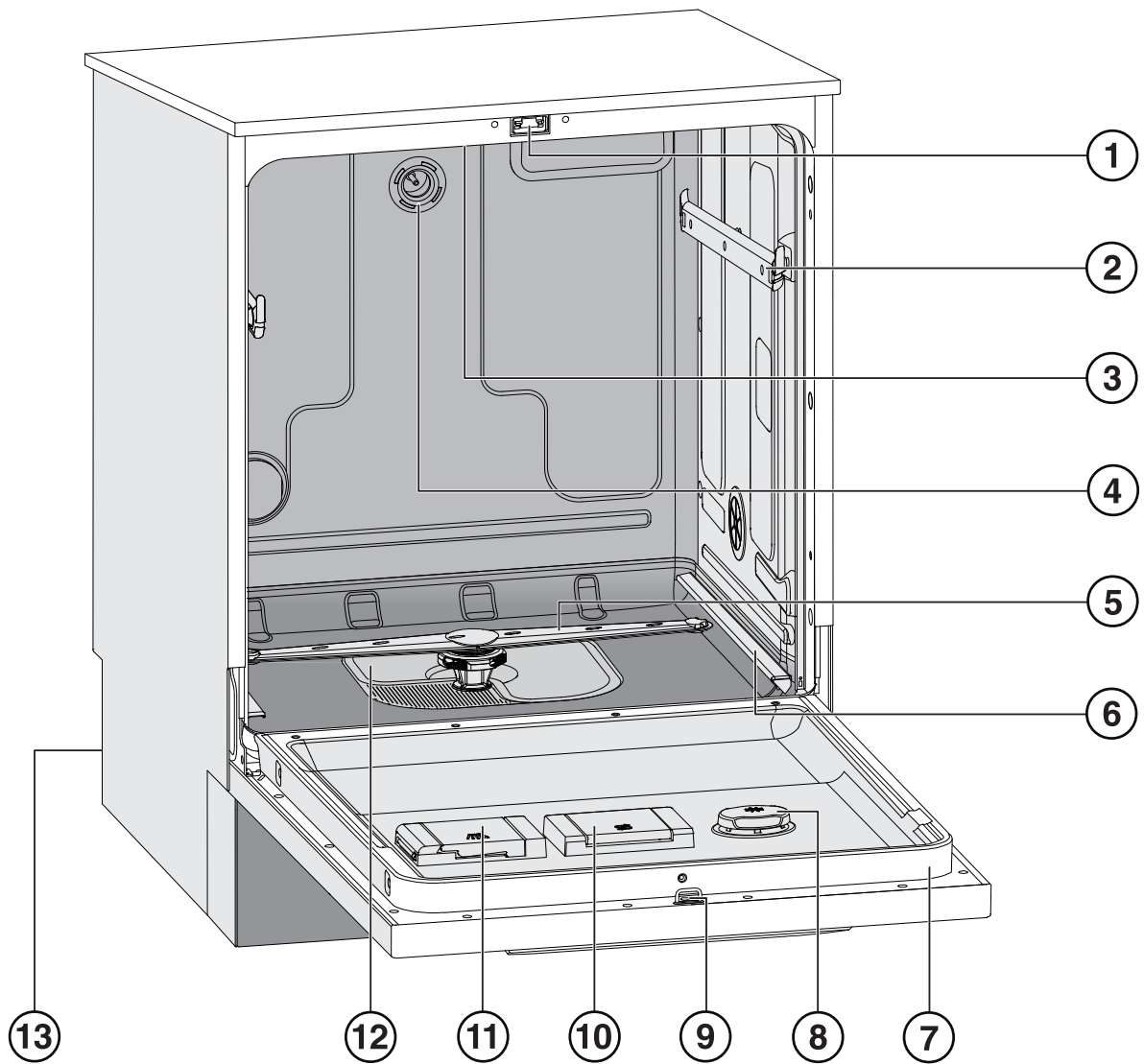

Panoramica

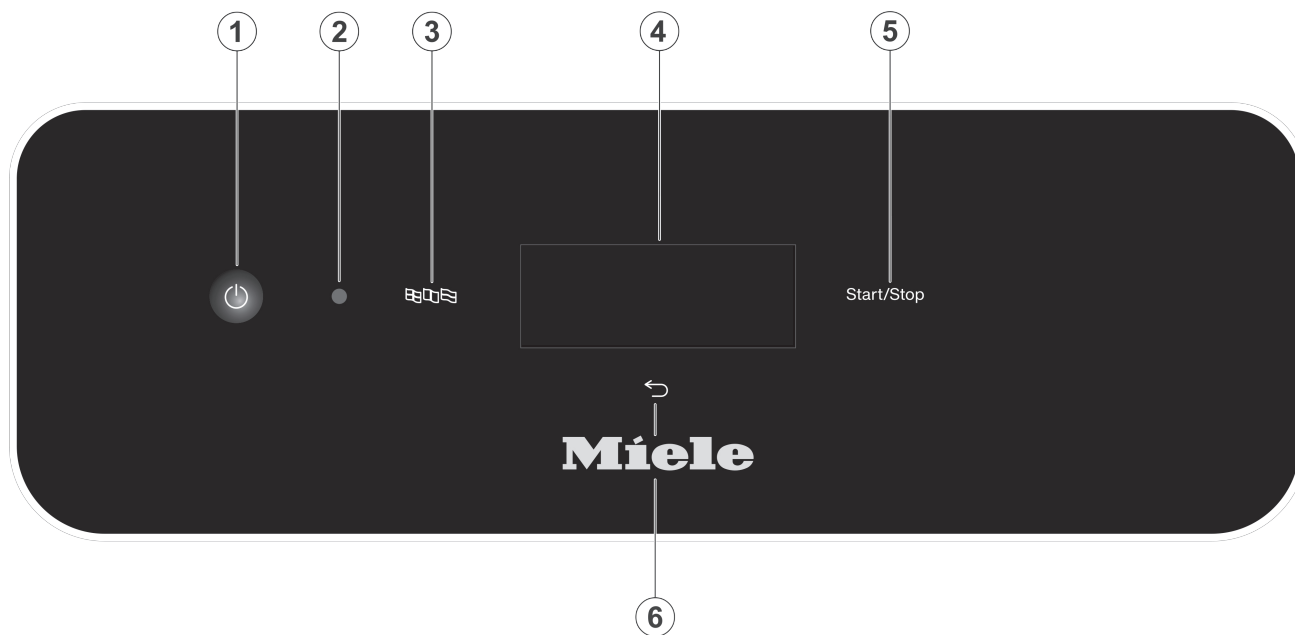

- | | |
|---|--|
| <ul style="list-style-type: none"> ① Chiusura sportello ② Guide cestello superiore ③ Braccio irroratore superiore della macchina ④ Allacciamento idrico del cestello superiore ⑤ Braccio irroratore inferiore della macchina ⑥ Guide cestello inferiore ⑦ Targhetta dati | <ul style="list-style-type: none"> ⑧ Contenitore per l'additivo per il risciacquo finale ⑨ Perno di chiusura sportello ⑩ Contenitore per il sale di rigenerazione ⑪ Contenitore per detersivi in polvere ⑫ Filtro combinato ⑬ Lato posteriore: <ul style="list-style-type: none"> – Allacciamenti elettrici e idrici – Lance per contenitori esterni (a seconda del modello) – Allacciamenti per moduli di dosaggio esterni (moduli DOS) |
|---|--|

Pannello comandi



- ① Tasto  (On/Off)
Accendere e spegnere la lavastoviglie
- ② Interfaccia per l'assistenza tecnica
Punto di verifica e di trasmissione dati per l'assistenza tecnica Miele.
- ③ Tasto  (selezione lingua)
Selezione della lingua del display
- ④ Display touch
Visualizzazione e selezione dei comandi
- ⑤ Tasto *Start/Stop*
Per avviare o interrompere il programma
- ⑥ Tasto  (interrompi o indietro)
Per interrompere l'operazione a display;
no interruzione programma!

Corretta installazione

- ▶ Non installare la lavastoviglie in locali esposti al gelo o a rischio di esplosione.
- ▶ Per garantire la perfetta stabilità, i modelli da incasso sottopiano possono essere installati solo sotto un piano di lavoro continuo, avvitato ai mobili adiacenti.
- ▶ Nell'area intorno alla lavastoviglie dovrebbero essere posizionati preferibilmente mobili a uso professionale, per evitare possibili danni causati dall'acqua di condensa. I mobili delicati possono essere protetti applicando il kit di protezione contro il vapore che è disponibile come opzione. La pellicola protettiva contro le fume deve essere incollata nell'area di apertura della lavastoviglie sotto il piano di lavoro.

Sicurezza tecnica

- ▶ La lavastoviglie può essere messa in funzione, mantenuta e riparata solo dal servizio di assistenza tecnica autorizzato Miele. Riparazioni o lavori di installazione e di manutenzione non correttamente eseguiti possono mettere seriamente in pericolo l'utente.
- ▶ Prima di far funzionare la lavastoviglie, controllare che non vi siano danni visibili. Non mettere mai in funzione una lavastoviglie se presenta dei danni. Una lavastoviglie danneggiata può mettere a rischio la sicurezza!
- ▶ Mettere immediatamente fuori uso una lavastoviglie danneggiata o non ermetica e rivolgersi al servizio di assistenza tecnica autorizzato Miele o a un tecnico qualificato e autorizzato.
- ▶ Sostituire eventuali pezzi guasti o difettosi con ricambi originali Miele; solo così Miele può garantire il pieno rispetto degli standard di qualità e di sicurezza previsti per le proprie macchine.
- ▶ La sicurezza elettrica della lavastoviglie è garantita solo se l'elettrodomestico è allacciato con un regolare conduttore di protezione (terra). In caso di dubbi far controllare l'impianto da un elettricista qualificato.
- ▶ Seguire le indicazioni di installazione nelle istruzioni d'uso o nell' schema di installazione.
- ▶ Assicurarsi che i dati di allacciamento (tensione, frequenza e protezione) riportati sulla targhetta dati corrispondano alla locale rete elettrica.
- ▶ Dietro la lavastoviglie non devono trovarsi spine elettriche che potrebbero essere schiacciate qualora la nicchia non fosse sufficientemente profonda (rischio di surriscaldamento e di incendio). Tenere presente quanto riportato nel capitolo "Allacciamento elettrico".
- ▶ Il collegamento della lavastoviglie alla rete elettrica non deve essere effettuato con prese multiple e prolunghe non adatte. Non sarebbe garantita la sicurezza elettrica (ad es. pericolo di surriscaldamento).
- ▶ Non aprire mai in nessun caso l'involucro della lavastoviglie. Toccare anche involontariamente dei componenti sotto tensione o modificare la struttura elettrica e meccanica è molto pericoloso per l'utente e può provocare seri danni anche alla macchina stessa.

it - Indicazioni per la sicurezza e avvertenze

- ▶ Se il cavo di alimentazione fosse danneggiato, non mettere in funzione la lavastoviglie a uso professionale. Un cavo di alimentazione danneggiato deve essere sostituito con un cavo adatto. Per motivi di sicurezza è necessario che la sostituzione sia effettuata da un tecnico specializzato o dal servizio di assistenza tecnica Miele.
- ▶ Prima di eseguire qualsivoglia operazione di manutenzione, staccare la lavastoviglie dalla rete elettrica.
- ▶ La scatoletta di plastica all'estremità del tubo di afflusso dell'acqua contiene due valvole elettriche. Non deve quindi mai essere immersa in liquidi.
- ▶ Nel tubo di afflusso si trovano dei cavi elettrici; non accorciare il cavo.

Impiego corretto

- ▶ La lavastoviglie è predisposta solo all'uso con acqua e detersivi adatti per il lavaggio in lavastoviglie, non deve invece essere fatta funzionare con solventi organici o liquidi infiammabili.
Sussiste il pericolo di esplosione e di provocare danni materiali perché la distruzione di parti in gomma o plastica può portare alla fuoriuscita di liquidi.
- ▶ Utilizzare solo detersivi adatti a lavastoviglie industriali. L'uso di altri prodotti può danneggiare sia il carico che la macchina.
- ▶ Non appoggiarsi né sedersi sullo sportello aperto. La lavastoviglie potrebbe ribaltarsi o subire dei danni.
- ▶ Se la rete idrica ha subito degli interventi, è necessario sfiatare la tubazione verso la lavastoviglie altrimenti i componenti si danneggiano.
- ▶ Tenere conto che durante il funzionamento la lavastoviglie raggiunge temperature elevate. Quando si apre lo sportello sussiste il pericolo di ustionarsi! Stoviglie, posate, cesti e inserti prima si devono raffreddare. Eventualmente vuotare prima nella vasca di lavaggio i residui di acqua rimasti nelle cavità.
- ▶ L'acqua che si trova nella vasca di lavaggio non è potabile.
- ▶ Precedenti trattamenti del carico (ad es. con detersivi per il lavaggio a mano o di altro tipo) ma anche determinati tipi di sporco e alcuni tipi di detersivo possono formare schiuma che potrebbe pregiudicare il risultato di lavaggio.
- ▶ La schiuma che dovesse fuoriuscire dalla vasca di lavaggio può causare danni materiali alla lavastoviglie. In caso di fuoriuscita di schiuma interrompere immediatamente il programma e staccare la lavastoviglie dalla rete elettrica!
- ▶ A seconda della natura del pavimento e delle calzature, i liquidi sul pavimento possono costituire un pericolo di scivolamento. Se possibile, mantenere il pavimento asciutto e rimuovere immediatamente i liquidi con mezzi adeguati. Per la rimozione delle sostanze pericolose e dei liquidi caldi si devono adottare misure di protezione adeguate.
- ▶ Quando si utilizzano i prodotti detergenti e i prodotti speciali rispettare assolutamente le indicazioni dei produttori. Utilizzare i prodotti solo per i casi indicati dal relativo produttore, al fine di evitare danni e/o violente reazioni chimiche.
- ▶ Per evitare che i materiali si danneggino e si corrodano, nella vasca di lavaggio e sul rivestimento non devono giungere acidi, soluzioni contenenti cloruro e sostanze corrosive ferrose.

it - Indicazioni per la sicurezza e avvertenze

- ▶ Non lavare in lavastoviglie oggetti con cenere, sabbia, cera, lubrificanti o colori. Queste sostanze danneggiano la lavastoviglie.
- ▶ Non spruzzare acqua sulla lavastoviglie e nelle sue immediate vicinanze, ad es. con un tubo dell'acqua oppure con un apparecchio ad alta pressione.
- ▶ Per evitare corrosioni fare in modo che il rivestimento in acciaio inossidabile non venga a contatto con soluzioni/vapori contenenti acido cloridrico.
- ▶ Fare attenzione a non ferirsi con la disposizione in verticale di posate affilate e taglienti. Disporre le posate in modo tale da non ferirsi.
- ▶ La griglia di aerazione sulle lavastoviglie con asciugatura attiva non deve essere ostruita o coperta.

Accessori

- ▶ Allacciare solo moduli aggiuntivi Miele adatti in base alla loro destinazione d'uso. Miele è a disposizione per fornire maggiori informazioni su tipo e modello degli accessori più adatti.
- ▶ Utilizzare solo cesti e inserti Miele. Se si modificano gli accessori Miele o se si utilizzano altri cesti o inserti, Miele non garantisce di ottenere un risultato di lavaggio sufficiente. Pertanto guasti che ne dovessero derivare sono esclusi dalla garanzia.

Avvertenze e simboli riportati sulla lavastoviglie

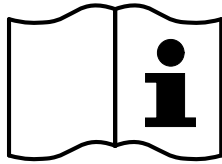

Attenzione:
osservare le istruzioni d'uso!

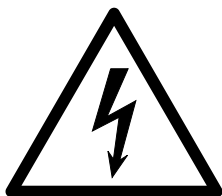

Attenzione:
pericolo di scossa elettrica!



Attenzione, superfici molto calde:
quando si apre lo sportello la vasca di lavaggio può essere estremamente calda!



Pericolo di tagliarsi:
durante il trasporto e il posizionamento della macchina indossare guanti protettivi antitaglio!

it - Indicazioni per la sicurezza e avvertenze

Smaltimento della lavastoviglie

- ▶ Per motivi di sicurezza e di rispetto dell'ambiente, smaltire correttamente anche i detersivi in conformità alle indicazioni del produttore e alle vigenti norme di sicurezza (indossare guanti e occhiali protettivi).
- ▶ Rimuovere o guastare la chiusura dello sportello in modo che nessuno possa chiudersi all'interno della macchina, ad es. i bambini giocando. Poi portare la lavastoviglie al centro di smaltimento (v. "Il Vostro contributo alla tutela dell'ambiente").

Installazione e allacciamento

Prima della prima messa in servizio, posizionare la macchina in modo stabile, collegare i condotti di afflusso e scarico dell'acqua e allacciarli all'alimentazione elettrica. A tal fine, osservare le indicazioni ai capitoli "Posizionamento", "Allacciamento idrico" e "Collegamento elettrico", nonché lo schema di installazione allegato.

Scarico

La messa in servizio è una procedura fissa, che non può essere interrotta.

Accensione

- Premere il tasto .

Selezionare la lingua

La messa in servizio inizia con la scelta della lingua per il display.



- Scorrere con l'aiuto dei tasti freccia \wedge e \vee fino a raggiungere la lingua desiderata e selezionare premendo.

Configurare la rete WLAN

Al successivo passaggio è possibile integrare la lavastoviglie nella rete WLAN.

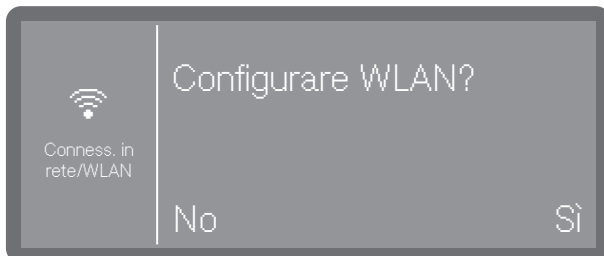

- Selezionare No se non si desidera integrare la lavastoviglie alla rete WLAN oppure se si desidera integrarla solo successivamente.

- Se si seleziona Sì, nei passaggi successivi si viene guidati nella configurazione. Leggere a tale scopo il capitolo "Impostazioni avanzate, connessione in rete/WLAN".

Selezionare l'unità temperatura



- °C

Visualizzazione temperatura in gradi Celsius.

- °F

Visualizzazione temperatura in gradi Fahrenheit.

- Selezionare l'opzione desiderata, premendola.

Impostare la data



- Impostare l'anno con i tasti freccia \wedge e \vee .

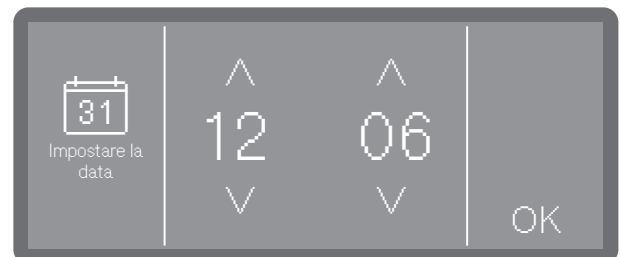

- Impostare il giorno e il mese con i tasti freccia \wedge e \vee .
- Premere OK per memorizzare l'impostazione.

it - Primo avvio

Impostare l'ora

L'ora viene impostata nel formato scelto.



- Servendosi dei tasti freccia \wedge (maggiore) e \vee (minore) impostare le ore e confermare l'immissione con il tasto OK.

Impostare la durezza dell'acqua

Il grado preciso della durezza dell'acqua di rete può essere richiesto alla locale azienda idrica.

Nel caso in cui la durezza dell'acqua sia variabile, considerare sempre il valore più alto. Se la durezza acqua oscilla ad es. tra 1,4 e 3,1 mmol/l (8 e 17 °dH), impostare la durezza acqua su 3,1 mmol/l (17 °dH).

I valori relativi all'impostazione della durezza dell'acqua sono riportati nella tabella al capitolo "Aggiungere il sale di rigenerazione".

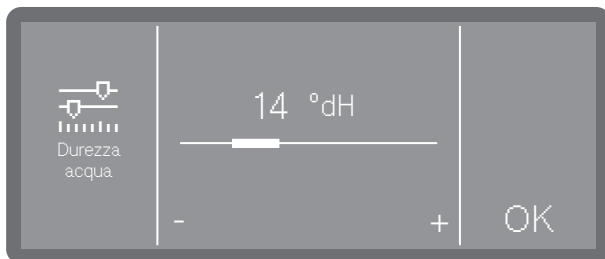

- Impostare la durezza dell'acqua premendo il carattere - (più basso) e + (più alto).
- Premere OK per memorizzare l'impostazione.

In caso di interventi da parte del servizio assistenza, sarà più facile per il tecnico se si conosce il grado di durezza dell'acqua. Documentare la durezza dell'acqua al capitolo "Aggiungere il sale di rigenerazione".

Selezionare gli allacciamenti idrici

La scelta è disponibile solo sulle lavastoviglie con più di un allacciamento idrico (a seconda del modello).

Di serie sono attivati tutti gli allacciamenti idrici presenti nell'elettronica. Di seguito possono essere disattivati singoli allacciamenti idrici, p.es. se non sono disponibili possibilità di allacciamento.

Al termine della messa in servizio gli allacciamenti idrici possono essere ripristinati dall'assistenza tecnica autorizzata Miele.

- Selezionare uno degli allacciamenti idrici presenti, p.es.:

- Acqua calda

allacciamento per acqua calda

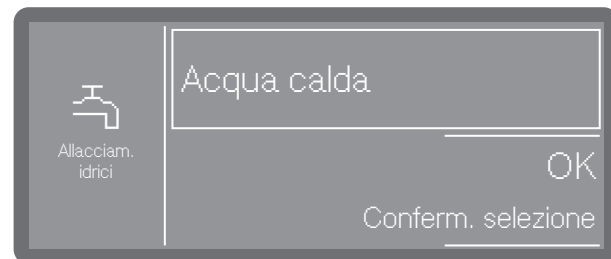

Il riquadro indica l'allacciamento idrico attivato. Mediante pressione il riquadro si cancella e l'allacciamento idrico rimane disattivato.

- Selezionare OK, per confermare la scelta.

Messa in servizio terminata

La messa in servizio viene conclusa positivamente con la seguente segnalazione.

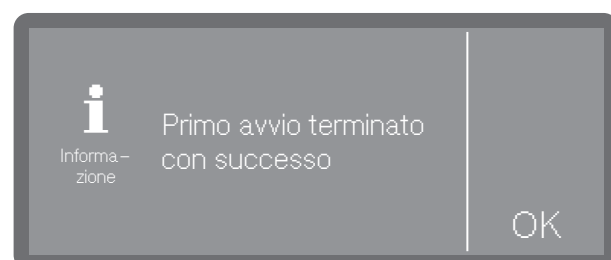

- Confermare la segnalazione con OK.

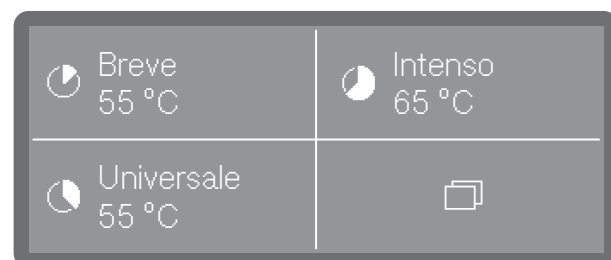

La lavastoviglie è ora pronta per essere utilizzata.

Aprire lo sportello

⚠ Sussiste il pericolo di bruciature, ustioni e irritazioni!

Se si apre lo sportello mentre è in corso un programma, possono fuoriuscire dell'acqua molto calda e i prodotti chimici. Inoltre il programma in corso viene sospeso e in determinate circostanze anche interrotto.

Aprire lo sportello quando non è in corso alcun programma.

Il pannello comandi della lavastoviglie funge contemporaneamente da maniglia sportello.



- Afferrare la maniglia al di sotto del pannello comandi e abbassare lo sportello.

Chiudere lo sportello

- Accertarsi che nessun oggetto o il carico sia vicino all'area di chiusura dello sportello.

⚠ Pericolo di ferirsi a causa di schiacciamenti.

Non infilare le mani nell'area di chiusura dello sportello. Sussiste il pericolo di schiacciarsi!

- Chiudere lo sportello, premendolo fino all'aggancio.

it - Aggiungere il sale di rigenerazione

Aggiungere il sale di rigenerazione

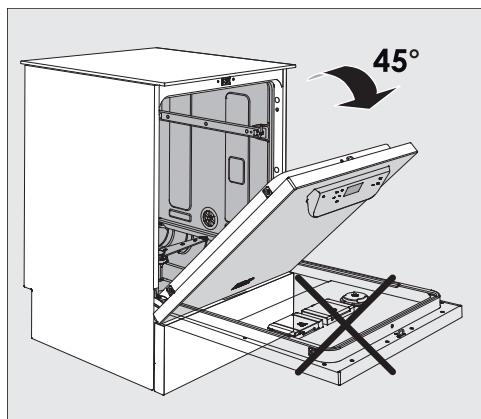

- Per caricare il sale, aprire lo sportello **solo a metà**, in modo che il sale scivoli meglio nel contenitore.

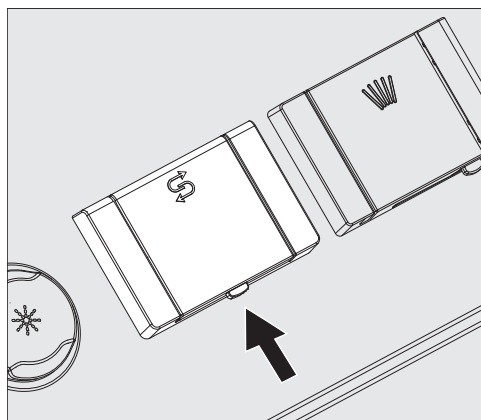

- Premere il tasto di apertura sul coperchio del contenitore per il sale nella direzione indicata dalla freccia. Lo sportellino si apre.
- Applicare l'apposito imbuto.

Non versare acqua nel contenitore del sale!

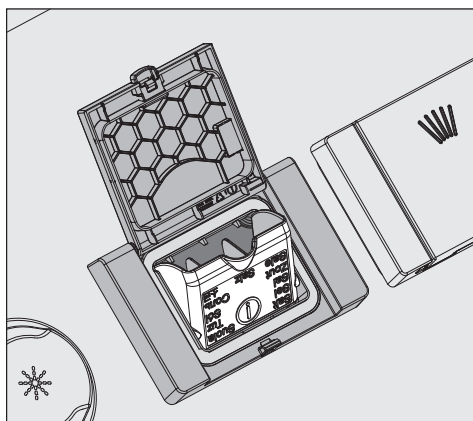

- Versare il sale nel contenitore finché è possibile richiudere l'imbuto senza problemi. Il contenitore al primo riempimento contiene, a seconda del grado di grana, ca. 2 kg di sale. Quando si rabbocca il sale, la capacità del contenitore è ridotta poiché all'interno del contenitore vi sono residui di sale.

Durante il rabbocco potrebbe fuoriuscire dell'acqua (soluzione di acqua e sale) dal contenitore per il sale.

- Eliminare i residui di sale fuoriusciti dall'area di riempimento e dalla guarnizione e chiudere lo sportellino del contenitore.
- Subito dopo aver rabboccato il sale avviare il programma Prelavaggio freddo senza carico per impedire che la vasca di lavaggio si corroda. La soluzione salina eventualmente traboccata viene quindi diluita e infine risciacquata.

Sistemi di dosaggio

A seconda del modello le lavastoviglie sono dotate di più sistemi di dosaggio per i prodotti chimici:

- Detersivo

I detersivi possono essere dosati in polvere, tab oppure in forma liquida. I detersivi in polvere e i tab vengono dosati tramite il dosatore dello sportello con il simbolo . Il dosaggio dei detersivi liquidi avviene in base al modello tramite un sistema di dosaggio interno della macchina oppure tramite un modulo di dosaggio esterno (modulo DOS).

- Additivo per il risciacquo finale

L'additivo per il risciacquo finale può essere dosato dal dosatore nello sportello con il simbolo  oppure con un modulo di dosaggio esterno (modulo DOS).

I moduli di dosaggio esterni (modulo DOS) possono essere aggiunti in qualsiasi momento da parte dell'assistenza tecnica autorizzata Miele, premesso che siano a disposizione i rispettivi allacciamenti del modulo DOS.

Detersivi

Utilizzare solo detersivo per lavastoviglie a uso professionale. I prodotti adatti si trovano nella gamma Miele Professional.

I detersivi possono essere dosati in polvere, tab oppure in forma liquida.

I detersivi in polvere e i tab vengono dosati tramite il dosatore dello sportello con il simbolo .

Utilizzare esclusivamente detersivo in tabs che si sciolgono in modo sufficientemente rapido. I prodotti adatti si trovano nella gamma Miele Professional.

Rabboccare il dosatore dello sportello

 Pericolo per la salute a causa della formazione di polvere.

Col dosaggio di detersivi e tab in polvere è possibile che la polvere di detersivi delicati si sollevi. Se la polvere giunge in bocca, gola o negli occhi, si possono verificare irritazioni.

Col dosaggio di detersivi in polvere e tab, evitare per quanto possibile di far sollevare la polvere.

Prima di ogni programma (ad eccezione di Extra breve, Freddo e Scarico) versare il detersivo in polvere o le tabs nell'apposito contenitore (osservare le indicazioni relative al programma Extra breve).

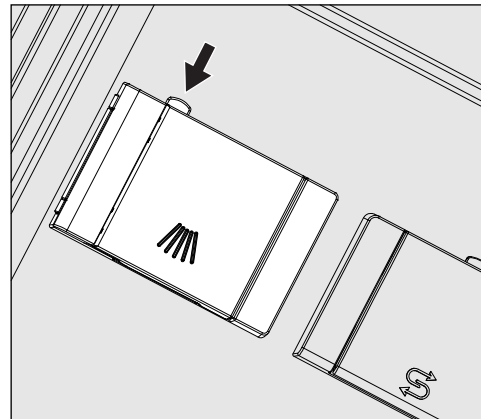

- Premere il pulsante di chiusura giallo sul dosatore con il simbolo .

Il coperchio scatta e si apre di lato. Al termine di un programma, il coperchio del contenitore è già aperto.

La marcatura di livello nel contenitore per detersivo in polvere, a sportello aperto orizzontalmente, corrisponde a una quantità in millimetri (ml). Complessivamente la vaschetta accoglie ca. 60 ml di detersivo. Le indicazioni in millilitri corrispondono all'incirca alle indicazioni di dosaggio del detersivo in polvere attuale in grammi (g), per il quale possono esservi delle differenze in base alla densità.

it - Detersivo e additivo per il risciacquo finale

Esempio di dosaggio:
durante il "lavaggio" affluiscono ca. 8,5 l di acqua. A una concentrazione di detersivo di 3 g/l corrispondono ca. 25 g di detersivo. Attenersi a eventuali indicazioni diverse del produttore!

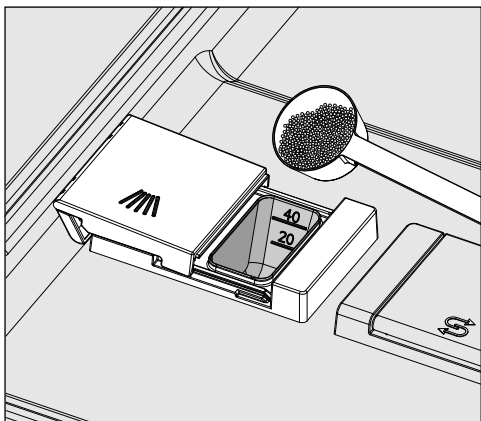

- Caricare il detersivo nell'apposita vaschetta.

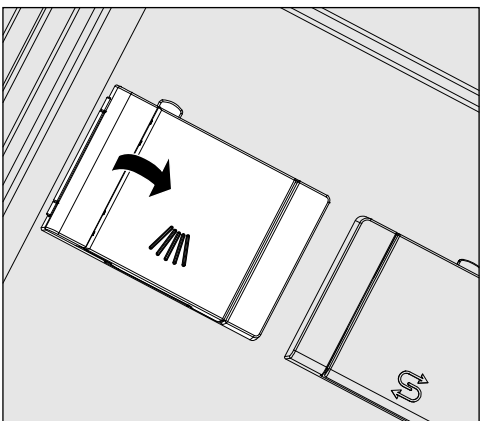

- Chiudere infine il coperchio della vaschetta.

⚠ Al termine di ogni programma controllare se il detergente si è sciolto completamente.

Se così non fosse, occorre ripetere il programma.

Verificare se eventualmente del carico ha impedito il risciacquo del dosatore, in tal caso riposizionare il carico.

Indicazioni per il programma Extra breve (a seconda del modello)

Con il programma Extra breve l'acqua di risciacquo finale al termine del programma non viene scaricata, per raggiungere brevi durate del programma con il lavaggio continuo.

Il detersivo non viene eliminato dal contenitore nel corso della breve durata.

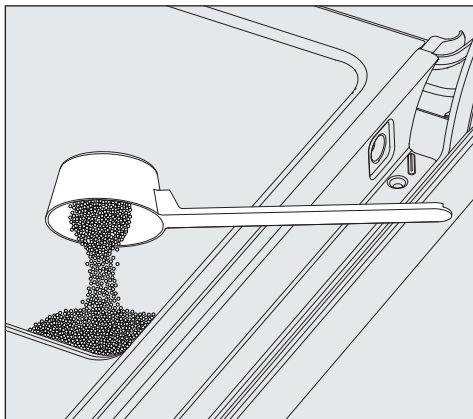

- Se non si utilizza il detersivo liquido, versare il detersivo in polvere direttamente all'interno dello sportello.

Dopo aver versato il detersivo all'interno dello sportello, avviare immediatamente il programma di lavaggio per evitare corrosioni o decolorazioni.

Il detersivo liquido viene condotto attraverso un tubicino da una tanica esterna alla macchina.

Il dosaggio del detersivo liquido avviene a seconda del modello tramite una pompa di dosaggio interna nella macchina oppure un modulo DOS esterno. I moduli DOS vengono allacciati dall'assistenza tecnica Miele e possono essere collegati in qualsiasi momento.

Cambiare tanica

- Posizionare il contenitore con il detersivo liquido (contrassegno colorato) sullo sportello aperto della vasca di lavaggio o su una superficie non delicata, facile da pulire.
- Togliere il coperchio dalla tanica e rimuovere il tubicino di aspirazione. Posizionarlo sullo sportello della vasca di lavaggio aperto.
- Sostituire il contenitore vuoto con uno pieno.

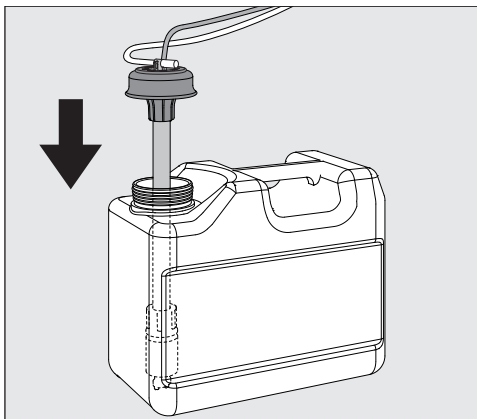

- Inserire il tubicino di aspirazione nell'apertura del contenitore e premere il coperchio fino all'aggancio. Rispettare l'indicazione dei colori.
- Adeguare la lancia di dosaggio alla dimensione del contenitore fino a raggiungere il fondo del contenitore.
- Ripulire con cura eventuale prodotto chimico fuoriuscito.

Brillantante

L'additivo per il risciacquo finale facilita l'asciugatura dopo il trattamento perché favorisce il deflusso dell'acqua dalle superfici come se si trattasse di una pellicola.

Adattare la concentrazione dell'additivo di risciacquo finale nei seguenti casi:

- Se dopo il trattamento permangono delle macchie di acqua sul carico, significa che la concentrazione di dosaggio è impostata troppo bassa.
- Se invece rimangono ombreggiature o striature sul carico, allora la concentrazione di dosaggio è impostata troppo alta.

L'additivo per il risciacquo finale viene dosato nella fase del programma Risciacquo finale. A tale scopo il contenitore deve essere pieno.

Rabboccare il dosatore dello sportello

⚠ Non caricare in nessun caso detersivo.

Se ciò accadesse si danneggerebbe il contenitore dell'additivo per il risciacquo finale.

Riempire il contenitore dell'additivo di risciacquo finale solo con il prodotto adatto a lavastoviglie a uso professionale.

- Aprire completamente lo sportello.

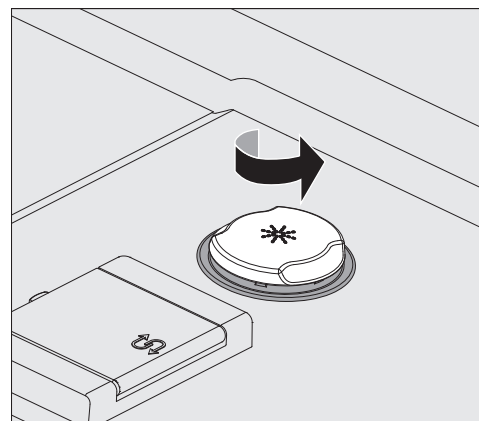

- Aprire il coperchio giallo con il simbolo * nella direzione della freccia.

Il contenitore ha una capacità di ca. 300 ml.

it - Detersivo e additivo per il risciacquo finale

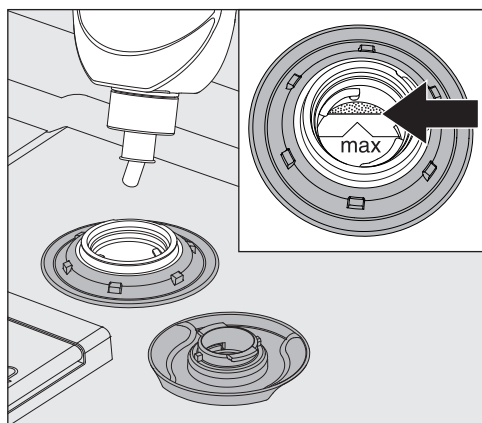

- Versare l'additivo per il risciacquo finale fino a raggiungere la tacca di riempimento contraddistinta da "max" nell'apposito imbuto.

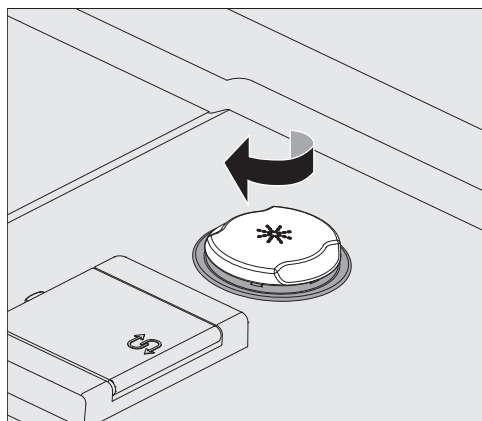

- Chiudere il contenitore.
- Eliminare eventuali residui di additivo traboccato per evitare che si formi troppa schiuma nel programma successivo. In alternativa è anche possibile avviare il programma Freddo, per risciacquare l'additivo versato.

Segnalazione di contenitore vuoto

Se il livello di riempimento del contenitore è basso, per l'additivo di risciacquo finale viene richiesto di rabboccare il sistema di dosaggio, p.es.:

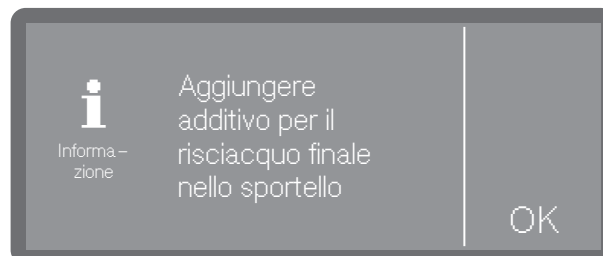

- confermare l'avviso con *OK* e rabboccare l'additivo come descritto.
- Riempire il circuito di dosaggio (v. cap. "Funzioni macchina")



Accensione

- Aprire il rubinetto dell'acqua, nel caso fosse chiuso.

La lavastoviglie deve essere allacciata alla rete elettrica.

- Premere il tasto , finché a display compare la seguente indicazione:



Non appena la lavastoviglie è pronta per l'uso, l'indicazione a display cambia e compare il programma selezionato, p.es.:

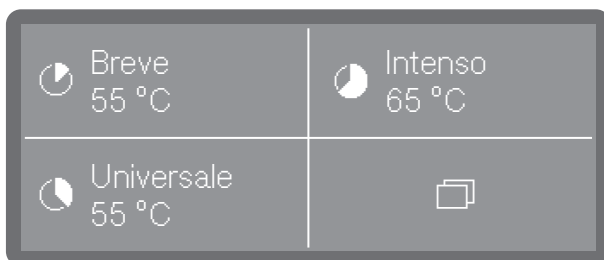

Se è attiva la funzione Memory, viene visualizzato l'ultimo programma avviato, p.es.:

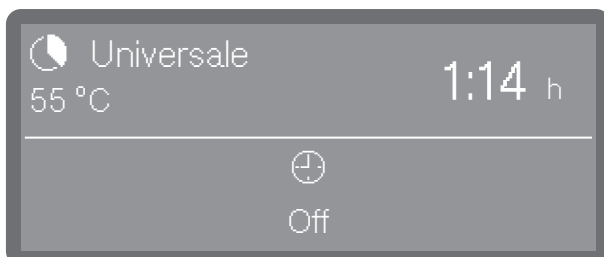

Selezionare un programma

Selezionare il programma sempre a seconda del tipo di stoviglie e del tipo di sporco.

Non appena è stato scelto un programma, il LED del tasto *Start/Stop* inizia a lampeggiare.

Prima di avviare il programma, con il tasto  è possibile tornare alla selezione dei programmi per scegliere p.es. un altro programma. Dopo aver avviato il programma, non è più possibile. In caso di necessità occorre interrompere il programma (v. cap. "Interruzione programma").

Scegliere i preferiti

I programmi utilizzati spesso possono essere impostati come preferiti. 1 fino a 3 preferiti possono essere visualizzati a display e selezionati tramite scelta rapida. L'occupazione può essere adattata a piacere (v. cap. "Preferiti").

- Selezionare un programma tramite scelta rapida.

Se la funzione Memory è attivata, a display viene visualizzato l'ultimo programma selezionato. In questo caso è possibile avviare il programma direttamente con il tasto *Start/Stop*.

it - Funzionamento

Elenco programmi

I programmi non abbinati a tasti di scelta rapida possono essere selezionati dall'elenco programmi.

- Premere il tasto  Altre selezioni.
- Selezionare poi  Altri programmi

A display compare il seguente menù di scelta:



- Scorrere con i tasti \wedge e \vee l'elenco e selezionare uno dei programmi.

A display compare il programma selezionato, ad es.:

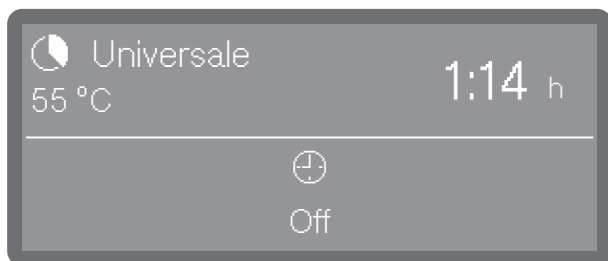

Il tasto *Start/Stop* inizia a lampeggiare.

Avviare un programma

- Premere il tasto *Start/Stop* (si accende il tasto *Start/Stop*).

Dopo l'avvio del programma non è più possibile cambiare programma. Si può sospendere (v. "Sospendere il programma") o interrompere (v. "Interrompere il programma") il programma in corso.

Avviare il programma con il timer

È possibile posticipare l'avvio di un programma, ad es. per sfruttare le tariffe energetiche notturne. Impostare l'ora in cui il programma deve avviarsi (Avvio alle) oppure l'ora in cui il programma deve terminare al più tardi (Fine alle). Le ore vengono impostate sulla base dell'ora esatta, v. cap. "Ora".

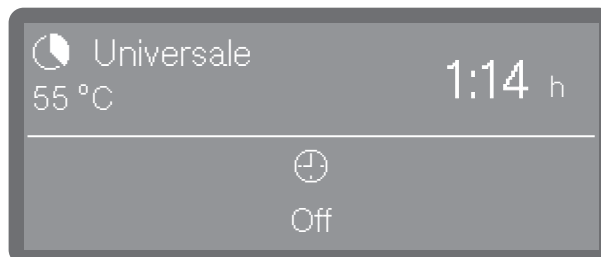

Impostare il timer

- Selezionare un programma.

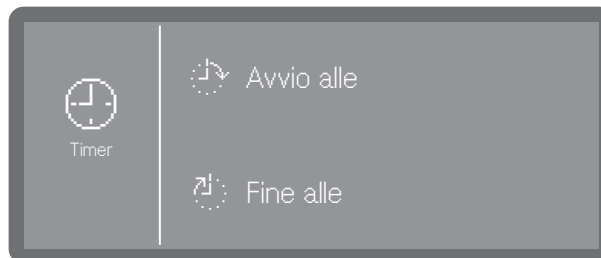

- Premere , per impostare il timer.



- Poi selezionare l'ora di avvio ( Avvio alle) o di fine ( Fine alle).

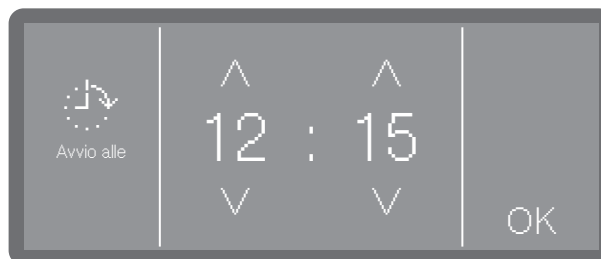

- Servendosi dei tasti freccia \wedge e \vee impostare l'ora e confermare l'immissione con il tasto OK.

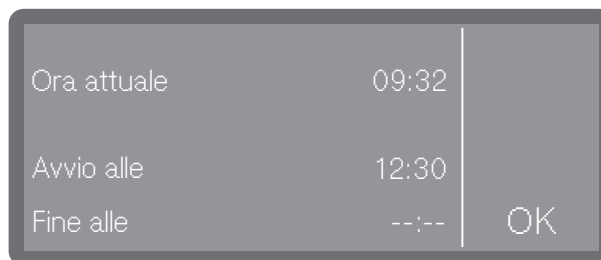

- Segue un resoconto da confermare con OK.



Il timer è attivato.

Modificare il timer

- Per modificare l'ora impostata sul timer, premere dapprima il tasto ↶ per tornare alla vista programma.
- Premere il simbolo ⌚. È poi possibile inserire un'ora di inizio e una di fine.

Cancellare il timer

- Premere il tasto *Start/Stop*.

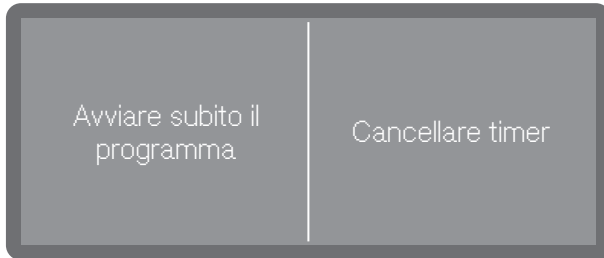

A scelta è possibile cancellare l'impostazione del timer (Cancellare timer) oppure il timer con un avvio del programma immediato (Avviare subito il programma).

In alternativa è possibile premere di nuovo il simbolo ⌚ nella vista programma e cancellare il timer tramite le seguenti impostazioni.

Indicazione svolgimento programma

Dopo un avvio del programma, a display vengono visualizzati il nome programma, la denominazione del blocco di lavaggio attualmente in corso e la durata residua.



Nel corso del programma è possibile visualizzare i parametri come p.es. la temperatura impostata e quella reale.

- Premere il simbolo **i**.

Fine programma

Al termine di un programma conclusosi regolarmente, il LED del tasto Start/Stop si spegne e a display viene visualizzato il seguente avviso.



Inoltre nell'impostazione di serie per ca. 3 secondi suona un segnale acustico. Il segnale acustico viene ripetuto tre volte ogni 30 secondi. Per impostare i segnali acustici v. cap. "Volume".













- Premendo, si conferma l'avviso.

Se sono presenti segnalazioni relative al sistema, queste vengono visualizzate al termine, p.es. se durante il programma sono stati rilevati livelli di riempimento bassi nel contenitore del sale oppure nei contenitori per prodotti chimici liquidi oppure quando è prevista la prossima manutenzione. Ogni segnalazione deve essere confermata singolarmente con *OK*.

Spegnimento

- Premere il tasto ⏻ fino a quando il display si spegne.

it - Elenco programmi

Programma	Utilizzo	Detersivi (se non si effettua il dosaggio liquido)
		Le seguenti indicazioni fanno riferimento ai prodotti Miele. Attenersi scrupolosamente alle indicazioni del produttore.
 Breve	“Programma rapido” per carico poco sporco con residui di cibo freschi, che non si incrostano.	20 - 25 g o 1 tab
 Universale	Per carico normalmente sporco.	20 - 25 g o 1 tab
 Intenso	Per carico molto sporco.	20 - 25 g o 1 tab
 Posate	Programma specifico per posate.	20 - 25 g o 1 tab
 Extra breve (a seconda del modello)	Programma rapido per carico poco sporco con residui freschi di cibo, che non si incrostano.	20 - 25g sul lato interno dello sportello
 Bicchieri birra	Programma specifico per boccali di birra. A fine programma i bicchieri non vengono asciugati e devono quindi essere asciugati a mano.	20 - 25 g o 1 tab
 Igiene	Per il trattamento igienico del carico.	20 - 25 g o 1 tab
 Bicchieri	Programma specifico per bicchieri.	20 - 25 g o 1 tab
 Plastiche	Programma speciale per la plastica e per carichi leggeri.	20 - 25 g o 1 tab
 EnergySave	Dal punto di vista dei consumi di acqua ed energia elettrica, il programma EnergySave è il più efficiente per lavare stoviglie normalmente sporche.	20 - 25 g o 1 tab
 Rigenerazione	Esecuzione manuale della rigenerazione. In questo modo è possibile prevenire una rigenerazione forzata durante fasi di lavoro intense.	
 Freddo	Per il risciacquo di stoviglie molto sporche per eliminare o prevenire che lo sporco si incrosti. Rimozione dei residui di sale dopo aver riempito il contenitore per il sale.	
 Scarico	Per scaricare l'acqua di risciacquo, se p.es. occorre sostituire l'acqua di lavaggio per il programma "Extra breve" o se è stato interrotto un programma.	

Altezza macchina con coperchio Altezza macchina senza coperchio	835 mm (regolabile+ 60 mm) 820 mm (regolabile + 60 mm)
Larghezza	598 mm
Profondità Profondità a sportello aperto	580 mm 1.180 mm
Peso (netto)	ca. 70 kg
Tensione, potenza assorbita, protezione	v. targhetta dati
Cavo di alimentazione elettrica	ca. 1,7 m
Temperatura dell'acqua allacciamento idrico: acqua fredda acqua calda	max. 20 °C max. 65 °C
Pressione idrica statica	1.000 kPa in sovrappressione
Pressione minima di flusso allacciamento idrico: acqua fredda acqua calda	100 kPa sovrappressione 40 kPa sovrappressione
Pressione di flusso consigliata per allacciamento idrico: acqua fredda/acqua calda	≥ 200kPa in sovrappressione
Tubo di afflusso	ca. 1,7 m
Tubo di scarico	ca. 1,5 m
Prevalenza	min. 0,3 m, max. 1,0 m
Lunghezza scarico	max. 4,0 m
Condizioni d'uso: temperatura ambiente umidità relativa dell'aria max. costantemente decrescente fino umidità relativa dell'aria minima	5 °C fino 40 °C 80 % per temperature fino 31 °C 50 % per temperature fino 40 °C 10 %
Condizioni di stoccaggio e trasporto: temperatura ambiente umidità relativa dell'aria pressione dell'aria	-20 °C fino 60 °C 10 % fino 85 % 500 hPa fino 1060 hPa
Altezza sopra il livello del mare (secondo IEC/EN 60335)	fino a 2.000 m*
Protezione (secondo IEC 60529)	IP21
Valori rumorosità Potenza sonora L _{WA} Pressione acustica L _{pA}	Apparecchio da sottopiano con listello in legno davanti allo zoccolo nel programma Breve 59°dB (A)47°dB (A)
Standard WLAN	802.11 b/g/n
Banda di frequenza WLAN	2.400-2.483,5 MHz
Potenza max. di trasmissione WLAN	< 100 mW
Marchi di controllo	VDE, EMC dispositivo anti-interferenze radio-TV
Contrassegno C€	Direttiva macchine 2006/42/CE
Indirizzo del produttore	Miele & Cie. KG, Carl-Miele-Straße 29, 33332 Gütersloh, Germania

* In un luogo di posizionamento situato sopra i 2.000 m di altezza il punto di ebollizione della liscivia è più basso. Per questo eventualmente occorre adattare i parametri del programma.

pl - Spis treści

Użytkowanie zgodne z przeznaczeniem	109
Pełna dokumentacja	109
Opis urządzenia	110
Przegląd urządzenia	110
Panel sterowania	111
Wskazówki bezpieczeństwa i ostrzeżenia	112
Znaki ostrzegawcze i symbole zamieszczone na zmywarce	115
Utylizacja zmywarki	115
Uruchomienie	116
Ustawianie i podłączanie	116
Odptyw	116
Włączanie	116
Wybór języka	116
Konfiguracja WiFi	116
Wybór jednostki temperatury	116
Ustawianie daty	116
Ustawianie godziny	117
Ustawianie twardości wody	117
Wybór przyłączy wody	117
Zakończenie pierwszego uruchomienia	117
Otwieranie i zamykanie drzwiczek	118
Otwieranie drzwiczek	118
Zamykanie drzwiczek	118
Uzupełnianie soli regeneracyjnej	119
Detergent i nabłyszczacz	120
Systemy dozujące	120
Detergent	120
Napełnianie dozownika w drzwiczkach	120
Wskazówki dotyczące programu Superkrótki (w zależności od modelu)	121
Wymiana kanistra	122
Nabłyszczacz	122
Napełnianie dozownika w drzwiczkach	122
Wskazania braku środków	123
Obsługa	124
Włączanie	124
Wybieranie programu	124
Uruchamianie programu	125
Uruchamianie programu poprzez timer	125
Wskazanie przebiegu programu	126
Zakończenie programu	126
Wyłączanie	126
Przegląd programów	127
Dane techniczne	128

- ▶ Ta profesjonalna zmywarka do naczyń Miele jest, ze względu na krótkie czasy trwania programów i dużą wydajność mycia, przeznaczona do użytku profesjonalnego w takich miejscach jak np.:
 - restauracje i bary
 - hotele i pensjonaty
 - świetlice, kluby i
 - podobne otoczenia robocze
- ▶ W dalszej części tej instrukcji użytkowania profesjonalna zmywarka do naczyń jest określana po prostu jako zmywarka. Szkło, sztućce i naczynia są opisywane w tej instrukcji użytkowania ogólnie jako ładunek, gdy ich charakter nie jest bliżej zdefiniowany.
- ▶ Stosować tę zmywarkę wyłącznie w celu „zmywania naczyń”, czyli do mycia np. szklanek, talerzy i sztućców. Wszelkie inne zastosowania, przebudowy i zmiany są niedozwolone.
- ▶ Zmywarka jest przeznaczona wyłącznie do użytku stacjonarnego w pomieszczeniach.
- ▶ Specjalne wkłady w koszach należy stosować wyłącznie zgodnie z przeznaczeniem.
- ▶ Zmywarka nie może być używana do mycia produktów medycznych.
- ▶ Osoby, które ze względu na upośledzenie psychiczne, sensoryczne lub umysłowe, czy też brak doświadczenia lub wiedzy, nie są w stanie bezpiecznie obsługiwać urządzenia, nie mogą z niego korzystać bez nadzoru lub wskazań osoby odpowiedzialnej.
- ▶ Obsługa zmywarki jest zastrzeżona wyłącznie dla osób przeszkolonych. Personel obsługujący musi być regularnie instruowany i szkolony.
- ▶ Proszę nadzorować dzieci przebywające w pobliżu zmywarki. Nigdy nie pozwalać dzieciom na zabawy urządzeniem. Zachodzi m.in. niebezpieczeństwo, że dzieci zamkną się w zmywarce!
- ▶ Dzieciom nie wolno korzystać ze zmywarki.

Pełna dokumentacja

Ta skrócona instrukcja obsługi zawiera skrócone informacje i nie zastępuje instrukcji użytkowania. Pełną instrukcję użytkowania oraz pozostałe dokumenty dla tego urządzenia można znaleźć na stronie internetowej Miele:

<http://www.miele.pl/professional/>

Dokumentacja jest dostępna w materiałach do pobrania na stronie produktowej wybranego urządzenia.

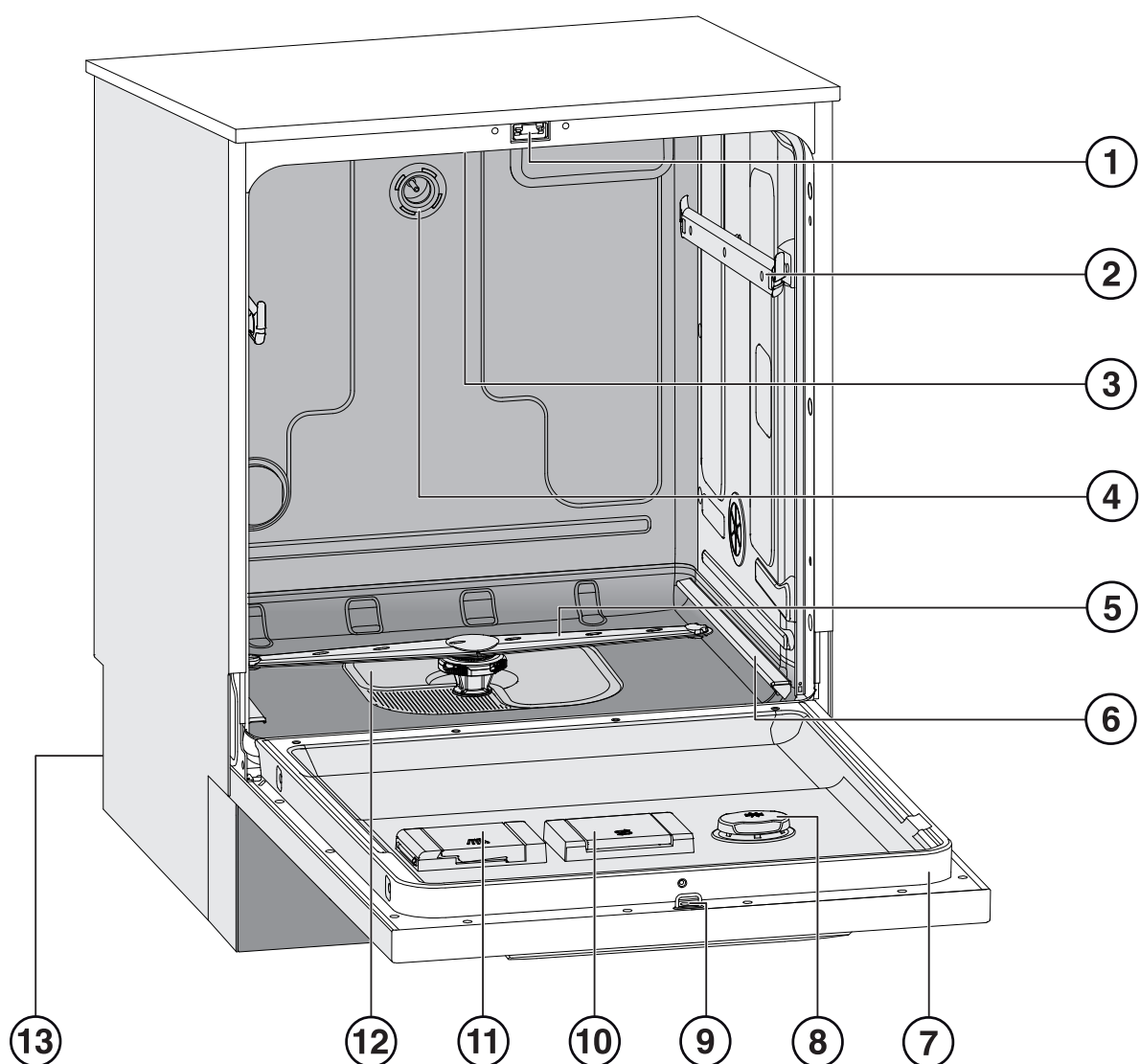

Przegląd urządzenia

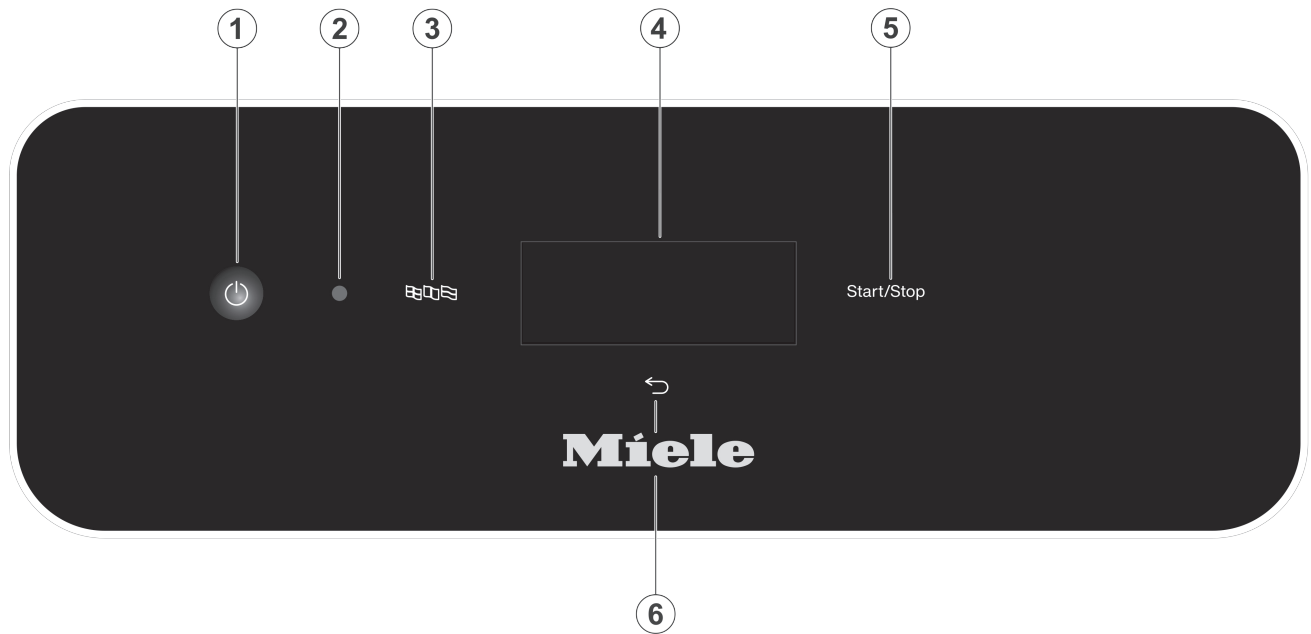

- | | |
|--------------------------------------|---|
| ① Zamek drzwiczek | ⑧ Zbiornik nabłyszczacza |
| ② Szyny prowadzące kosza górnego | ⑨ Skobel zamka drzwiczek |
| ③ Górne ramię spryskujące urządzenia | ⑩ Zbiornik soli regeneracyjnej |
| ④ Przyłącze wodne kosza górnego | ⑪ Zasobnik na detergent w proszku |
| ⑤ Dolne ramię spryskujące urządzenia | ⑫ Zespół sit |
| ⑥ Szyny prowadzące kosza dolnego | ⑬ Strona tylna: |
| ⑦ Tabliczka znamionowa | – przyłącza wody i prądu |
| | – lanca(e) ssąca(e) dla zewnętrznych zbiorników dozujących (w zależności od modelu) |
| | – przyłącza dla zewnętrznych modułów dozujących (moduły DOS) |

Panel sterowania



- ① Przycisk  (wł./wył.)
Włączanie i wyłączanie zmywarki
- ② Złącze serwisowe
Punkt kontrolny i dostępowy dla serwisu Miele
- ③ Przycisk  (wybór języka)
Wybieranie języka wyświetlacza
- ④ Wyświetlacz dotykowy
Wskazania i wybieranie elementów obsługi
- ⑤ Przycisk *Start/Stop*
Uruchamianie ew. przerywanie programu.
- ⑥ Przycisk  (anulowanie lub powrót)
Anulowanie procesu w interfejsie użytkownika; bez przerywania programu!

Prawidłowe ustawienie

- ▶ Zmywarka nie może być ustawiana w obszarach zagrożonych eksplozją lub mrozem.
- ▶ Aby zagwarantować stabilność, zmywarki do zabudowy podblatowej mogą być ustawiane wyłącznie pod ciągłym blatem roboczym, który jest skręcony z sąsiadującymi szafkami.
- ▶ W otoczeniu zmywarki powinny się znajdować wyłącznie meble o przeznaczeniu przemysłowym, żeby uniknąć ryzyka wyrządzenia uszkodzeń przez wodę kondensacyjną. Wrażliwe meble mogą zostać zabezpieczone przez zastosowanie opcjonalnego zestawu do ochrony przed parą wodną. Folia ochronna musi zostać naklejona pod blatem roboczym w obszarze otwierania drzwiczek zmywarki.

Bezpieczeństwo techniczne

- ▶ Rozruch, konserwacja i naprawy urządzenia mogą być dokonywane wyłącznie przez serwis firmy Miele lub odpowiednio wykwalifikowany personel. Nieprawidłowo przeprowadzone prace instalacyjne i konserwacyjne lub naprawy mogą się stać przyczyną poważnych zagrożeń dla użytkownika.
- ▶ Przed rozpoczęciem użytkowania należy sprawdzić zmywarkę pod kątem widocznych zewnętrznych uszkodzeń. W żadnym wypadku nie uruchamiać uszkodzonego urządzenia. Uszkodzona zmywarka może stanowić zagrożenie dla użytkownika!
- ▶ Uszkodzoną lub nieszczelną zmywarkę należy natychmiast wyłączyć z użytkowania i poinformować serwis Miele, sprzedawcę Miele lub odpowiednio wykwalifikowanego specjalistę.
- ▶ Uszkodzone podzespoły mogą zostać wymienione wyłącznie na oryginalne części zamienne Miele. Tylko w przypadku takich części Miele gwarantuje, że funkcje i wymagania bezpieczeństwa zostaną zachowane w pełnym zakresie.
- ▶ Elektryczne bezpieczeństwo tej zmywarki jest zagwarantowane tylko wtedy, gdy zostanie ona podłączona do przepisowo zainstalowanego systemu przewodów ochronnych. W razie wątpliwości należy zlecić sprawdzenie instalacji domowej przez wykwalifikowanego elektryka.
- ▶ Przestrzegać wskazówek instalacyjnych w instrukcji użytkowania i dołączonym planie instalacyjnym.
- ▶ Proszę się upewnić, że dane przyłączeniowe (napięcie i częstotliwość prądu oraz zabezpieczenie) na tabliczce znamionowej są zgodne z parametrami sieci elektrycznej.
- ▶ Zmywarka nie może zasłaniać wtyczek żadnych urządzeń elektrycznych, ponieważ głębokość wnęki może być za mała, a nacisk na wtyczkę może spowodować przegrzanie (zagrożenie pożarowe). Przestrzegać wskazówek zawartych w rozdziale „Podłączenie elektryczne“.
- ▶ Podłączenie zmywarki do sieci elektrycznej nie może się odbywać za pośrednictwem gniazd wielokrotnych ani przedłużaczy, ponieważ nie można wówczas zagwarantować wystarczającego bezpieczeństwa (np. ryzyko przegrzania).

- ▶ W żadnym wypadku nie otwierać samodzielnie obudowy zmywarki. Ewentualne dotknięcie elementów przewodzących prąd elektryczny, jak również zmiana budowy elektrycznej i mechanicznej naraża użytkownika na niebezpieczeństwo i może prowadzić do usterek w działaniu urządzenia.
- ▶ W przypadku uszkodzenia przewodu zasilającego nie wolno uruchamiać urządzenia. Uszkodzony przewód zasilający musi zostać wymieniony na specjalny przewód zasilający. Ze względów bezpieczeństwa wymiana może zostać dokonana wyłącznie przez serwis Miele, autoryzowanego przedstawiciela firmy Miele lub odpowiednio wykwalifikowanego specjalistę.
- ▶ Podczas prac konserwacyjnych odłączyć urządzenie od sieci elektrycznej.
- ▶ Plastikowa obudowa przyłącza wodnego zawiera dwa zawory elektryczne. Nie zanurzać obudowy w cieczach.
- ▶ W węźle dopływowym znajdują się przewody przewodzące prąd elektryczny. Dlatego węźła nie wolno skracać.

Prawidłowe użytkowanie

- ▶ Zmywarka jest przeznaczona wyłącznie do pracy z użyciem wody i detergentów przeznaczonych do zmywarek i nie może być używana z rozpuszczalnikami organicznymi lub cieczami łatwopalnymi. Między innymi występuje ryzyko eksplozji i niebezpieczeństwo wyrządzenia szkód rzeczowych przez zniszczenie elementów z gumy i tworzyw sztucznych i spowodowane tym rozlanie cieczy.
- ▶ Stosować wyłącznie środki myjące przeznaczone do zmywarek do naczyń. W przypadku zastosowania innych środków myjących zachodzi niebezpieczeństwo uszkodzenia ładunku i zmywarki.
- ▶ Nie stawać ani nie siadać na otwartych drzwiczkach urządzenia. Zmywarka mogłaby się przewrócić lub ulec uszkodzeniu.
- ▶ Po zakończeniu prac przy instalacji wodociągowej należy odpowietrzyć przewód doprowadzający wodę do zmywarki, w przeciwnym razie podzespoły zmywarki mogą ulec uszkodzeniu.
- ▶ Proszę wziąć pod uwagę wysokie temperatury występujące podczas pracy zmywarki. Przy otwieraniu drzwiczek zachodzi ryzyko odniesienia oparzeń! Ładunek, kosze i wkłady muszą najpierw ostygnąć. Ew. gorące resztki wody z ładunku należy wylać do komory zmywania.
- ▶ Woda w komorze zmywania nie nadaje się do picia!
- ▶ Wcześniejsze postępowanie z ładunkiem (np. z zastosowaniem detergentu do mycia ręcznego i innych środków myjących), ale również określone zabrudzenia i niektóre środki myjące, mogą powodować wytwarzanie piany. Piana może mieć negatywny wpływ na rezultaty procesu mycia.
- ▶ Piana występująca z komory zmywania może doprowadzić do uszkodzenia zmywarki. W przypadku wystąpienia piany natychmiast przerwać program i odłączyć zmywarkę od sieci elektrycznej!

pl - Wskazówki bezpieczeństwa i ostrzeżenia

- ▶ W zależności od wykonania podłogi i obuwia, płyny na podłodze mogą stwarzać zagrożenie poślizgnięciem. W miarę możliwości należy utrzymywać podłogę w stanie suchym i od razu usuwać płyny za pomocą odpowiednich środków. Przy usuwaniu substancji niebezpiecznych i gorących płynów należy zastosować odpowiednie środki ochrony.
- ▶ Przy stosowaniu środków myjących i produktów specjalnych bezwzględnie przestrzegać wskazówek producenta środków. W celu uniknięcia uszkodzeń materiałowych i ew. wystąpienia gwałtownej reakcji chemicznej (np. wybuchu mieszanki piorunującej), środki myjące należy stosować tylko w przypadkach przewidzianych przez producenta.
- ▶ Aby uniknąć szkód materiałowych i korozji, do komory mycia ani na okładzinę zewnętrzną nie mogą się dostać żadne kwasy, roztwory zawierające chlor ani korodujące materiały zawierające żelazo.
- ▶ Nie zmywać w zmywarce żadnego ładunku z popiołem, piaskiem, woskiem, środkami smarnymi lub farbami. Te substancje mogą uszkodzić zmywarkę.
- ▶ Podczas czyszczenia nie wolno spryskiwać zmywarki ani jej bezpośredniego otoczenia, np. za pomocą węża z wodą lub myjki wysokociśnieniowej.
- ▶ Zwrócić uwagę na to, żeby poszycie zewnętrzne ze stali szlachetnej nie wchodziło w kontakt z roztworami/parami kwaśnymi, aby uniknąć szkód korozyjnych.
- ▶ Przy ustawieniu na stojąco ostrych, spiczastych sztuców uważać na ryzyko odniesienia zranień. Posortować sztuce w taki sposób, żeby wykluczyć możliwość zranienia się o nie.
- ▶ W przypadku zmywarek z aktywnym suszeniem nie wolno zastawiać ani uszczelniać kratki wentylacyjnej.

Wyposażenie

- ▶ Dozwolone jest podłączanie wyłącznie urządzeń dodatkowych Miele dla odpowiednich zastosowań. Oznaczenie artykułu wyposażenia można uzyskać w firmie Miele.
- ▶ Można stosować wyłącznie kosze i wkłady Miele. W przypadku modyfikacji wyposażenia Miele lub zastosowania innych koszy i wkładów Miele nie może zagwarantować, że zostaną osiągnięte wystarczające rezultaty zmywania. Wywołane w ten sposób szkody są wyłączone z gwarancji.

Znaki ostrzegawcze i symbole zamieszczone na zmywarce

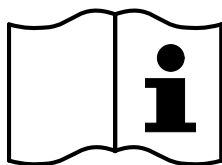

Uwaga:
Przestrzegać instrukcji użytkowania!

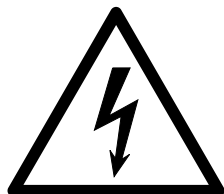

Uwaga:
Niebezpieczeństwo porażenia prądem!



Ostrzeżenie przed gorącymi powierzchniami:
Przy otwieraniu drzwiczek w komorze zmywania może być bardzo gorąco!



Niebezpieczeństwo przecięcia:
Przy transporcie i ustawianiu urządzenia należy nosić rękawice odporne na przecięcie!

Utylizacja zmywarki

- ▶ Ze względów bezpieczeństwa i ochrony środowiska wszelkie chemikalia procesowe należy utylizować przestrzegając obowiązujących przepisów bezpieczeństwa (stosować okulary i rękawice ochronne!).
- ▶ Usunąć ew. uszkodzić również zamek drzwiczek, żeby dzieci nie mogły się zamknąć w środku. Następnie przekazać zmywarkę do przepisowej utylizacji (patrz „Ochrona środowiska naturalnego“).

pl - Uruchomienie

Ustawianie i podłączanie

Przed pierwszym uruchomieniem zmywarka musi zostać stabilnie ustawiona, dopływy i odpływy wody oraz zasilanie muszą być podłączone. W tym celu przestrzegać wskazówek zamieszczonych w rozdziałach „Ustawianie“, „Przyłącze wody“ i „Podłączenie elektryczne“ oraz w załączonym planie instalacyjnym.

Odpyw

Przy pierwszym uruchomieniu chodzi o ciągły przebieg, który nie może zostać przerwany.

Włączanie

- Nacisnąć przycisk .

Wybór języka

Pierwsze uruchomienie rozpoczyna się od wybrania języka wyświetlacza.



- Przewinąć za pomocą przycisków strzałek \wedge i \vee na wybrany język i potwierdzić przez naciśnięcie.

Konfiguracja WiFi

W następnym kroku można połączyć zmywarkę z siecią WiFi.

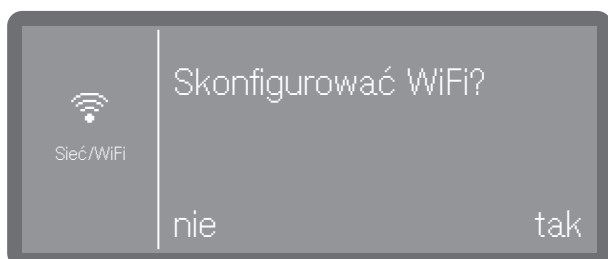

- Wybrać Nie, gdy zmywarka ma zostać zintegrowana z siecią WiFi dopiero później lub wcale.
- Gdy zostanie wybrane Tak, w następnych krokach zostaną Państwo przeprowadzeni przez proces konfiguracji.

Proszę przestrzegać przy tym wskazówek zawartych w rozdziale „Ustawienia zaawansowane, Połączenia sieciowe/WiFi“.

Wybór jednostki temperatury



- °C

Wskazania temperatury w stopniach Celsjusza.

- °F

Wskazania temperatury w stopniach Fahrenheita.

- Wybrać żądaną opcję przez naciśnięcie.

Ustawianie daty



- Ustawić rok za pomocą przycisków strzałek \wedge i \vee .

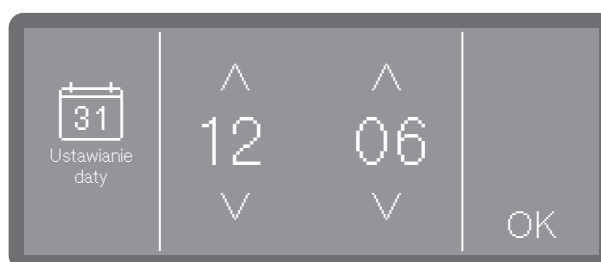

- Ustawić dzień i miesiąc za pomocą przycisków strzałek \wedge i \vee .
- Zapamiętać ustawienie za pomocą OK.

Ustawianie godziny

Ustawianie godziny odbywa się w ustawionym formacie czasu.



- Ustawić godzinę za pomocą przycisków strzałek \wedge (więcej) i \vee (mniej) i potwierdzić wprowadzone dane przez OK.

Ustawianie twardości wody

Lokalny zakład wodociągowy udzieli informacji o twardości wody wodociągowej.

Przy wahającej się twardości wody należy zawsze ustawić najwyższą wartość. Jeśli twardość wody waha się np. pomiędzy 1,4 i 3,1 mmol/l (8 i 17 °dH), twardość wody należy ustawić na 3,1 mmol/l (17 °dH).

Wartości dotyczące ustawień twardości wody znajdują się w tabeli w rozdziale „Uzupełnianie soli regeneracyjnej”.

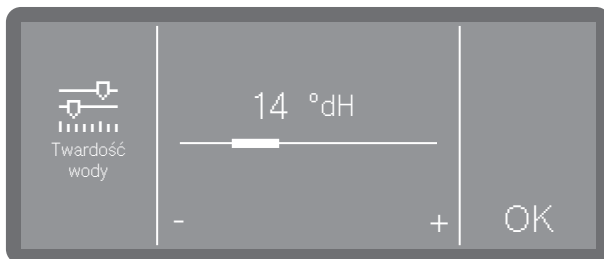

- Ustawić twardość wody przez naciśnięcie znaków - (mniej) i + (więcej).
- Zapamiętać ustawienie za pomocą OK.

W razie ewentualnej późniejszej interwencji serwisowej znajomość twardości wody ułatwi pracę techników. Dlatego proszę udokumentować twardość wody w rozdziale „Uzupełnianie soli regeneracyjnej”.

Wybór przyłączy wody

Ustawienie dostępne tylko w zmywarkach z więcej niż jednym przyłączem wody (w zależności od modelu).

Fabrycznie wszystkie istniejące przyłącza wody są uaktywnione w sterowaniu. Nieużywane przyłącza wody mogą zostać zdezaktywowane później, np. gdy nie ma żadnych możliwości podłączenia.

Po zakończeniu pierwszego uruchomienia przyłącza wody mogą zostać ponownie skonfigurowane przez serwis Miele.

- Wybrać jedno z istniejących przyłączy wody, np.:

- Woda ciepła

Przyłącze dla wody ciepłej

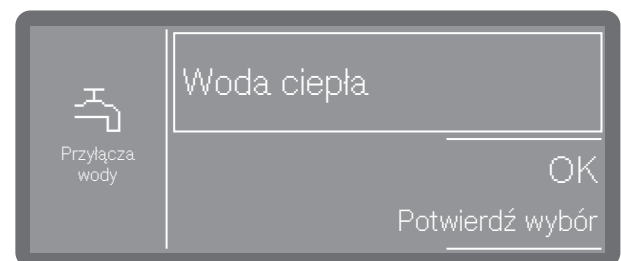

Ramka wskazuje uaktywnione przyłącze wody. Po naciśnięciu ramka gaśnie i przyłącze wody jest zdezaktywowane na stałe.

- Wybrać OK, żeby potwierdzić wybór.

Zakończenie pierwszego uruchomienia

Wraz z pojawieniem się poniższego komunikatu pierwsze uruchomienie jest zakończone z sukcesem.

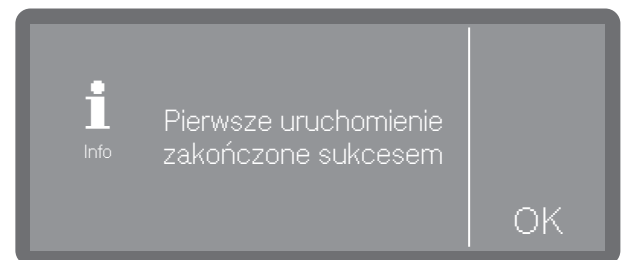

- Potwierdzić komunikat za pomocą OK.

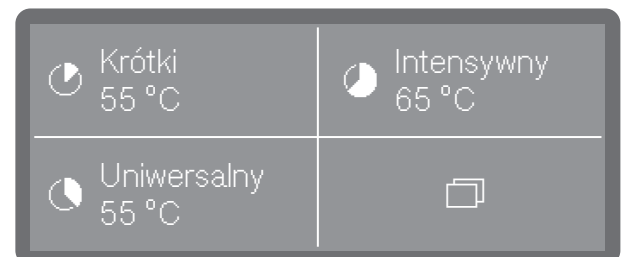

Zmywarka jest teraz gotowa do pracy.

pl - Otwieranie i zamykanie drzwiczek

Otwieranie drzwiczek

⚠ Ryzyko oparzeń i podrażnień termicznych lub chemicznych!

Jeśli drzwiczki zostaną otwarte podczas przebiegu programu, może się wylać gorąca woda i chemia procesowa. Poza tym bieżący program zostanie wstrzymany, a w pewnych okolicznościach nawet przerwany.

Otwierać drzwiczki tylko wtedy, gdy nie odbywa się żaden program.

Pulpit sterowania zmywarki służy również jako uchwyt drzwiczek.



- Chwycić za listwę pod pulpitem sterowania i wychylić drzwiczki do dołu.

Zamykanie drzwiczek

- Zwrócić uwagę na to, żeby w obszarze zamykania drzwiczek nie było żadnych przedmiotów ani ładunku.

⚠ Niebezpieczeństwo zranień przez przygnięcie.

Nie sięgać w obszar zamykania drzwiczek. Istnieje ryzyko przygnięcia.

- Przechylić drzwiczki do góry i docisnąć je aż do oporu.

Uzupelnianie soli regeneracyjnej

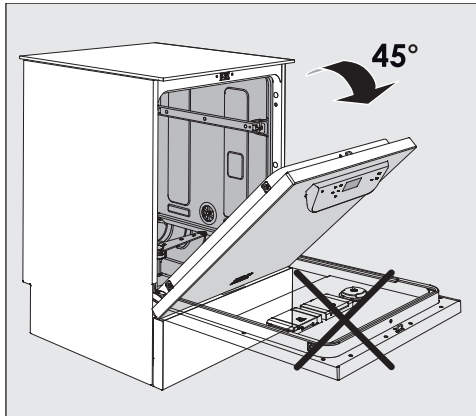

- Przy uzupelnianiu soli otwierac drzwiczki **tylko do polowy**, zeby sol dostala sie w pelni do zbiornika.

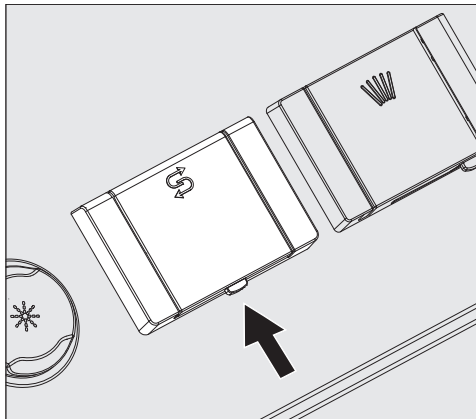

- Nacisnac przycisk otwierania na pokrywce zbiornika soli w kierunku strzalki. Klapka odskakuje.
- Rozlozyc lejek do napełniania.

Nie wlewać **żadnej** wody do zbiornika soli!

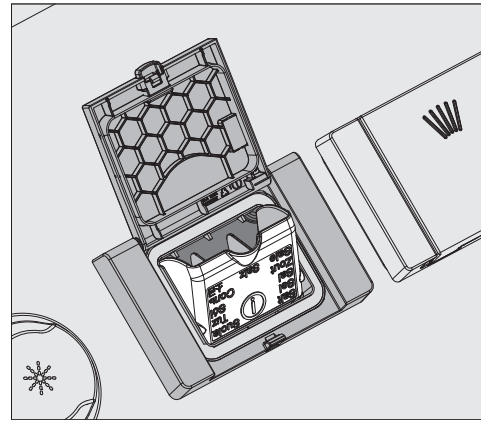

- Napełnic maksymalnie tyle soli do zbiornika, zeby lejek do napełniania mógł się bez problemu z powrotem zlozyc. Przy pierwszym napełnianiu zbiornik mieści, w zależności od stopnia uziarnienia, ok. 2 kg soli. Przy uzupelnianiu ilosc soli jest mniejsza, poniewaz w zbiorniku znajduja się jeszcze resztki soli.

Przy napełnianiu soli ze zbiornika może wyplywac woda.

- Wyczyścic obszar napełniania i uszczelkę z resztek soli, a nastepnie zamknac klapkę zbiornika.
- Natychmiast po uzupelnieniu soli uruchomic program Na zimno bez ładunku, zeby zapobiec korozji w komorze zmywania. Ewentualnie przelany roztwór soli zostanie wówczas rozcieńczony i ostatecznie splukany.

Systemy dozujące

W zależności od modelu zmywarka jest wyposażona w kilka wewnętrznych systemów dozujących chemikalia procesowe:

- Detergent

Detergent może być dozowany w formie proszku, jako tabletki lub formie płynnej. Detergent w proszku i tabletki dozuje się poprzez dozownik w drzwiczkach oznaczony symbolem . Dozowanie detergentu w płynie odbywa się, w zależności od modelu, albo przez wewnętrzny system dozujący, albo poprzez zewnętrzny moduł dozujący (moduł DOS).

- Nabłyszczacz

Nabłyszczacz, w zależności od modelu, może być dozowany poprzez dozownik w drzwiczkach oznaczony symbolem , albo przez zewnętrzny moduł dozujący (moduł DOS).

Zewnętrzny moduł dozujący (moduł DOS) w każdej chwili może zostać domontowany przez serwis Miele, pod warunkiem, że do dyspozycji są odpowiednie przyłącza dla modułu DOS.

Detergent

Stosować wyłącznie detergenty przeznaczone do profesjonalnych zmywarek do naczyń.

Odpowiednie produkty znajdują się w asortymencie produktowym Miele Professional.

Detergent może być dozowany w formie proszku, jako tabletki lub formie płynnej.

Detergent w proszku i tabletki dozuje się poprzez dozownik w drzwiczkach oznaczony symbolem .

Stosować wyłącznie takie tabletki z detergentem, które wystarczająco szybko się rozpuszczają. Odpowiednie tabletki znajdują się w asortymencie produktowym Miele Professional.

Napełnianie dozownika w drzwiczkach

 Zagrożenie zdrowia przez wytwarzanie pyłu.

Przy dozowaniu detergentów w proszku i tabletek może się wzbijać pył. Jeśli pył dostanie się do ust, gardła lub oczu, może doprowadzić do podrażnień i zapaleń. W miarę możliwości należy unikać wzbijania pyłu przy dozowaniu detergentów w proszku i tabletek.

Przed każdym programem zmywania (za wyjątkiem programów Superkrótki, Na zimno, Regeneracja i Odpompo – wanie) napełnić zasobnik w drzwiczkach detergentem w proszku lub w tabletkach (przestrzegać wskazówek dotyczących programu Superkrótki).

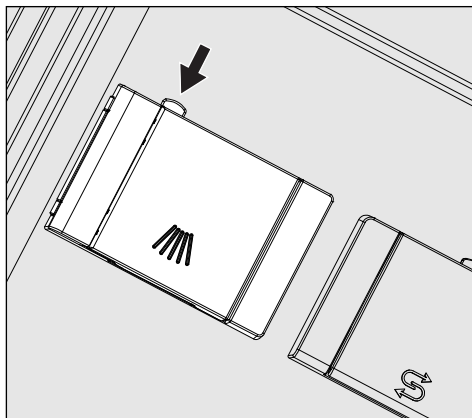

■ Nacisnąć żółty przycisk zamka na zasobniku dozującym z symbolem .

Kłapka zasobnika odskakuje z boku. Po zakończeniu programu kłapka zasobnika jest już otwarta.

Oznaczenia kreskowe w zasobniku na proszek przy poziomym otwarciu drzwiczek odpowiadają wielkości napełnienia w mililitrach (ml). W sumie komora mieści ok. 60 ml detergentu.

Dane w mililitrach odpowiadają w przybliżeniu zaleceniom dozowania zwykle stosowanych detergentów w proszku w gramach (g), przy czym w zależności od gęstości nasypowej (uziarnienia) możliwe są pewne odchylenia.

Przykładowe dozowanie:

W kroku programowym „Mycie“ pobierane jest ok. 8,5 l wody. Przy koncentracji detergentu w wysokości ok. 3 g/l odpowiada to ok. 25 g detergentu. Przestrzegać ew. odmiennych danych producenta!

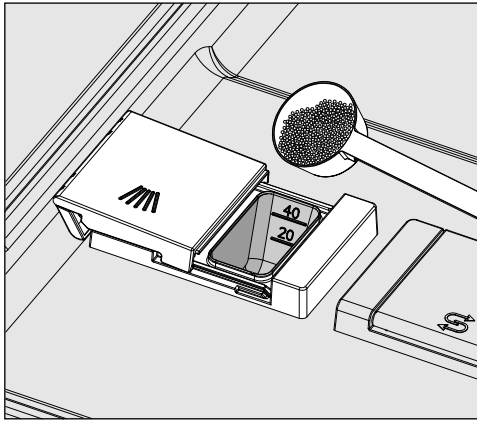

- Napełnić detergentem komorę zasobnika.

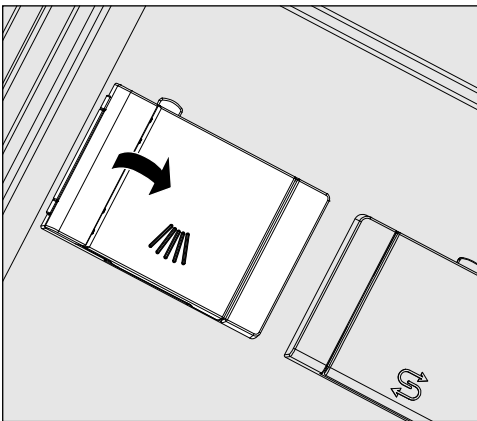

- Następnie zamknąć klapkę zasobnika.

⚠ Po zakończeniu programu skontrolować, czy detergent rozpuścił się całkowicie.

Jeśli tak się nie stało, należy powtórzyć program.

Sprawdzić, czy ew. ładunek nie zasłonił zasobnika dozującego przy wypłukiwaniu detergentu i ułożyć ponownie ładunek.

Wskazówki dotyczące programu Superkrótki (w zależności od modelu)

W programie Superkrótki woda ze spłukiwania nie jest odpompowywana na końcu programu, żeby osiągnąć krótkie czasy trwania programów przy ciągłym zmywaniu.

Detergent nie może zostać wypłukany z zasobnika podczas krótkiego przebiegu programu.

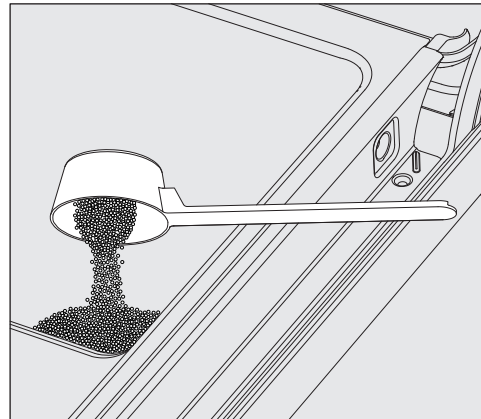

- Dlatego jeśli nie jest dozowany detergent w płynie, detergent w proszku należy podać bezpośrednio na wewnętrzną stronę drzwiczek.

Program mycia musi zostać uruchomiony od razu po dozowaniu detergentu na wewnętrzną stronę drzwiczek, żeby uniknąć korozji ew. przebarwień.

Detergent w płynie jest doprowadzany przez lancę dozującą z zewnętrznego zbiornika.

Dozowanie detergentu w płynie odbywa się, w zależności od modelu, albo przez wewnętrzną pompę dozującą, albo poprzez zewnętrzny moduł DOS. Moduły DOS są podłączane przez serwis Miele i mogą zostać domontowane w każdej chwili.

pl - Detergent i nabłyszczacz

Wymiana kanistra

- Postawić zbiornik z detergentem w płynie (przestrzegać oznaczenia kolorystycznego) na otwartych drzwiczkach komory zmywania lub na niewrażliwym i łatwym do czyszczenia podłożu.
- Zdjąć pokrywkę z kanistra i wyjąć lancę ssącą. Położyć lancę ssącą na otwartych drzwiczkach komory zmywania.
- Wymienić pusty zbiornik na napełniony.

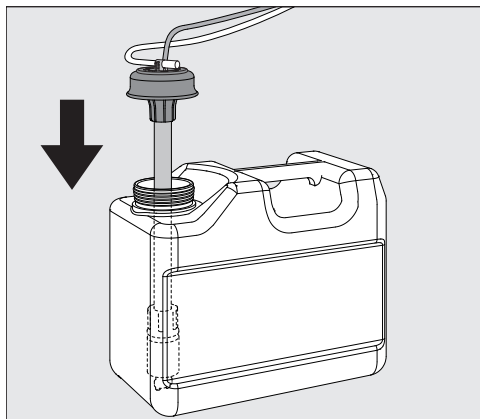

- Włożyć lancę ssącą do otworu zbiornika i docisnąć pokrywkę do dołu aż do zatrzaśnięcia. Przestrzegać przy tym oznaczenia kolorystycznego.
- Dopasować lancę ssącą do wielkości pojemnika, przesuwając ją, aż zostanie osiągnięte dno kanistra.
- Dobrze wytrzeć ewentualnie rozchłapane chemikalia procesowe.

Nabłyszczacz

Nabłyszczacz powoduje, że woda spływa z ładunku w postaci filmu i ładunek szybciej wysycha po ostatnim spłukiwaniu.

W przypadku następujących zdarzeń należy dopasować koncentrację nabłyszczacza:

- Jeśli po przygotowywaniu na ładunku pozostają plamy z wody, koncentracja dozowania jest ustawiona zbyt nisko.
- Jeśli po przygotowywaniu na ładunku pozostają smugi lub zacieki, koncentracja dozowania jest ustawiona zbyt wysoko.

Nabłyszczacz jest dozowany w kroku programowym *Spłukiwanie*. W tym celu zbiornik musi być napełniony.

Napełnianie dozownika w drzwiczkach

⚠ W żadnym wypadku nie napełniać detergentem.

Prowadzi to zawsze do zniszczenia zbiornika nabłyszczacza!

Zbiornik nabłyszczacza napełniać wyłącznie nabłyszczaczem dla zmywarek profesjonalnych.

- Otworzyć całkowicie drzwiczki.

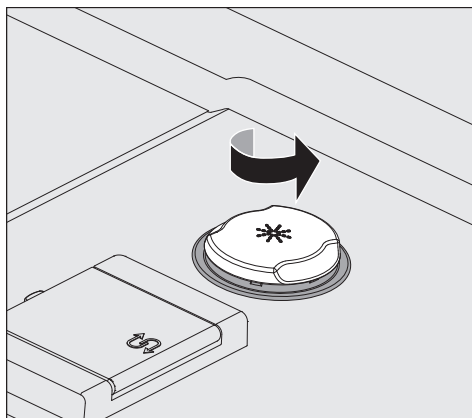

- Odkręcić żółtą pokrywkę z symbolem * w kierunku strzałki.

Zbiornik mieści ok. 300 ml.

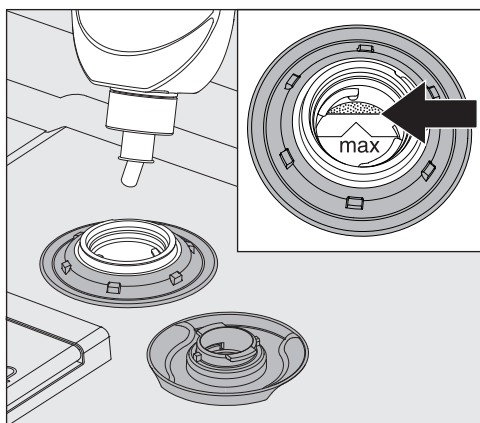

- Napełniać nabłyszczacz dotąd, aż stanie się on widoczny w lejku do napełniania na krawędzi oznaczonej za pomocą „max.”.

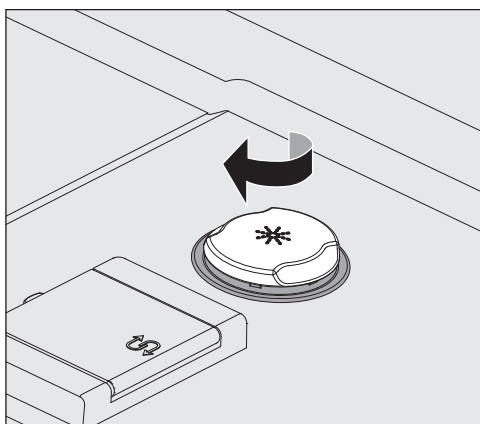

- Zamknąć zbiornik.
- Starannie wytrzeć ewentualne rozpryski nabłyszczacza, żeby uniknąć intensywne-
go wytwarzania piany w następnym pro-
gramie.
Alternatywnie można również uruchomić
program Na zimno, żeby spłukać rozchla-
pany nabłyszczacz.

Wskazania braku środków

Przy niskim stanie napełnienia zbiornika dla nabłyszczacza zostaną Państwo poproszeni o napełnienie zbiornika dozującego, np.:

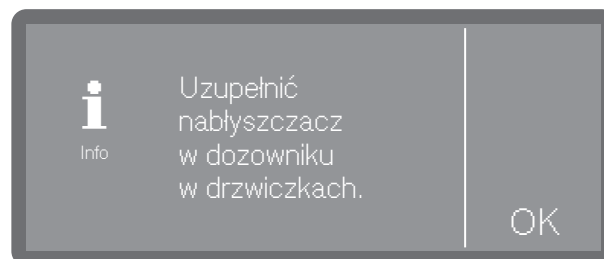

- Potwierdzić wskazówkę za pomocą OK i uzupełnić nabłyszczacz zgodnie z opi-
sem.
- Napełnić ścieżkę dozowania (patrz roz-
dział „Funkcje urządzenia”).



Włączanie

- Odkręcić zawór z wodą, jeśli jest zamknięty.

Zmywarka musi być podłączona elektrycznie.

- Naciskać przycisk , aż na wyświetlaczu pojawi się:



Gdy tylko zmywarka jest gotowa do pracy, wskazanie na wyświetlaczu zmienia się i pokazuje wybór programów, np.:

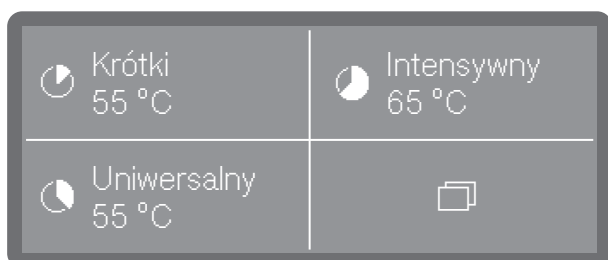

Jeśli uaktywniona jest funkcja Pamięć, pokazywany jest ostatnio uruchamiany program, np.:

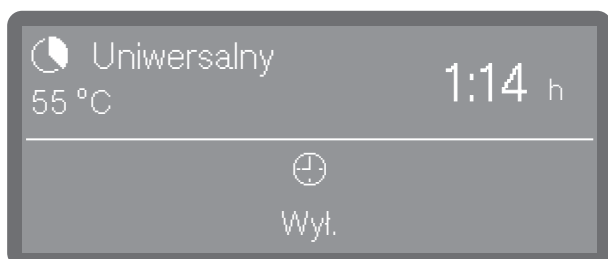

Wybieranie programu

Wybór programu powinien być zawsze uzależniony od rodzaju i stopnia zabrudzenia ładunku.

Gdy tylko program zostanie wybrany, dioda LED przycisku *Start/Stop* zaczyna migać.

Za pomocą przycisku  można powrócić przed startem programu do wyboru programów, żeby np. wybrać inny program. Po starcie programu nie jest to więcej możliwe. W razie potrzeby należy przerwać program (patrz rozdział „Przerywanie programu”)

Wybieranie Ulubionych

Często używane programy mogą zostać ustawione jako programy Ulubione. 1 do 3 programów Ulubionych może być pokazywane na wyświetlaczu i wybierane przez wybór bezpośredni. Przyporządkowanie może zostać dowolnie dopasowane (patrz rozdział „Programy Ulubione”).

- Wybrać program przez wybór bezpośredni.

O ile uaktywniona jest funkcja Pamięć, na wyświetlaczu pokazywany jest ostatnio wybierany program. W takim przypadku program może zostać uruchomiony bezpośrednio za pomocą przycisku *Start/Stop*.

Lista programów

Programy, które nie są osiągalne poprzez wybór bezpośredni, mogą zostać wybrane z listy programów.

- Nacisnąć przycisk  Dalsze wybory.
- Następnie wybrać  Pozostałe programy

Na wyświetlaczu pojawia się następujące menu wyboru:



- Przewinąć listę za pomocą przycisków \wedge i \vee i wybrać jeden z programów.

Na wyświetlaczu pokazywany jest wybrany program, np.:

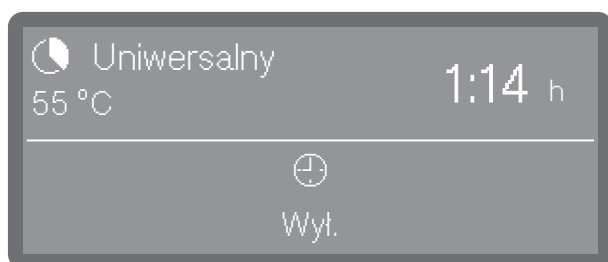

Przycisk *Start/Stop* zaczyna migać.

Uruchamianie programu

- Nacisnąć przycisk *Start/Stop* (świeci się przycisk *Start/Stop*).

Po starcie programu zmiana programu nie jest więcej możliwa.

Trwający program można wstrzymać (patrz „Wstrzymywanie programu”) lub przerwać (patrz „Przerywanie programu”).

Uruchamianie programu poprzez timer

Istnieje możliwość opóźnienia startu programu, żeby np. wykorzystać nocną taryfę elektryczną. Można ustawić czas startu, czyli godzinę, o której program powinien się rozpocząć (Start o) lub czas zakończenia, o którym najpóźniej powinien się zakończyć (Koniec o). Czasy ustawia się na bazie ustawionej godziny, patrz rozdział „Godzina“.

Ustawianie timera

- Wybrać program.

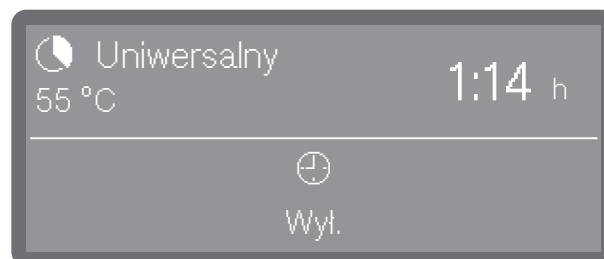

- Nacisnąć \odot , żeby ustawić timer.

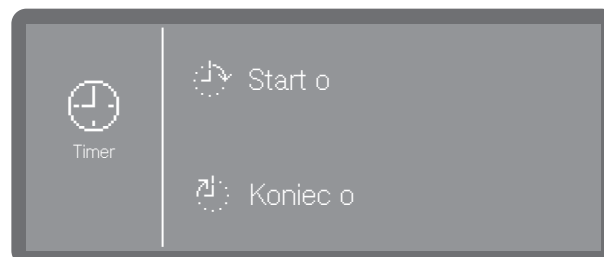

- Następnie wybrać czas startu (\odot Start o) lub czas zakończenia (\odot Koniec o).



- Ustawić godzinę za pomocą przycisków strzałek \wedge i \vee i potwierdzić wprowadzone dane poprzez OK.

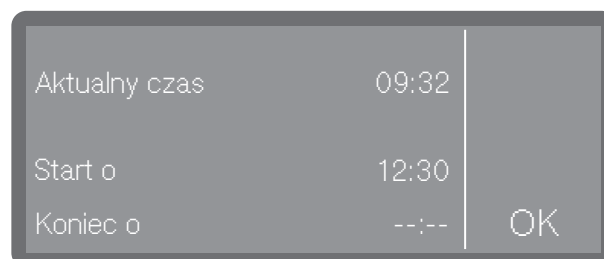

- Pojawia się podsumowanie, które ponownie należy potwierdzić za pomocą OK.

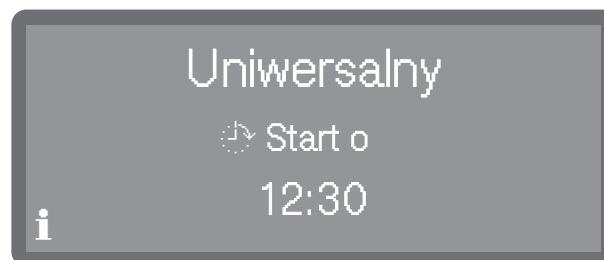

Timer zostaje uaktywniony.

Zmiana timera

- W celu zmiany ustawionej godziny timera, najpierw należy nacisnąć przycisk ↶, żeby powrócić do przeglądu programów.
- Nacisnąć na symbol ⌚. Teraz można wprowadzić nowy czas startu ew. czas zakończenia.

Kasowanie timera

- Nacisnąć przycisk *Start/Stop*.

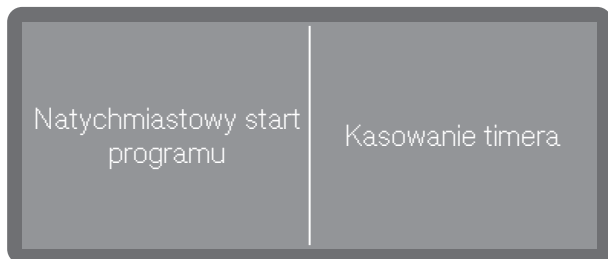

Do wyboru można skasować ustawienie timera (Kasowanie timera) lub czas timera z natychmiastowym startem programu (Natychmiastowy start programu).

Alternatywnie można ponownie nacisnąć symbol ⌚ w widoku programu i skasować timer poprzez kolejne ustawienia.

Wskazanie przebiegu programu

Na wyświetlaczu po starcie programu pokazywana jest nazwa programu, oznaczenie aktualnie trwającego bloku zmywania oraz pozostały czas trwania.

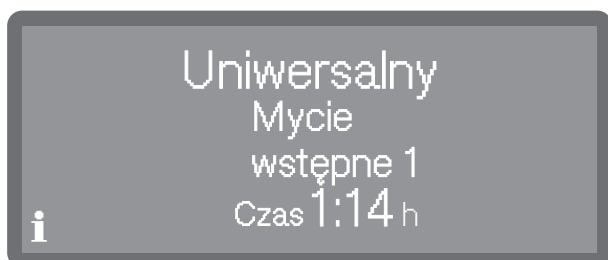

Podczas trwania programu można sprawdzić parametry programowe jak np. temperatura docelowa i aktualna.

- W tym celu nacisnąć na symbol **i**.

Zakończenie programu

Po regularnym zakończeniu programu gaśnie LED przycisku Start/Stop i na wyświetlaczu pojawia się następujące wskazanie.















Ponadto w ustawieniu fabrycznym co ok. 3 sekundy rozlega się sygnał dźwiękowy. Sygnał dźwiękowy będzie powtarzany trzykrotnie co 30 sekund. Ustawianie sygnałów dźwiękowych, patrz rozdział „Głośność“.

- Wskazanie potwierdza się przez naciśnięcie.

Gdy występują komunikaty systemowe, zostaną one teraz wyświetlone, np. gdy w trakcie programu został zmierzony niski poziom napełnienia w zbiorniku soli lub w zbiornikach na płynne chemikalia procesowe albo gdy został osiągnięty kolejny termin przeglądu. Każdy komunikat musi zostać oddzielnie potwierdzony za pomocą OK.

Wyłączanie

- Naciskać przycisk ⏻ dotąd, aż zgaśnie wyświetlacz.

Program	Zastosowanie	Detergent (gdy nie jest dozowany w płynie)
		Poniższe dane odnoszą się do produktów myjących Miele. Proszę przestrzegać danych producenta!
 Krótki	„Szybki program“ do mało zabrudzonego ładunku ze świeżymi, mało przywartymi resztkami potraw.	20–25 g lub 1 tabletką
 Uniwersalny	Do normalnie zabrudzonego ładunku.	20–25 g lub 1 tabletką
 Intensywny	Do mocno zabrudzonego ładunku.	20–25 g lub 1 tabletką
 Sztućce	Specjalny program do sztućców.	20–25 g lub 1 tabletką
 Superkrótki (w zależności od modelu)	„Szybki program“ do stale napływającego, mało zabrudzonego ładunku ze świeżymi, mało przywartymi resztkami potraw.	20–25 g na wewnętrzną stronę drzwiczek
 Szkło do piwa	Specjalny program do szklanek do piwa. (Po zakończeniu programu szklanki nie schną pod wpływem ciepła własnego lecz ew. muszą zostać wysuszone ręcznie).	20–25 g lub 1 tabletką
 Higiena	Do higienicznego przygotowywania ładunku.	20–25 g lub 1 tabletką
 Szkło	Specjalny program do szkła.	20–25 g lub 1 tabletką
 Plastik	Specjalny program do plastiku, również do lekkiego ładunku.	20–25 g lub 1 tabletką
 EnergySave	Program energooszczędny, który w odniesieniu do kombinowanego zużycia energii i wody, w przypadku normalnie zabrudzonych naczyń, jest najbardziej wydajny.	20–25 g lub 1 tabletką
 Regeneracja	Ręczne wykonywanie regeneracji. W ten sposób można zapobiec „awaryjnej” regeneracji w czasie aktywnej fazy roboczej.	
 Na zimno	Splukiwanie mocno zabrudzonego ładunku w celu wstępnego oczyszczenia lub uniknięcia silniejszego przyschnięcia zabrudzeń. Usunąć resztki soli po napełnianiu zbiornika soli.	
 Odpompow.	Do odpompowywania wody myjącej, gdy np. woda myjąca ma zostać wymieniona w programie „Superkrótki” lub program został przerwany.	

pl - Dane techniczne

Wysokość z pokrywą urządzenia Wysokość bez pokrywy urządzenia	835 mm (regulacja + 60 mm) 820 mm (regulacja + 60 mm)
Szerokość	598 mm
Głębokość Głębokość przy otwartych drzwiczkach	580 mm 1180 mm
Ciężar (netto)	ok. 70 kg
Napięcie, moc przyłączeniowa, zabezpieczenie	patrz tabliczka znamionowa
Przewód przyłączeniowy	ok. 1,7 m
Temperatura wody w przyłączy: zimna woda ciepła woda	maks. 20 °C maks. 65 °C
Statyczne ciśnienie wody	1000 kPa
Minimalne ciśnienie dynamiczne w przyłączy wodnym: zimna woda ciepła woda	100 kPa 40 kPa
Zalecane ciśnienie dynamiczne w przyłączy wodnym: zimna woda/ciepła woda	≥ 200 kPa
Wąż dopływowy	ok. 1,7 m
Wąż odpływowy	ok. 1,5 m
Wysokość odpompowywania	min. 0,3 m, maks. 1,0 m
Odległość odpompowywania	maks. 4,0 m
Warunki robocze: temperatura otoczenia względna wilgotność powietrza maks. pomniejszona liniowo do względna wilgotność powietrza min.	5 °C do 40 °C 80% dla temperatur do 31 °C 50% dla temperatur do 40 °C 10%
Warunki przechowywania i transportu: temperatura otoczenia względna wilgotność powietrza ciśnienie powietrza	-20 °C do 60 °C 10% do 85% 500 hPa do 1060 hPa
Wysokość n.p.m. (wg IEC/EN 60335)	do 2000 m*
Klasa ochronna (wg IEC 60529)	IP21
Wartość emisyjna hałasu Poziom mocy akustycznej LwA Poziom ciśnienia akustycznego LpA	Urządzenie w zabudowie podblatowej z listwą drewnianą przed cokołem urządzenia w programie Krótki 59 dB (A) 47 dB (A)
Standard WiFi	802.11 b/g/n
Zakres częstotliwości WiFi	2400-2483,5 MHz
Maksymalna moc nadawania WiFi	< 100 mW
Znaki certyfikacyjne	VDE, kompatybilność elektromagnetyczna
Oznaczenie CE	Dyrektywa maszynowa 2006/42/WE
Adres producenta	Miele & Cie. KG, Carl-Miele-Straße 29, 33332 Gütersloh, Niemcy

* w miejscu ustawienia powyżej 2000 m n.p.m. ulega obniżeniu punkt wrzenia kąpieli myjącej. Dlatego ew. muszą zostać dopasowane parametry programowe.

Utilização adequada	130
Documentação completa	130
Descrição do aparelho	131
Vista geral do aparelho.....	131
Painel de comandos.....	132
Medidas de segurança e precauções	133
Sinais de advertência e símbolos colocados na máquina de lavar louça.....	136
Eliminação da máquina de lavar louça	136
Primeiro funcionamento	137
Instalação e ligação.....	137
Esgoto	137
Ligar	137
Selecionar idioma.....	137
Configurar Wi-Fi	137
Selecionar a unidade de temperatura	137
Regular a data.....	137
Regular a hora do dia.....	138
Regular a dureza da água	138
Escolher as ligações à água	138
Primeira colocação em funcionamento concluída	138
Abrir e fechar a porta	139
Abrir a porta	139
Fechar a porta	139
Adicionar sal de regeneração	140
Detergente e secante	141
Sistemas de dosagem.....	141
Detergente.....	141
Encher doseador da porta	141
Indicações sobre o programa Super curto (consoante o modelo).....	142
Trocar o recipiente de produtos	143
Neutralizante.....	143
Encher doseador da porta	143
Indicação de falta de produto	144
Funcionamento	145
Ligar.....	145
Selecionar o programa	145
Iniciar o programa	146
Iniciar o programa através do timer	146
Indicação da sequência do programa.....	147
Fim do programa.....	147
Desligar	147
Lista de programas	148
Caraterísticas técnicas	149

pt - Utilização adequada

▶ Graças aos curtos tempos de funcionamento do programa e ao elevado rendimento de limpeza, esta máquina de lavar louça destina-se a uma utilização industrial como, p. ex. em

- Restaurantes e pubs
- Hotéis e pensões
- Clubes e
- Ambientes operacionais similares

▶ Mais adiante nestas instruções de utilização, a máquina de lavar louça industrial é designada simplesmente como máquina de lavar louça.

Copos, talheres e pratos são comumente referidos nestas instruções de utilização como louça, caso não sejam definidos mais detalhadamente.

▶ Utilize esta máquina de lavar louça apenas para o propósito de «lavar louça» e, por conseguinte, para a limpeza de utensílios. Não é permitido qualquer outro tipo de utilização, conversão ou alteração.

▶ A máquina de lavar louça deve ser utilizada exclusivamente em espaços interiores adequados.

▶ Os complementos especiais nos cestos devem servir apenas para o fim a que se destinam.

▶ A máquina de lavar louça não deve ser utilizada para a limpeza de dispositivos médicos.

▶ As pessoas que, devido às suas limitações nas capacidades físicas, sensoriais ou psíquicas ou ainda por inexperiência ou desconhecimento, não estejam em condições de utilizar a máquina de lavar louça com segurança não a podem utilizar sem serem vigiadas ou orientadas por uma pessoa responsável.

▶ A utilização da máquina de lavar louça só deve ser efetuada por pessoal qualificado. Os utilizadores devem ser informados e receber formação com regularidade.

▶ Vigie as crianças que estejam perto da máquina. Nunca permita que as crianças brinquem com a máquina de lavar louça. Há o risco, entre outros, de as crianças se fecharem na máquina.

▶ As crianças não devem utilizar a máquina de lavar louça.

Documentação completa

Estas instruções de utilização resumidas contêm informações abreviadas e não substituem as instruções de utilização. Pode consultar as instruções de utilização completas e outros documentos atualizados referentes à sua máquina na página da internet da Miele: <https://www.miele.pt/professional/instrucoes-de-utilizacao-177.htm>

Para aceder aos documentos precisa da designação do modelo ou do número de fabrico da sua máquina de lavar louça industrial. Ambos os dados encontram-se na placa de características localizada em cima no batente da porta.

Vista geral do aparelho

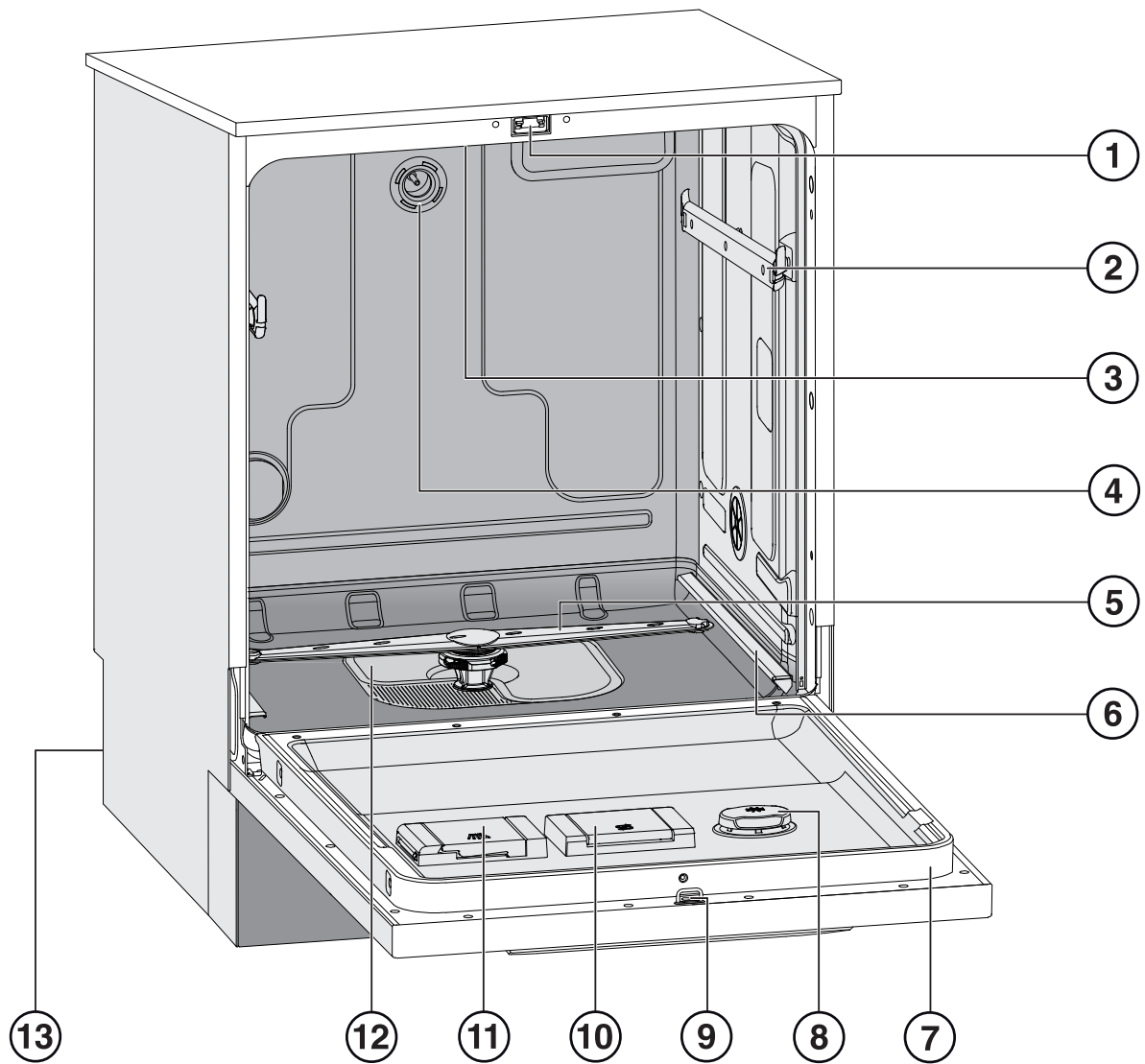

- | | |
|---|---|
| ① Fecho da porta | ⑧ Reservatório para secante |
| ② Calhas de guia do cesto superior | ⑨ Trinco do fecho da porta |
| ③ Braço de lavagem do aparelho superior | ⑩ Reservatório para sal de regeneração |
| ④ Ligação à água do cesto superior | ⑪ Recipiente para produto de limpeza em pó |
| ⑤ Braço de lavagem do aparelho inferior | ⑫ Conjunto de filtros |
| ⑥ Calhas de guia do cesto inferior | ⑬ Parte traseira: |
| ⑦ Placa de características | – Ligações à eletricidade e à água |
| | – Lança(s) de sucção para reservatório externo (consoante o modelo) |
| | – Ligação para módulo doseador externo (módulo DOS) |

pt - Descrição do aparelho

Painel de comandos

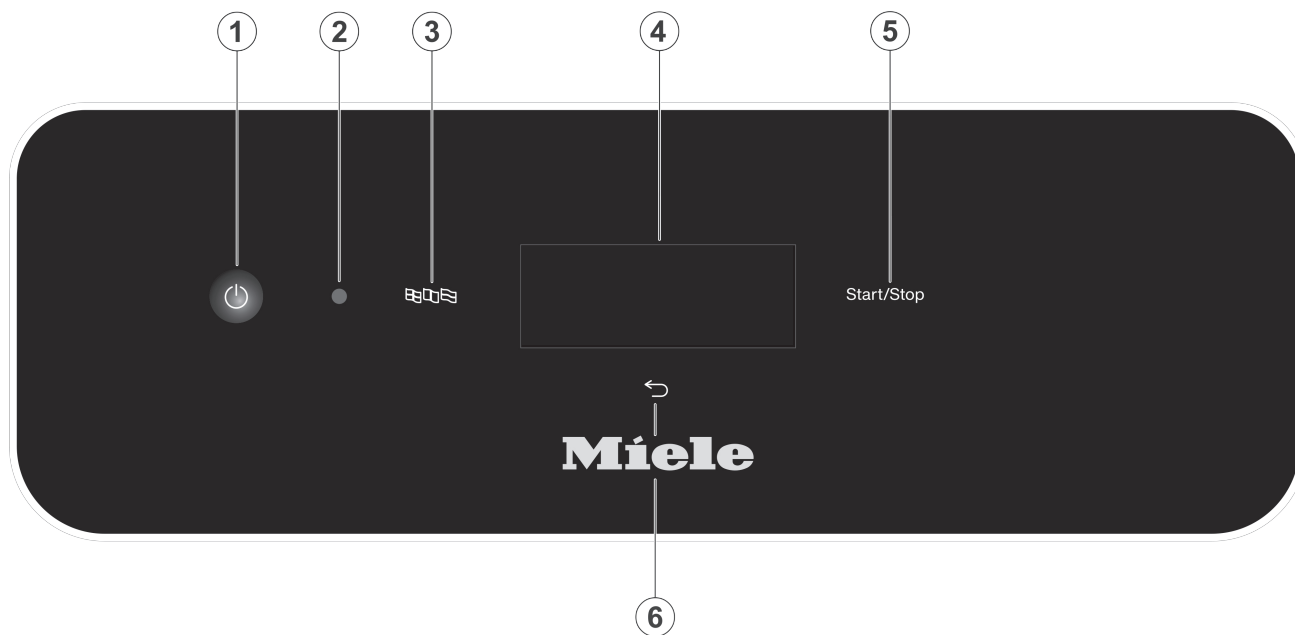

- ① Tecla (Ligar/Desligar)
Ligar e desligar a máquina de lavar louça
- ② Interface para o serviço de assistência técnica
Ponto de verificação e de transferência para o serviço de assistência técnica Miele
- ③ Tecla (seleção de idioma)
Selecionar idioma do visor
- ④ Visor tátil
Saída e seleção de elemento do comando
- ⑤ Tecla *Start/Stop*
Iniciar ou cancelar o programa
- ⑥ Tecla (cancelar ou retroceder)
Cancelar um processo na interface do utilizador; sem interrupção do programa!

Instalação adequada

- ▶ A máquina de lavar louça não pode ser instalada em locais onde exista perigo de explosão ou de congelamento.
- ▶ Para garantir a estabilidade, as máquinas de lavar louça de encastrar só podem ser encastradas por baixo de uma bancada de trabalho, se forem aparafusadas aos móveis situados lateralmente.
- ▶ Nas proximidades da máquina de lavar louça devem ser preferencialmente utilizados móveis para a utilização industrial, de modo a evitar o risco de possíveis danos pela água condensada.
Os móveis sensíveis podem ser protegidos ao colocar o conjunto de proteção contra vapor disponível opcionalmente.
A película de proteção contra vapor deve ser colocada debaixo da bancada de trabalho na área de abertura da máquina de lavar louça.

Segurança técnica

- ▶ A colocação em funcionamento, manutenção e reparação da máquina de lavar louça, apenas podem ser realizadas pelo serviço de assistência técnica Miele, por um distribuidor Miele ou por um técnico devidamente qualificado. Trabalhos de instalação e manutenção ou reparações executados indevidamente podem ter consequências graves para o utilizador.
- ▶ Antes da utilização, controle a máquina de lavar louça, verificando se apresenta danos visíveis. Nunca coloque em funcionamento uma máquina de lavar louça que esteja danificada. Qualquer dano na máquina põe em perigo a sua segurança!
- ▶ Desative de imediato uma máquina de lavar louça danificada ou com fugas e informe o serviço de assistência técnica da Miele, um distribuidor Miele ou um técnico devidamente qualificado.
- ▶ As peças com defeito só devem ser substituídas por peças originais Miele. Só com estas peças é que a Miele garante o cumprimento das condições de funcionamento e de segurança.
- ▶ A segurança elétrica desta máquina de lavar louça só está garantida se esta foi ligada a um sistema de condutor de proteção devidamente instalado. Em caso de dúvida, solicite que um electricista verifique a instalação elétrica doméstica.
- ▶ Preste atenção às instruções de instalação mencionadas nas instruções de utilização e ao plano de instalação.
- ▶ Verifique se os dados sobre a ligação elétrica (tensão, frequência e segurança) mencionados na placa de características correspondem com a tensão da rede.
- ▶ Se existir uma tomada para ligar um eletrodoméstico, essa não deve ficar situada atrás da máquina porque a profundidade do nicho pode ser curta e, devido à pressão exercida sobre a ficha, existe o risco de sobreaquecimento. Observe, neste caso, o indicado no capítulo «Ligação elétrica».
- ▶ Para ligar a máquina de lavar louça, não utilize um cabo de prolongamento ou uma tomada múltipla, porque estes não proporcionam a segurança necessária (por exemplo, perigo de sobreaquecimento).

pt - Medidas de segurança e precauções

- ▶ Não abra nunca o revestimento exterior da máquina de lavar louça. Se, eventualmente, tocar em alguma peça condutora elétrica ou se efetuar alterações elétricas ou mecânicas, pode possivelmente provocar avarias no funcionamento da máquina.
- ▶ Se o cabo de ligação estiver danificado não deve ser colocada em funcionamento a máquina de lavar louça. Um cabo de ligação danificado só pode ser substituído por um cabo de ligação apropriado. Por motivos de segurança, a substituição só pode ser efetuada pelo serviço de assistência técnica da Miele ou por um técnico devidamente qualificado.
- ▶ Desligue a máquina de lavar louça da corrente elétrica sempre que seja efetuado um trabalho de manutenção.
- ▶ A caixa de ligação à água, revestida em material sintético, tem no seu interior duas válvulas elétricas. Não mergulhe a caixa de ligação em líquidos!
- ▶ Na mangueira de entrada de água encontram-se peças condutoras elétricas. Por esse motivo, a mangueira não pode ser encurtada.

Utilização adequada

- ▶ A máquina de lavar louça foi concebida apenas para o funcionamento com água e detergentes apropriados para a máquina de lavar louça e não deve ser utilizada com solventes orgânicos ou líquidos inflamáveis. Entre outros, pode existir perigo de explosão e perigo de danos através da destruição de peças em borracha e plástico, o que terá como consequência o derrame de líquidos.
- ▶ Utilize apenas detergentes apropriados para máquinas de lavar louça. Utilizando outros detergentes, existe o risco de danificar a louça e a máquina de lavar louça.
- ▶ Não se sente e não se ponha em cima da porta aberta da máquina. A máquina de lavar louça poderá tombar e ficar danificada.
- ▶ Após efetuar trabalhos na rede de abastecimento de água, é necessário purgar a conduta de água de acesso à máquina de lavar louça; caso contrário, os componentes podem ser danificados.
- ▶ Tenha em conta a alta temperatura durante o funcionamento da máquina de lavar louça. Ao abrir a porta, existe o perigo de escaldões ou queimaduras! Os utensílios, cestos e acessórios devem arrefecer primeiro. Esgote possíveis resíduos de água quente do interior de componentes na cuba .
- ▶ A água existente na cuba não é potável.
- ▶ Tratamento prévio (por ex. com detergente de lavar a louça manualmente ou outros produtos de limpeza), mas também determinadas sujidades e alguns detergentes podem provocar espuma. A espuma pode alterar o resultado da lavagem.
- ▶ A espuma que possa sair do compartimento de lavagem pode provocar danos na máquina de lavar louça. Se sair espuma, cancele de imediato o programa e desligue a máquina de lavar louça da corrente elétrica!
- ▶ Dependendo da natureza do chão e do calçado, os líquidos no chão podem constituir um risco de escorregar. Se possível, mantenha o chão seco e remova imediatamente os líquidos com os meios adequados. Devem ser tomadas medidas de proteção adequadas ao remover substâncias perigosas e líquidos quentes.

- ▶ Observe impreterivelmente as indicações do respetivo fabricante ao utilizar detergentes e produtos especiais. Utilize o respetivo detergente apenas para o caso de aplicação indicado pelo fabricante, para evitar danos no material e eventuais reações químicas violentas (p. ex., reação de oxihidrógeno).
- ▶ Para evitar danos no material e corrosão, não devem ser utilizados quaisquer ácidos, soluções com cloretos nem materiais ferrosos corrosivos na cuba e no revestimento exterior.
- ▶ Não lave utensílios que tenham resíduos de cinza, areia, cera, lubrificantes ou tinta na máquina de lavar louça. Estes materiais danificam a máquina.
- ▶ Não lave a máquina ou a zona envolvente utilizando uma mangueira ou dispositivos com água a alta pressão.
- ▶ Certifique-se de que o revestimento exterior não entra em contacto com soluções/vapores ácidos, de modo a evitar danos por corrosão.
- ▶ Certifique-se de que os utensílios e talheres cortantes e pontiagudos arrumados em posição vertical não provocam lesões. Arrume os talheres de forma que não provoquem lesões.
- ▶ A grelha de arejamento na máquina de lavar louça com secagem ativa não deve ser obstruída ou tapada.

Acessórios

- ▶ Utilize somente aparelhos adicionais indicados pela Miele e de acordo com o tipo de utilização. A Miele pode indicar o número de artigo dos acessórios.
- ▶ Só podem ser utilizados cestos e complementos Miele. Ao alterar os acessórios Miele ou utilizando outros cestos e complementos a Miele não garante que sejam alcançados resultados de lavagem suficientes. Eventuais prejuízos que daí possam resultar ficam excluídos da garantia.

pt - Medidas de segurança e precauções

Sinais de advertência e símbolos colocados na máquina de lavar louça

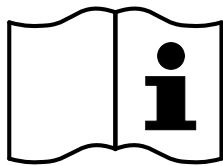

Atenção:
Siga o indicado no livro de instruções!

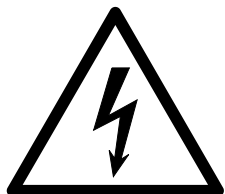

Atenção:
Perigo devido a choque elétrico!



Aviso sobre superfícies quentes:
Ao abrir a porta, a cuba pode estar muito quente!



Perigo de corte:
Durante o transporte e a instalação da máquina utilizar luvas de proteção resistentes a cortes!

Eliminação da máquina de lavar louça

- ▶ Por motivos de segurança e proteção do ambiente elimine todos os resíduos existentes no aparelho de acordo com as indicações do fabricante e medidas de segurança em vigor (utilize luvas e óculos de proteção).
- ▶ Remova ou destrua o fecho da porta para evitar que crianças se possam fechar dentro da máquina. Em seguida, eliminar devidamente a máquina de lavar louça (consulte: «O seu contributo para a proteção do ambiente»).

Instalação e ligação

Antes da colocação em funcionamento, a máquina de lavar louça deve ser instalada numa posição estável, ligada à eletricidade e as entradas e saídas de água devem ser ligadas. Observe as instruções nos capítulos «Instalação», «Ligação à água» e «Ligação elétrica», bem como o plano de instalação.

Esgoto

A colocação em funcionamento é um procedimento fixo que não pode ser interrompido.

Ligar

- Pressione a tecla .

Selecionar idioma

A colocação em funcionamento começa com a seleção do idioma do visor.



- Desloque para o idioma pretendido utilizando as teclas com setas \wedge e \vee e seleccione-o tocando no mesmo.

Configurar Wi-Fi

No passo seguinte, pode integrar a sua máquina de lavar louça no Wi-Fi.

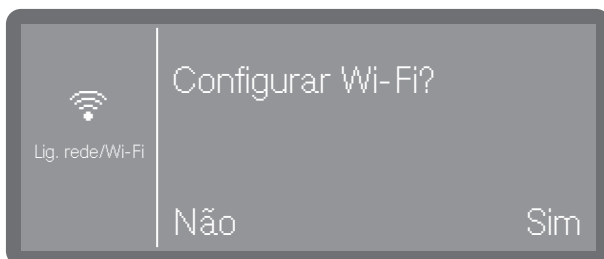

- Selecione Não se não quiser integrar a máquina de lavar louça na rede Wi-Fi ou se quiser fazê-lo mais tarde.
- Ao selecionar Sim, os próximos passos irão guiá-lo ao longo do processo de configuração.

Para o efeito, consulte o capítulo «Configurações avançadas, ligação em rede/Wi-Fi».

Selecionar a unidade de temperatura



- °C

Indicação de temperatura em graus Celsius.

- °F

Indicação de temperatura em graus Fahrenheit.

- Toque para selecionar a opção pretendida.

Regular a data



- Regule o ano através das teclas com setas \wedge e \vee .

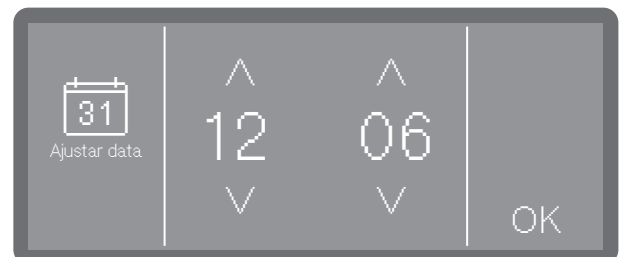

- Regule o dia e o mês com as teclas com setas \wedge e \vee .
- Memorize a regulação com OK.

pt - Primeiro funcionamento

Regular a hora do dia

A hora do dia é regulada no formato definido da hora do dia.

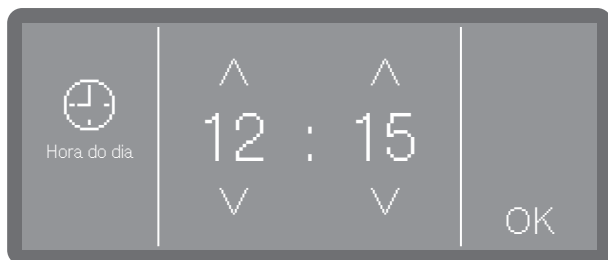

- Regule a hora do dia através das teclas com setas \wedge (mais) e \vee (menos) e confirme a entrada com a tecla OK.

Regular a dureza da água

A empresa fornecedora de água responsável fornecerá informações sobre a dureza da água de rede.

Regular sempre o valor máximo caso a dureza da água seja variável. Se a dureza da água variar, p. ex., entre 1,4 e 3,1 mmol/l (8 e 17 °dH), a dureza da água deve ser regulada para 3,1 mmol/l (17 °dh).

Os valores para regular a dureza da água podem ser encontrados na tabela do capítulo «Adicionar sal de regeneração».

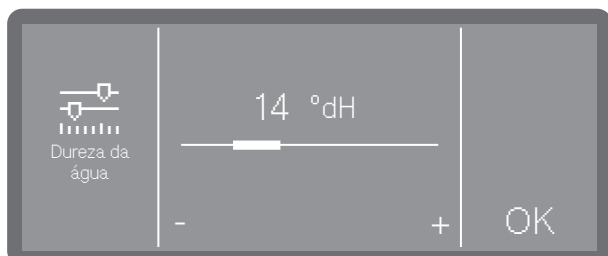

- Regule a dureza da água tocando nos sinais - (menos) e + (mais).
- Memorize a regulação com OK.

Quando for necessário efetuar posteriormente uma intervenção técnica reporte a dureza da água ao técnico, para facilitar o trabalho. Portanto, documente a dureza da água no capítulo «Adicionar sal regenerador».

Escolher as ligações à água

A seleção só está disponível para máquinas de lavar louça com mais de uma ligação à água (consoante o modelo).

Todas as ligações à água existentes são ativadas no comando de fábrica. Subsequentemente, as ligações individuais à água podem ser desativadas, p. ex., se não houver opções de ligação disponíveis para elas.

Após a conclusão da colocação em funcionamento, as ligações à água podem ser novamente estabelecidas pelo serviço de assistência técnica Miele.

- Selecione uma das ligações à água existentes, p. ex.:

- Água quente

Ligação à água quente

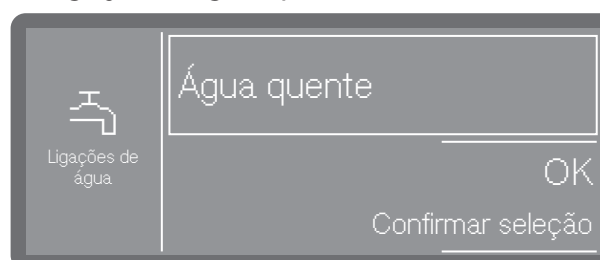

A moldura mostra a ligação à água ativada. Ao tocar, a moldura apaga-se e a ligação à água fica permanentemente desativada.

- Selecione OK para confirmar a seleção.

Primeira colocação em funcionamento concluída

A colocação em funcionamento é completada com sucesso com a seguinte mensagem.

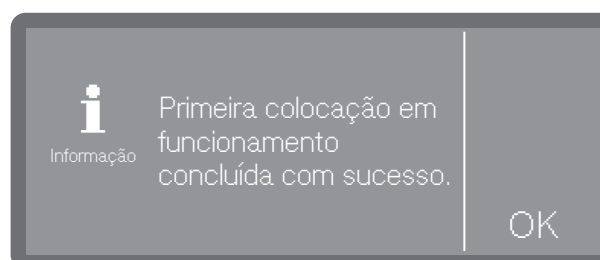

- Confirme a mensagem com OK.

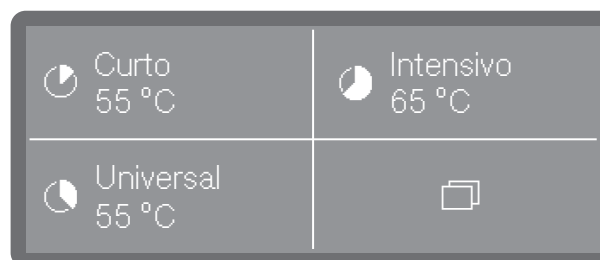

A máquina de lavar louça está agora operacional.

Abrir a porta

⚠ Perigo de escaldões, queimaduras e queimaduras químicas!

Se abrir a porta durante uma sequência do programa, pode sair água muito quente e produtos químicos. Além disso, o programa em curso é interrompido e, em certas circunstâncias, até cancelado.

Só abra a porta quando nenhum programa estiver a decorrer.

O painel de comandos da máquina de lavar louça também tem função de puxador da porta.



- Agarre no puxador situado por baixo do painel de comandos e puxe a porta para baixo.

Fechar a porta

- Certifique-se de que nenhum objeto ou material a lavar sobressai na área de fecho da porta.

⚠ Perigo de ferimentos devido a esmagamento.

Não agarre na zona do fecho da porta. Existe perigo de esmagamento.

- Rebata a porta para cima e pressione-a até ao limite.

pt - Adicionar sal de regeneração

Adicionar sal de regeneração

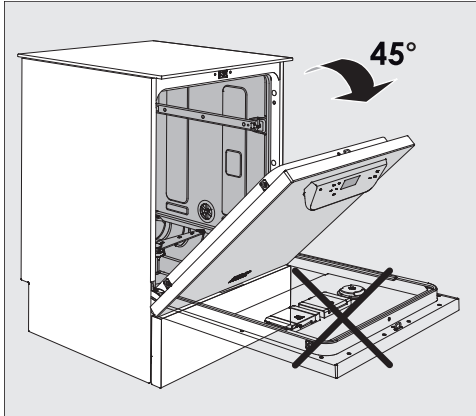

- Ao adicionar sal, abra a porta **só até ao meio**, para que o sal entre completamente para o reservatório.

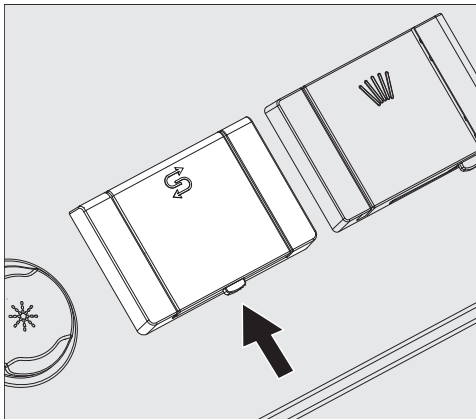

- Pressione a tecla de abertura, situada na tampa do reservatório, no sentido da seta. A tampa abre-se.
- Levante o funil de enchimento.

Não adicione água no reservatório!

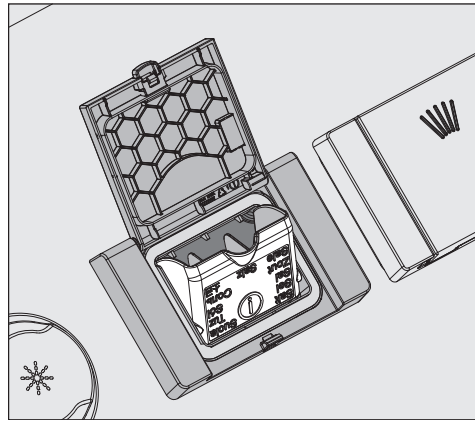

- No máximo, adicione só a quantidade de sal que permita fechar de novo o reservatório facilmente. No primeiro enchimento o reservatório tem capacidade para aproximadamente 2 kg de sal, dependendo do grau de granulação. Quando do reabastecimento a admissão de sal é menor pois ainda existem restos de sal no reservatório.

Ao adicionar o sal pode transbordar água do reservatório.

- Limpe os restos de sal da área de enchimento e da junta periférica e feche, de seguida, a tampa do reservatório.
- Após adicionar sal inicie de imediato o programa Frio sem material a lavar, de modo a evitar corrosão da cuba. Eventuais resíduos de sal derramados são, então, diluídos e, em seguida, enxaguados.

Sistemas de dosagem

Dependendo do modelo, as máquinas de lavar louça estão equipadas com vários sistemas de dosagem de produtos químicos:

- Produto de limpeza

O produto de limpeza pode ser doseado em forma de pó, em forma de pastilhas ou em forma líquida. O detergente em pó e as pastilhas são doseados através do doseador da porta com o símbolo . Dependendo do modelo, o detergente líquido é doseado através de um sistema de dosagem interno ou através de um módulo doseador externo (módulo DOS).

- Secante

Dependendo do modelo, o secante pode ser doseado através do doseador da porta com o símbolo  ou através de um módulo doseador externo (módulo DOS).

Os módulos doseadores externos (módulo DOS) podem ser adaptados a qualquer altura pelo serviço de assistência técnica Miele, desde que estejam disponíveis as correspondentes ligações ao módulo DOS.

Detergente

Utilize somente detergentes para máquinas industriais de lavar louça. Encontra os produtos adequados na gama de produtos Miele Professional.

O produto de limpeza pode ser doseado em forma de pó, em forma de pastilhas ou em forma líquida.

O detergente em pó e as pastilhas são doseados através do doseador da porta com o símbolo .

Utilize somente pastilhas de detergente que se dissolvam rapidamente. Encontra as pastilhas adequadas na gama de produtos Miele Professional.

Encher doseador da porta

 Perigo para a saúde devido à formação de poeira.

Ao dosear os detergentes em pó e as pastilhas, o pó fino do detergente pode ser remexido. Se o pó entrar na boca, garganta ou olhos, pode causar irritação ou queimaduras.

Ao dosear produtos de limpeza em pó e pastilhas, evitar a formação de pó, se possível.

Antes de cada programa de lavagem (exceto Super curto, Frio, Regeneração e Esgoto) adicione detergente em pó ou a pastilha de detergente no compartimento de detergentes em pó (observe as indicações relativas ao programa Super curto).

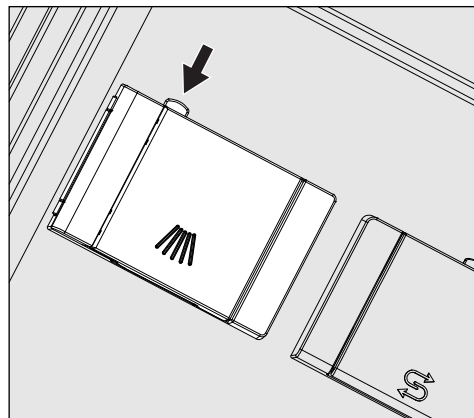

■ Pressione o botão de bloqueio amarelo no reservatório de dosagem com o símbolo .

A tampa do reservatório abre lateralmente. Após o decorrer de um programa, a tampa do reservatório é aberta de imediato.

A marcação da linha de enchimento no reservatório de pó corresponde a uma quantidade de enchimento em mililitros (ml) com a porta aberta na horizontal. Geralmente, a câmara tem capacidade para aprox. 60 ml de detergente.

As indicações em mililitros correspondem aproximadamente às indicações de dosagem de detergente em pó comum em gramas (g), pelo que, dependendo da densidade aparente (granulado), são possíveis desvios.

pt - Detergente e secante

Exemplo de dosagem:
na fase de programa «Lavagem», entra
aprox. 8,5 l de água. No caso de uma con-
centração de detergente de aprox. 3 g/l, isto
corresponde a aprox. 25 g de detergen-
te. Ter em atenção eventuais indicações
contrárias do fabricante!

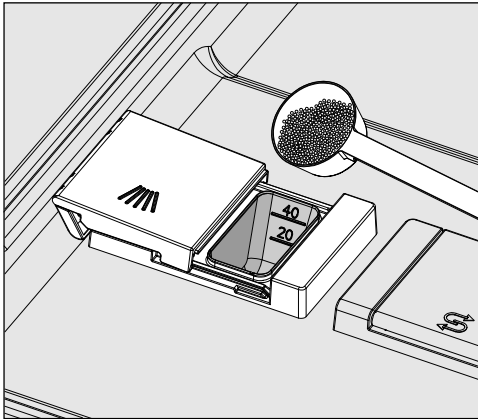

- Adicione o detergente na câmara do reservatório.

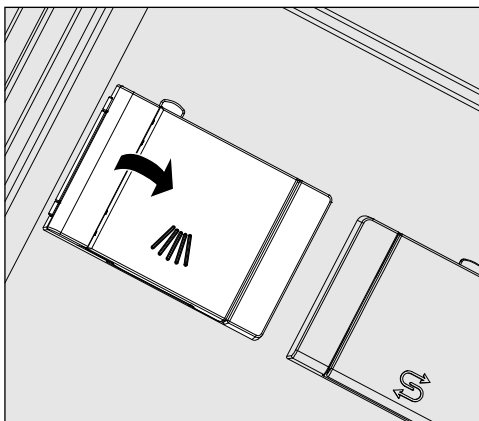

- Em seguida, feche a tampa do reservatório.

⚠ Após cada sequência do programa,
verifique se o detergente se dissolveu
completamente.
Se este não for o caso, o programa tem
de ser repetido.
Verifique se os materiais a lavar obstruí-
ram a enxaguagem do reservatório de
dosagem devido a um bloqueio e reorga-
nize o material a lavar.

Indicações sobre o programa Super curto (consoante o modelo)

No programa Super curto não é feita a drenagem da água de enxaguagem final no fim do programa, para se atingirem tempos curtos de funcionamento do programa durante a lavagem contínua.

O detergente não pode ser enxaguado do compartimento durante o tempo de funcionamento curto.

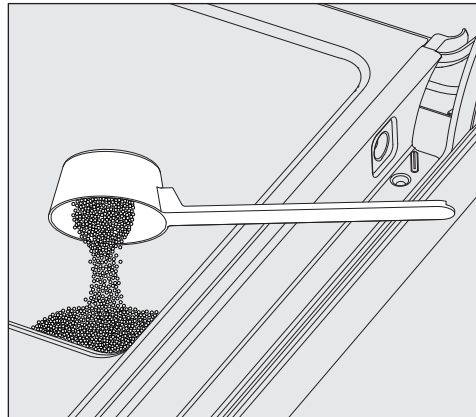

- Se não utilizar detergente líquido, deve colocar o detergente em pó diretamente na parte interior da porta.

Inicie o programa de lavagem imediatamente após a dosagem do detergente na parte interior da porta de modo a evitar corrosão ou manchas.

O detergente líquido é adicionado a partir de um recipiente de produtos externo ao aparelho através de uma lança doseadora.

Dependendo do modelo, o detergente líquido é doseado através de uma bomba doseadora interna ou através de um módulo DOS externo. Os módulos DOS são conectados pelo serviço de assistência técnica da Miele e podem ser reequipados a qualquer momento.

Trocar o recipiente de produtos

- Coloque o reservatório com o detergente líquido (observar a marcação colorida) sobre a porta aberta da máquina ou sobre uma base que seja de fácil limpeza.
- Tire a tampa do recipiente de produtos e remova a lança de sucção. Coloque a lança de sucção sobre a porta aberta da cuba.
- Substitua o reservatório vazio por um cheio.

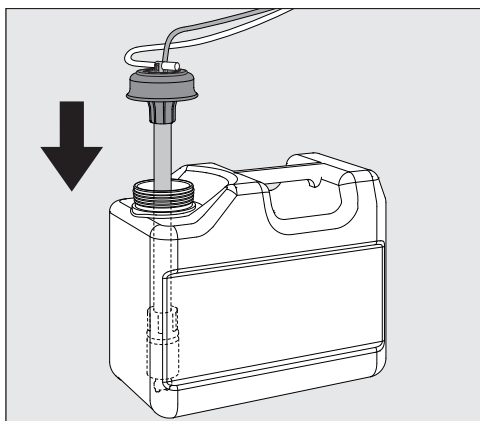

- Encaixe a lança de sucção na abertura do reservatório e pressione a tampa até esta encaixar. No processo, preste atenção à marcação a cores.
- Ajuste a lança doseadora ao tamanho do recipiente, movendo-a até atingir o fundo do recipiente.
- Limpe bem algum produto químico eventualmente derramado.

Neutralizante

O secante faz com que a água escorra do material a lavar como uma película, fazendo com que o material a lavar seque mais rapidamente após a enxaguagem final.

A concentração do secante deve ser ajustada para os seguintes eventos:

- Se no final do reprocessamento ficarem manchas de água no material a lavar, a concentração de dosagem está muito baixa.
- Se o material a lavar ficar opaco ou embaciado após o reprocessamento, a concentração de dosagem é muito elevada.

O secante é doseado na fase do programa Enx. final. Para isso, é necessário que o reservatório esteja cheio.

Encher doseador da porta

⚠ Nunca adicionar detergente. Isso causa sempre deterioração do reservatório do secante!
Encher o reservatório do secante apenas com secante para máquinas de lavar louça industriais.

- Abra a porta completamente.

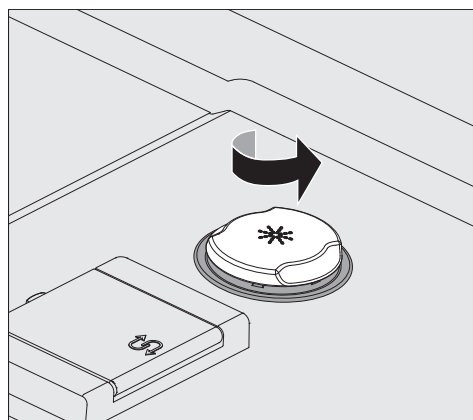

- Desenrosque a tampa amarela com o símbolo * no sentido da seta.

O reservatório tem capacidade para aprox. 300 ml.

pt - Detergente e secante

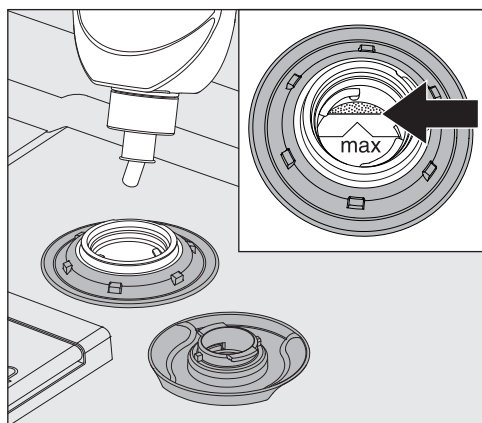

- Adicione o secante até que o líquido fique visível no canto superior marcado com «máx.».

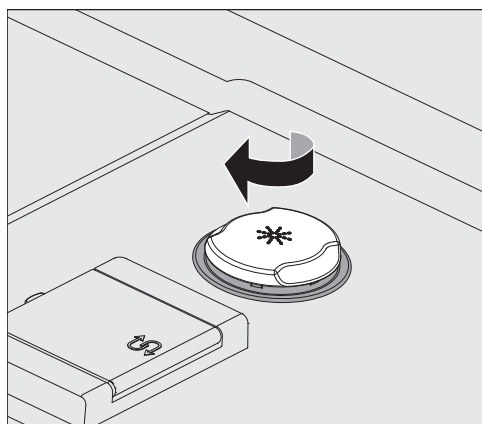

- Feche o reservatório.
- O secante que tenha eventualmente vertido deve ser limpo para evitar formação abundante de espuma no programa de lavagem seguinte.
Em alternativa, pode iniciar o programa Frio para enxaguar o secante vertido.

Indicação de falta de produto

Se o nível de enchimento estiver reduzido no reservatório para secante, ser-lhe-á pedido que volte a encher o reservatório de dosagem, p. ex.:

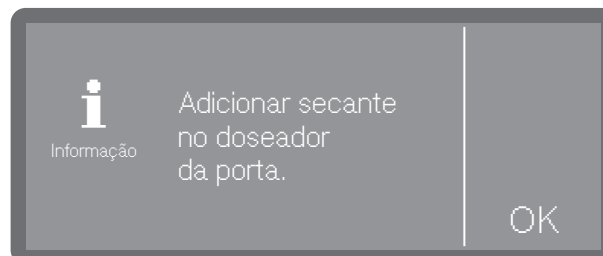

- Confirme a indicação com *OK* e volte a encher com secante como descrito.
- Encha a via de dosagem (consulte o capítulo «Funções da máquina»)



Ligar

- Abra a torneira de água caso esta esteja fechada.

A máquina de lavar louça deve estar ligada à eletricidade.

- Pressione a tecla  até o visor mostrar o seguinte:



Assim que a máquina de lavar louça estiver operacional, o visor muda e mostra a seleção do programa, p. ex.:

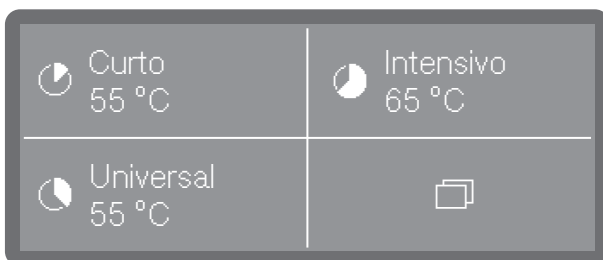

Se a função Memória estiver ativada, é apresentado o último programa iniciado, p. ex.:

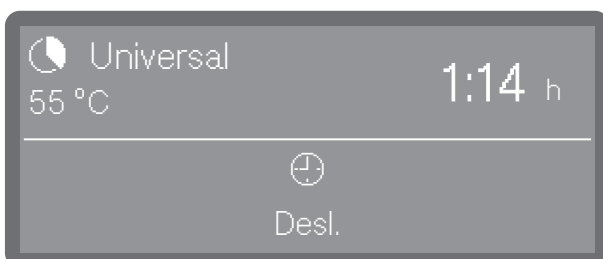

Selecionar o programa

Selecione o programa sempre de acordo com o tipo e o grau de sujidade do material a lavar.

Assim que tiver selecionado um programa, o LED da tecla *Start/Stop* começa a piscar.

Utilizar a tecla  para regressar ao seletor de programas antes do início do programa, p. ex., para selecionar outro programa. Após o início do programa isto deixa de ser possível. Se necessário, deve cancelar o programa (consulte capítulo «Interrupção do programa»).

Selecionar favoritos

Os programas frequentemente utilizados podem ser definidos como favoritos. 1 até 3 favoritos podem ser mostrados no visor e selecionados através de seleção direta. A ocupação pode ser ajustada aleatoriamente (consulte o capítulo «Favoritos»).

- Selecione um programa através de seleção direta.

Se a função Memory for estiver ativada, o último programa selecionado é mostrado no visor. Neste caso, o programa pode ser iniciado diretamente com a tecla *Start/Stop*.

pt - Funcionamento

Lista de programas

Programas que não estejam disponíveis através da seleção direta podem ser selecionados a partir da lista de programas.

- Pressione a tecla  Outras opções.
- Selecione a seguir  Outros programas

No visor aparece o seguinte menu de seleção:



- Percorra com a ajuda das teclas \wedge e \vee através da lista e selecione um programa.

No visor é exibido o programa selecionado, p. ex.:

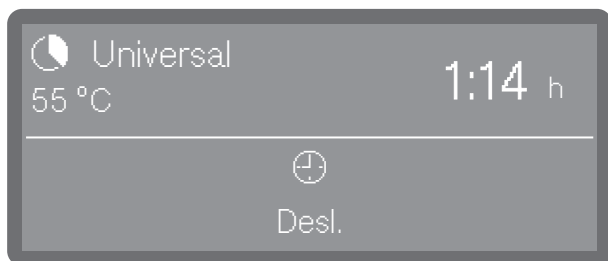

A tecla *Start/Stop* começa a piscar.

Iniciar o programa

- Pressione a tecla *Start/Stop* (tecla *Start/Stop* acende).

Após o início do programa não é possível mudar de programa.

O programa em execução pode ser interrompido (ver «Interromper o programa») ou cancelado (ver «Cancelar o programa»).

Iniciar o programa através do timer

Existe a possibilidade de adiar o início do programa para utilizar, p. ex., a tarifa noturna. Pode definir uma hora de início, em que o programa deve iniciar (Início às), ou uma hora de fim, em que o programa deve termi-

nar o mais tardar (Pronto às). Os tempos são definidos com base na hora definida do dia, consulte o capítulo «Hora do dia».

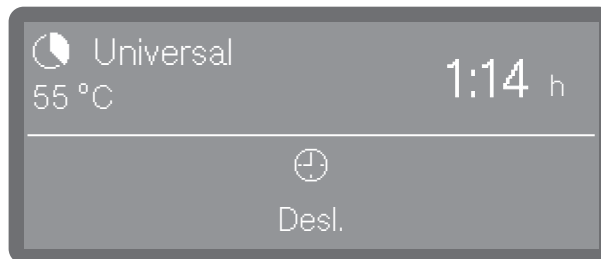

Regular o timer

- Selecione um programa.

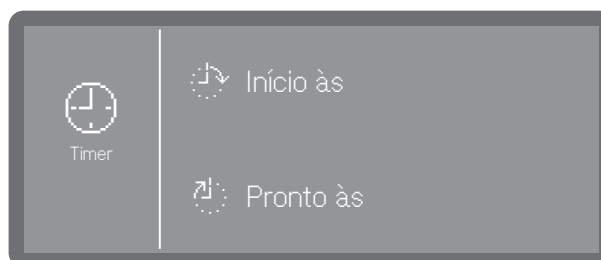

- Toque em  para regular o timer.



- Selecione de seguida a hora de início ( Início às) ou a hora de fim ( Pronto às).

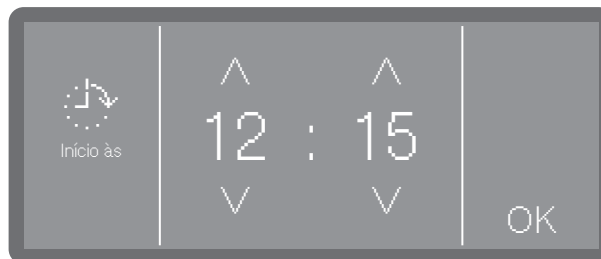

- Regule a hora através das teclas com setas \wedge e \vee e confirme a sua entrada com OK.

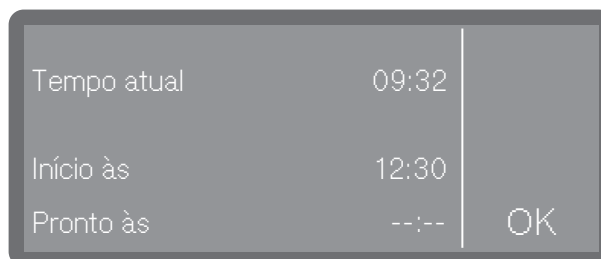

- Segue-se um resumo, que deverá confirmar novamente com OK.

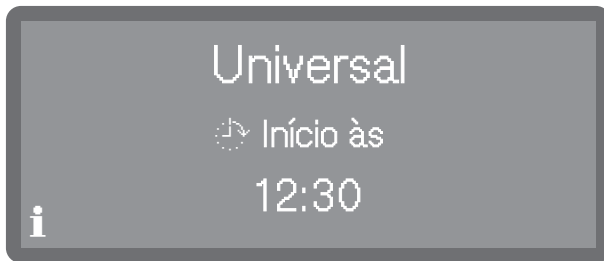

O timer é assim ativado.

Alterar o timer

- Se quiser alterar a hora definida do timer, prima primeiro a tecla ↵ para voltar à vista do programa.
- Toque no símbolo ⌚. Pode então introduzir uma nova hora de início ou hora de fim.

Apagar o timer

- Pressione a tecla *Start/Stop*.

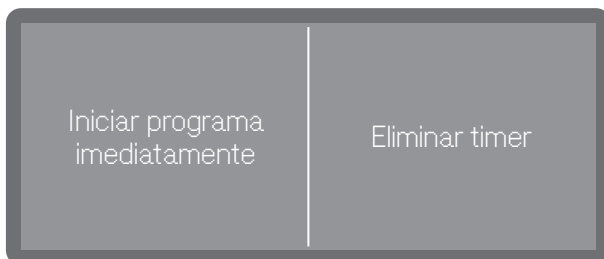

Opcionalmente, pode eliminar a regulação do timer (Eliminar timer) ou eliminar o timer com um início imediato do programa (Iniciar programa imediatamente).

Em alternativa, pode tocar novamente no símbolo ⌚ na vista do programa e eliminar o timer através das seguintes regulações.

Indicação da sequência do programa

Após o início de um programa, o visor mostra o nome do programa, o nome do bloco de lavagem atualmente em curso e o tempo restante.

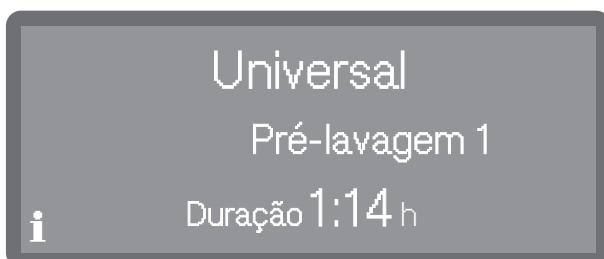

Durante a sequência do programa, podem ser consultados parâmetros do programa tais como a temperatura alvo e real.

- Para tal, toque no símbolo **i**.

Fim do programa

Após um programa terminar normalmente, apaga-se o LED da tecla Start/Stop e a seguinte indicação aparece no visor.



Além disso, na regulação de fábrica soa um sinal sonoro durante cerca de 3 segundos. O sinal sonoro é repetido três vezes a cada 30 segundos. Para regular os sinais sonoros, consulte o capítulo «Volume».













- Toque para confirmar a indicação.

Se existirem mensagens do sistema, elas são emitidas posteriormente, p. ex., se foram medidos níveis baixos de enchimento no reservatório do sal ou nos reservatórios de produtos químicos líquidos durante o programa, ou quando a próxima visita de assistência técnica estiver prevista. Cada mensagem deve ser confirmada individualmente com *OK*.

Desligar

- Pressione a tecla ⏻ até que o visor se apague.

pt - Lista de programas

Programa	Aplicação	Detergente (se não for doseado detergente líquido)
		Os dados a seguir referem-se a produtos de limpeza da Miele. Tenha em consideração as indicações do fabricante!
 Curto	«Programa rápido» para material a lavar pouco sujo, com restos de alimentos recentes e pouco aderentes.	20–25 g ou 1 pastilha
 Universal	Para material a lavar com sujidade normal.	20–25 g ou 1 pastilha
 Intensivo	Para material a lavar muito sujo.	20–25 g ou 1 pastilha
 Talheres	Programa especial para talheres.	20–25 g ou 1 pastilha
 Super curto (consoante o modelo)	«Programa rápido» para material a lavar de ocorrência contínua, pouco suja, com restos de alimentos recentes e pouco agarrados.	20–25 g no lado interior da porta
 Copos de cerveja	Programa especial para copos de cerveja. Os copos não secam no final do programa através do calor próprio e, se necessário, têm de ser secos manualmente.	20–25 g ou 1 pastilha
 Higiene	Para o reprocessamento do material a lavar	20–25 g ou 1 pastilha
 Copos	Programa especial para copos.	20–25 g ou 1 pastilha
 Plásticos	Programa especial para plásticos assim como para material a lavar leve.	20–25 g ou 1 pastilha
 Eco energia	Programa de poupança de energia que é o mais eficiente no que se refere ao consumo combinado de energia e água para a lavagem de louça com sujidade normal.	20–25 g ou 1 pastilha
 Regeneração	Execução manual da regeneração. Deste modo, é possível evitar uma regeneração forçada durante fases de trabalho mais intensas.	
 Frio	Enxaguar o material a lavar muito sujo evitando que a sujidade seque e fique agarrada. Eliminar restos de sal após encher o reservatório.	
 Esgoto	Para despejar a água de lavagem quando, p. ex., no programa «Super curto» a água tiver de ser renovada ou um programa foi cancelado.	

pt - Características técnicas

Altura com tampo Altura sem tampo	835 mm (regulável + 60 mm) 820 mm (regulável + 60 mm)
Largura	598 mm
Profundidade Profundidade com a porta aberta	580 mm 1.180 mm
Peso (líquido)	ca. 70 kg
Tensão, potência de ligação, disjuntor	Ver a placa de características
Cabo elétrico	aprox. 1,7 m
Temperatura da água, ligação à água: água fria água quente	máx. 20 °C máx. 65 °C
Pressão estática da água	1.000 kPa de sobrepressão
Pressão mínima de fluxo, ligação à água: água fria água quente	100 kPa de sobrepressão 40 kPa de sobrepressão
Pressão de fluxo recomendada, ligação à água: água fria/água quente	≥ 200kPa de sobrepressão
Mangueira de entrada de água	aprox. 1,7 m
Mangueira de esgoto	aprox. 1,5 m
Altura de despejo	mín. 0,3 m, máx. 1,0 m
Comprimento de despejo	máx. 4,0 m
Condições de funcionamento: temperatura ambiente humidade relativa do ar máxima diminuindo linearmente até humidade relativa do ar mínima	5 °C até 40 °C 80% para temperaturas até 31 °C 50% para temperaturas até 40 °C 10%
Condições de armazenamento e de transporte: temperatura ambiente humidade relativa do ar pressão atmosférica	-20 °C até 60 °C 10% até 85% 500 hPa até 1060 hPa
Altura acima do nível do mar (conforme IEC/EN 60335)	até 2.000 m*
Tipo de proteção (conforme IEC 60529)	IP21
Valores de emissão de ruídos Nível de potência acústica LwA Nível de pressão sonora LpA	Máquina de encastrar por baixo da bancada com régua de madeira em frente do rodapé do aparelho no Programa curto 59 dB (A) 47 dB (A)
Norma Wi-Fi	802.11 b/g/n
Banda de frequência da Wi-Fi	2.400-2.483,5 MHz
Potência máxima de transmissão por Wi-Fi	< 100 mW
Marca de certificação	VDE, proteção contra interferências eletromagnéticas
Marcação CE	Diretiva relativa às máquinas 2006/42/CE
Endereço do fabricante	Miele & Cie. KG, Carl-Miele-Straße 29, 33332 Gütersloh, Alemanha

* Se o local de instalação se situar a mais de 2.000 m de altura, o ponto de ebulição da água de lavagem é reduzido. Por este motivo, e se necessário, os parâmetros do programa devem ser adaptados.

sk - Obsah

Používanie na stanovený účel	151
Kompletné dokumenty	151
Popis prístroja	152
Prehľad prístroja	152
Ovládací panel	153
Bezpečnostné pokyny a varovné upozornenia	154
Výstražné znaky a symboly umiestnené na umývačke riadu	156
Likvidácia umývačky riadu	156
Uvedenie do prevádzky	157
Umiestnenie a pripojenie	157
Odtok	157
Zapnutie	157
Zvoľte jazyk	157
Vytvorenie WiFi	157
Výber jednotky teploty	157
Nastavenie dátumu	157
Nastavenie denného času	158
Nastavenie tvrdosti vody	158
Výber prípojky vody	158
Ukončenie uvedenia do prevádzky	158
Otvorenie a zatvorenie dvierok	159
Otvorenie dvierok	159
Zatvorenie dvierok	159
Plnenie regeneračnej soli	160
Čistiaci prostriedok a leštidlo	161
Dávkovacie systémy	161
Umývací prostriedok	161
Naplnenie dávkovacieho prístroja v dvierkach	161
Informácie k programu Veľmi krátky (podľa modelu)	162
Výmena kanistra	163
Leštidlo	163
Naplnenie dávkovacieho prístroja v dvierkach	163
Indikátor doplnenia	164
Prevádzka	165
Zapnutie	165
Voľba programu	165
Spustenie programu	166
Spustenie programu cez časovač spustiť	166
Zobrazenie priebehu programu	167
Koniec programu	167
Vypnutie	167
Prehľad programov	168
Technické údaje	169

- ▶ Táto Miele umývačka riadu je z dôvodu jej krátko prebiehajúcich programov a veľkého čistiacieho výkonu určená na profesionálne využitie ako napr. v
 - reštauráciách a hostincoch
 - hotely a penzióny
 - domovy a
 - podobných prevádzkach
- ▶ Ďalej sa v tomto návode na použitie táto profesionálna umývačka riadu označuje ako umývačka riadu. Poháre, príbory a riad sa v tomto návode na použitie označujú všeobecne ako „umývané predmety“, ak nie sú bližšie definované.
- ▶ Používajte túto umývačku riadu výhradne na účel „umývanie riadu“ a tým na čistenie predmetov na umývanie. Akékoľvek iné použitie, prestavba a zmeny nie sú povolené.
- ▶ Umývačka riadu je určená výhradne na používanie na stabilných stanovištiach vo vnútorných priestoroch.
- ▶ Špeciálne nadstavce v košoch používajte len na stanovený účel.
- ▶ Táto umývačka riadu sa nesmie používať na čistenie zdravotníckych prostriedkov.
- ▶ Osoby, ktoré vzhľadom ku svojim obmedzeným fyzickým, zmyslovým alebo psychickým schopnostiam alebo neskúsenosti alebo neznalosti nie sú schopné umývačku riadu bezpečne obsluhovať, nesmú ju používať bez dohľadu alebo pokynov zodpovednej osoby.
- ▶ Umývačku riadu smie obsluhovať výlučne zaškolený personál. Pracovníci obsluhy musia byť pravidelne inštruovaní a preškolení.
- ▶ Dávajte pozor na deti, ktoré sa zdržujú v blízkosti umývačky. Nikdy nenechajte deti hrať sa s umývačkou riadu. Hrozí nebezpečenstvo, že sa deti v umývačke riadu zatvoria.
- ▶ Deti nesmú umývačku riadu používať.

Kompletné dokumenty

Krátky návod na použitie obsahuje skrátené informácie o nenachádza návod na použitie. Úplný návod na použite ako aj ďalšie aktuálne dokumenty k Vášmu prístroju nájdete na internetovej Miele stránke:

<https://www.miele.sk/professional/index.htm>

Na získanie dokumentov potrebujete označenie typu alebo výrobné číslo Vašej profesionálnej umývačky riadu. Oba údaje nájdete na typovom štítku, ktorý je umiestnený hore v žliabku dvierok.

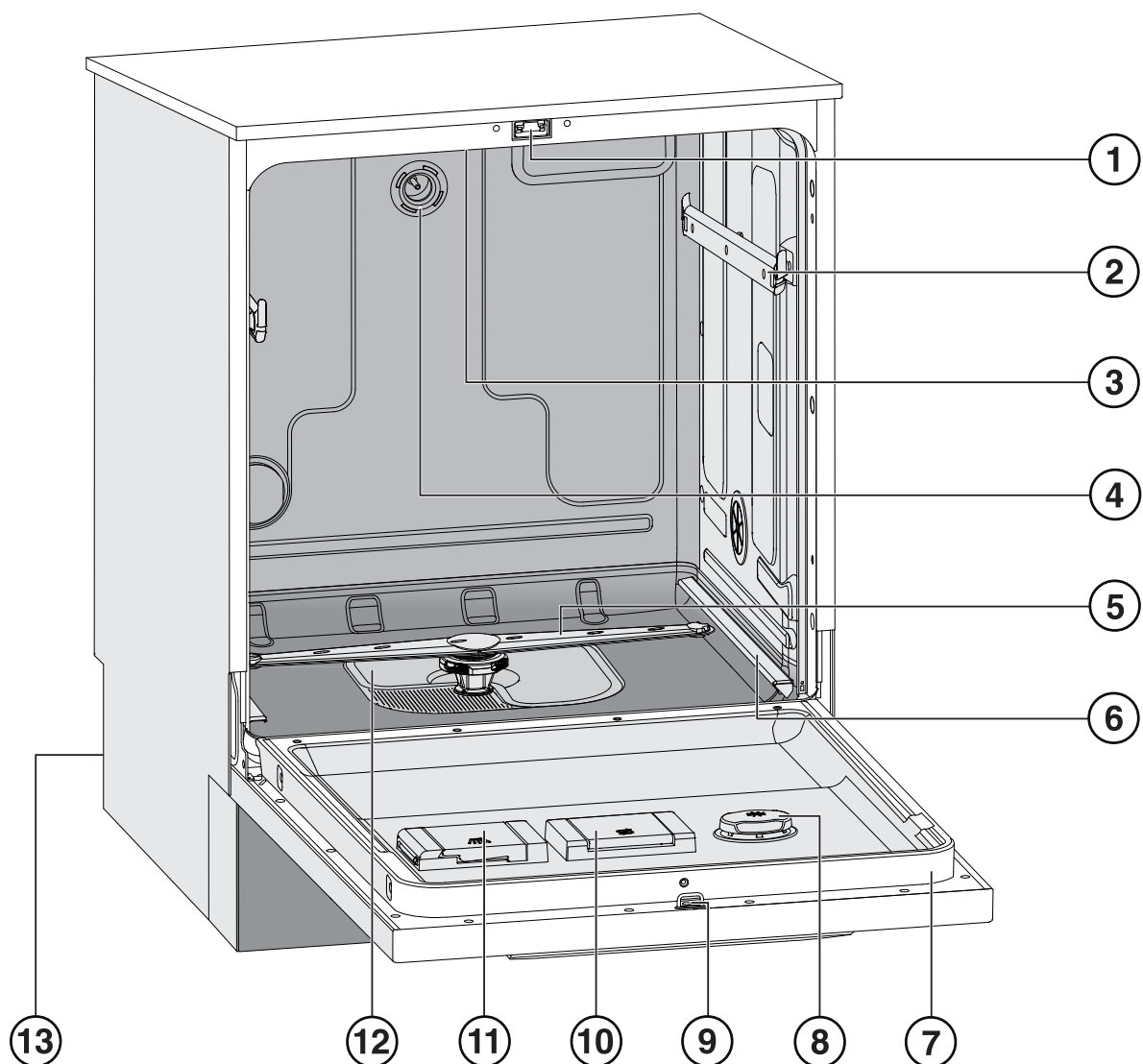

Prehľad prístroja

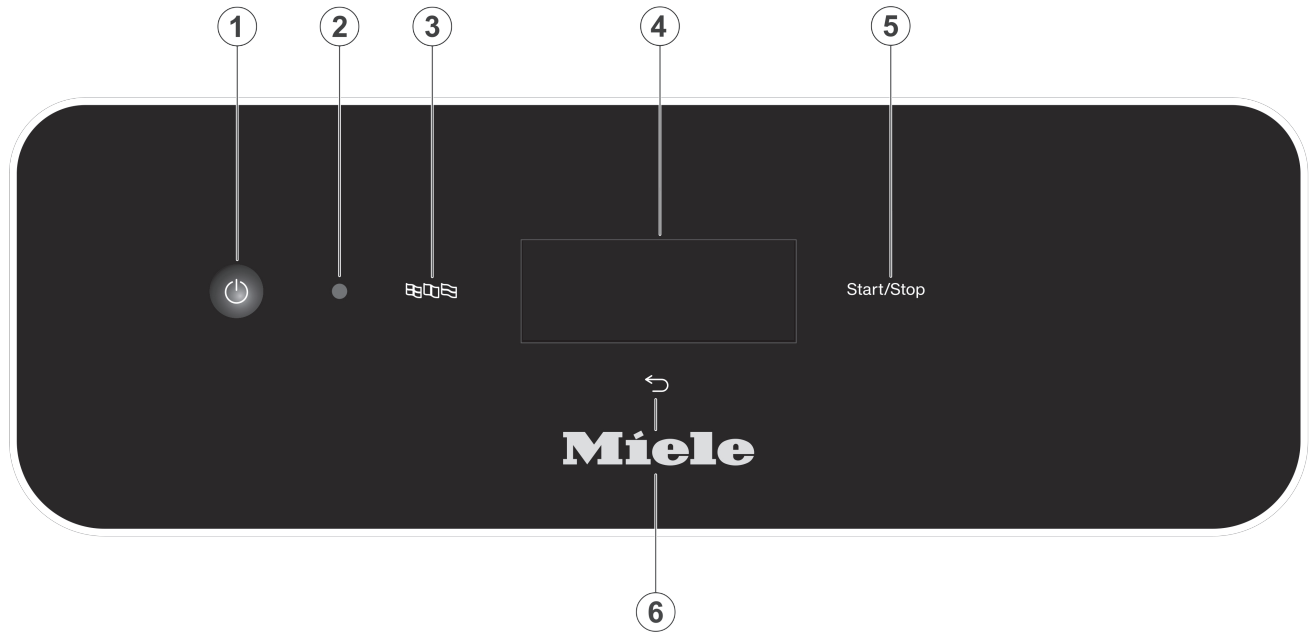

- ① zámok dvierok
- ② vodiace lišty horný kôš
- ③ horný umývacie priestor prístroja
- ④ pripojenie na vodu horný kôš
- ⑤ spodné ostrekovacie rameno
- ⑥ vodiace lišty spodný kôš
- ⑦ typový štítok
- ⑧ zásobník na leštadlo
- ⑨ západka zámku dvierok
- ⑩ zásobník na regeneračnú soľ
- ⑪ zásobník na práškové čistiace prostriedky
- ⑫ kombinácia sítiok
- ⑬ Zadná strana:
 - elektrické a vodné prípojky
 - sacia /sacie rúrky pre externé zásobníky (v závislosti od modelu)
 - pripojenia pre externé dávkovacie moduly (DOS moduly)

Ovládací panel



- ① tlačidlo  (zap./vyp.)
zapnúť/vypnúť umývačku riadu
- ② rozhranie servisnej služby
Skúšobný a prenosový bod pre Miele servisnú službu.
- ③ tlačidlo  (výber jazyka)
výber jazyka displeja
- ④ dotykový displej
výstup a výber ovládacích prvkov
- ⑤ tlačidlo *štart/stop*
Spustenie, prípadne storno programu
- ⑥ tlačidlo  (storno alebo späť)
Storno operácie na ovládacej ploche;
Žiadne storno programu!

sk - Bezpečnostné pokyny a varovné upozornenia

Správne umiestnenie

- ▶ Umývačka riadu sa nesmie inštalovať v priestoroch ohrozených výbuchom a mrazom.
- ▶ Aby bola zabezpečená stabilita, môžu byť vstavané umývačky riadu umiestnené len pod súvislú dosku, ktorá je zoskrutkovaná so susednými skriňami.
- ▶ V okolí umývačky riadu by mal byť prednostne nábytok pre profesionálne použitie, aby sa zabránilo riziku prípadného poškodenia kondenzačnou vodou. Citlivý nábytok je možné chrániť nasadením sady pre ochranu pred parou. Ochrannú fóliu proti výparom musíte nalepiť pod pracovnú dosku v oblasti otvárania umývačky riadu.

Technická bezpečnosť

- ▶ Umývačku riadu môže viesť do prevádzky, vykonávať údržbu a opravy len servisná služba Miele, spoločnosťou Miele poverený špecializovaný predajca, alebo príslušne kvalifikovaný odborný pracovník. Užívateľ môže byť neodborne vykonanými inštaláčnymi a údržbárskymi prácami alebo opravami vystavený nebezpečenstvu.
- ▶ Pred použitím skontrolujte umývačku riadu na viditeľné poškodenia. Poškodenú umývačku riadu v žiadnom prípade neuvádzajte do prevádzky. Poškodená umývačka riadu môže ohroziť Vašu bezpečnosť!
- ▶ Poškodenú alebo netesnú umývačku riadu okamžite odstavte z prevádzky a informujte servisnú službu Miele, špecializovaného predajcu Miele alebo príslušného kvalifikovaného pracovníka.
- ▶ Chybné diely sa smú nahrádzať len originálnymi náhradnými dielmi Miele. Len pri týchto dieloch ručí Miele za to, že spĺňajú v plnom rozsahu funkciu a bezpečnostné požiadavky.
- ▶ Elektrická bezpečnosť tejto umývačky riadu je zabezpečená len vtedy, keď je pripojená k systému s ochranným vodičom, nainštalovaným podľa predpisov. V prípade pochybností nechajte elektrickú inštaláciu skontrolovať kvalifikovaným elektrikárom.
- ▶ Dodržujte pokyny k inštalácii uvedené v návode na použitie a v inštaláčnom pláne.
- ▶ Presvedčte sa, že údaje potrebné k pripojeniu (napätie, frekvencia a istenie) uvedené na typovom štítku súhlasia s odpovedajúcimi parametrami Vašej elektrickej siete.
- ▶ Umývačka riadu nesmie zakrývať zástrčky elektrických prístrojov, pretože hĺbka výklenku pre zabudovanie môže byť príliš malá a tlakom umývačky na zástrčku môže dôjsť k prehriatiu. Dodržujte pritom kapitolu „elektrické pripojenie“.
- ▶ Pripojenie umývačky riadu k elektrickej sieti sa nesmie vykonávať prostredníctvom viacnásobnej zásuvky alebo predlžovacieho kábla, pretože nezaručujú nevyhnutnú bezpečnosť (napr. nebezpečenstvo prehriatia).
- ▶ V žiadnom prípade neotvárajte kryt umývačky riadu. Prípadný dotyk prípojov pod napätím ako aj zmena elektrickej a mechanickej konštrukcie Vás ohrozujú a môžu spôsobiť poruchu funkcie prístroja.
- ▶ Ak je poškodené pripojovacie vedenie, umývačka riadu sa nesmie viesť do prevádzky. Poškodené pripojovacie vedenie sa musí nahradiť vhodným špeciálnym pripojovacím vedením. Z bezpečnostných dôvodov môže výmenu vykonať len servisná služba Miele alebo kvalifikovaný autorizovaný odborník.

- ▶ Ak budete na umývačke riadu vykonávať údržbu, odpojte ju od elektrickej siete.
- ▶ Plastové opláštenie prívodu vody obsahuje dva elektrické ventily. Kryt neponárajte do kvapalín.
- ▶ V prívodnej hadici sa nachádza elektrické vedenie. Hadica sa preto nesmie skracovať.

Prevádzkové zásady

- ▶ Umývačka riadu je zostavená len pre prevádzku s vodou a pre čistiace prostriedky vhodné do umývačiek riadu a nesmie byť prevádzkovaná s organickými rozpúšťadlami alebo horľavými kvapalinami.
Okrem iného hrozí nebezpečenstvo výbuchu a nebezpečenstvo vecnej škody zničením gumených a plastových častí, následkom toho dôjde k úniku kvapalín.
- ▶ Používajte len čistiace prostriedky vhodné pre umývačku riadu. Pri použití iných čistiacich prostriedkov hrozí nebezpečenstvo poškodenia umývaných predmetov a umývačky.
- ▶ Nestúpajte a ani si nesadajte na otvorené dvierka. Umývačka riadu by sa mohla prevrátiť alebo poškodiť.
- ▶ Po práci na vodovodnej sieti musíte odvzdušniť napájacie potrubie vody do umývačky riadu, v inom prípade sa môžu jej časti poškodiť.
- ▶ Zohľadnite vysokú teplotu pri prevádzkovaní umývačky. Pri otvorení dvierok hrozí nebezpečenstvo popálenia prípadne obarenia! Riad, príbor, koše a nadstavce musia najprv vychladnúť. Prípadné zvyšky horúcej vody z riadu vylejte do umývacieho priestoru.
- ▶ Voda v umývacom priestore nie je pitná!
- ▶ Predchádzajúce ošetrenie predmetov na umývanie (napr. prostriedky na umývanie a čistenie), ale aj určité znečistenie a niektoré umývacie prostriedky môžu spôsobiť tvorbu peny. Pena môže zhoršiť výsledok čistenia.
- ▶ Pena vychádzajúca z umývacieho priestoru môže poškodiť umývačku. Ak vystupuje pena, okamžite ukončíte program a odpojte umývačku od elektrickej siete!
- ▶ Kvapaliny na podlahe vyvolávajú podľa vlastností podkladu a obuvi nebezpečenstvo pošmyknutia. Pokiaľ je to možné udržiajte podlahu suchú a kvapaliny bezodkladne odstráňte vhodnými prostriedkami. Pri odstraňovaní nebezpečných látok a horúcich kvapalín je nutné vykonať vhodné ochranné opatrenia.
- ▶ Pri používaní umývacích prostriedkov a špeciálnych prostriedkov rešpektujte bezpodmienečne pokyny výrobcu umývacích prostriedkov. Príslušný čistiaci prostriedok používajte len tak, ako to stanovil výrobca, aby ste zabránili poškodeniu materiálov a silným chemickým reakciám (napr. výbušným reakciám).
- ▶ Aby sa nepoškodil materiál a nedochádzalo ku korózii, nesmú sa do umývačky a na vonkajšie opláštenie dostať kyseliny, roztoky obsahujúce chloridy a korodujúce železné materiály.
- ▶ V umývačke riadu neumývajte predmety s popolom, pieskom, voskom, mazivami alebo farbou. Tieto látky poškodzujú umývačku riadu.
- ▶ Umývačka riadu a jej bezprostredné okolie sa nesmie čistiť striekaním napr. hadicou s vodou alebo vysokotlakovou umývačkou.

sk - Bezpečnostné pokyny a varovné upozornenia

- ▶ Dbajte na to, aby sa vnútorné kryty z nerezovej ocele nedostali do kontaktu s roztokmi/parou obsahujúcimi kyseliny, aby ste zabránili poškodeniu koróziou.
- ▶ Pri umiestnení ostrých, špicatých príborov nastojato dávajte pozor, aby ste sa nezranili. Príbor vložte tak, aby ste sa nemohli zraniť.
- ▶ Vetracia mriežka pri umývačkách riadu s aktívnym sušením sa nesmie zastavať alebo utesniť.

Príslušenstvo

- ▶ Pripájať sa môžu iba prídavné zariadenia Miele na príslušný účel použitia. Označenie artiklov príslušenstva Vám povie Miele.
- ▶ Používať sa smú len Miele koše a nadstavce. Pri zmene príslušenstva Miele alebo pri použití iných vozíkov, košov a nadstavcov nemôže Miele zabezpečiť, že bude dosiahnutý dostatočný výsledok čistenia a dezinfekcie. Na škody týmto spôsobené sa nevzťahuje záruka.

Výstražné znaky a symboly umiestnené na umývačke riadu

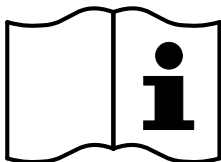

Pozor:
Rešpektujte návod na použitie!

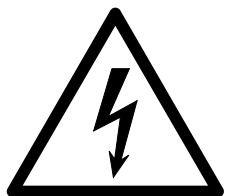

Pozor:
Nebezpečenstvo úrazu elektrickým prúdom!



Výstraha pred horúcimi povrchmi:
Pri otváraní dvierok môže byť v umývacom priestore veľmi vysoká teplota!



Nebezpečenstvo porezania:
Počas transportu a umiestňovania prístroja používajte ochranné rukavice odolné voči porezaniu!

Likvidácia umývačky riadu

- ▶ Z dôvodu bezpečnosti a ochrany životného prostredia zlikvidujte všetky procesné chemikálie a dodržujte pritom pokyny výrobcu a bezpečnostné predpisy (používajte ochranné okuliare a rukavice!).
- ▶ Odstráňte prípadne zničte zámok dvierok, aby sa deti nemohli uzamknúť. Potom odovzdajte umývačku riadu určenú likvidáciu (viď: „Váš príspevok k ochrane životného prostredia“).

Umiestnenie a pripojenie

Pred uvedením do prevádzky sa musí umývačka riadu bezpečne umiestniť, napojiť odtoky vody z práčky a elektricky pripojiť.

Dbajte pritom na pokyny v kapitole „Umiestnenie“, „Prípojka vody“ ako aj elektrické pripojenie.

Odtok

Pri uvádzaní do prevádzky sa potom jedná o pevne stanovaný priebeh, ktorý sa nedá porušiť.

Zapnutie

- Stlačte tlačidlo .

Zvoľte jazyk

Uvedenie do prevádzky začne výberom na displeji.



- Pomocou tlačidiel so šípkami \wedge a \vee listujte na požadovaný jazyk a tento zvoľte klikom.

Vytvorenie WiFi

V ďalšom kroku môžete vašu umývačku riadu spojiť s WiFi.

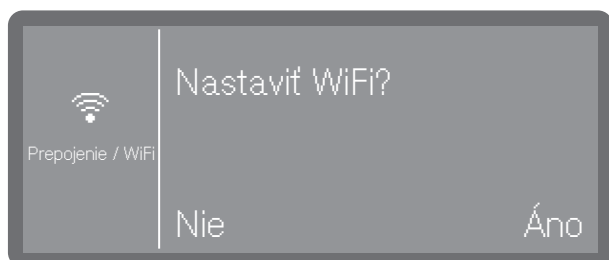

- Zvoľte Nie ak nechcete umývačku riadu teraz alebo až neskôr zapojiť do WiFi siete.
- Ak zvolíte Áno, budete v nasledujúcich krokoch prevedení cez priebeh až po zariadenie. Prosím dodržte pritom kapitolu Rozšírené nastavenia, spojenie so sieťou WLAN.

Výber jednotky teploty



- °C

Ukazovateľ teploty v stupňoch Celzia.

- °F

Ukazovateľ teploty v stupňoch Fahrenheitta.

- Zvoľte požadovanú možnosť zakliknutím.

Nastavenie dátumu



- Pomocou šípok \wedge a \vee nastavte rok.

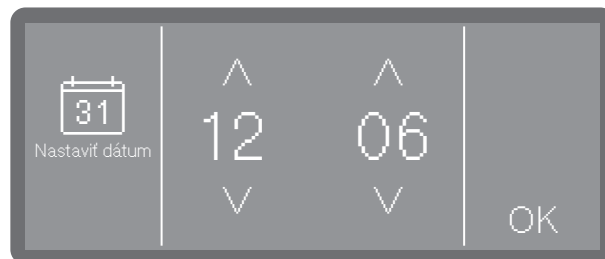

- Pomocou šípok \wedge a \vee nastavte deň a mesiac.
- Uložte nastavenie pomocou OK.

sk - Uvedenie do prevádzky

Nastavenie denného času

Nastavenie denného čas prebehne v nastavenom formáte denného času.

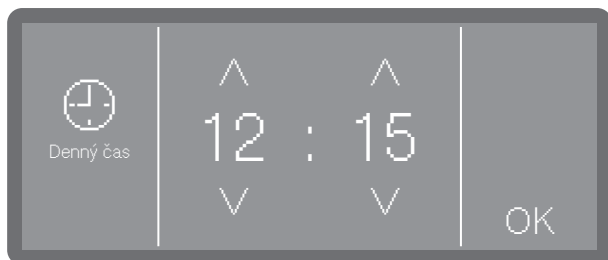

- Pomocou tlačidiel so šípkou \wedge (vyššie) a \vee (nižšie) nastavte čas a potvrdte zadanie tlačidlom OK.

Nastavenie tvrdosti vody

Presnú informáciu o tvrdosti vody z vodovodného potrubia Vám poskytne príslušný vodárenský podnik.

Pri kolísajúcej tvrdosti vody zadajte vždy najvyššiu hodnotu. Ak kolíše tvrdosť vody napr. medzi 1,4 a 3,1 mmol/l (8 a 17 °dH) musí sa tvrdosť vody nastaviť na 3,1 mmol/l (17 °dH).

Hodnoty pre nastavenie tvrdosti vody nájdete v tabuľke v kapitole „Doplnenie regeneračnej soli“.

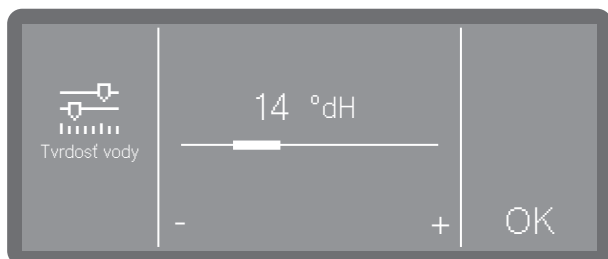

- Kliknutím na znak - (nižšie) a + (vyššie) nastavte tvrdosť vody.
- Uložte nastavenie pomocou OK.

Ak budete poznať tvrdosť vody, uľahčíte prácu technikovi v prípade neskoršieho servisného zásahu. Tvrdosť vody preto zapíšte v kapitole "Doplnenie regeneračnej soli".

Výber prípojky vody

Výber je možný len pri umývačkách s viac ako jedným pripojením na vodu (v závislosti od modelu).

Z výroby sú aktivované všetky jestvujúce prípojky vody. Potom je možné jednotlivé prípojky vody deaktivovať, napr. ak k nim nie je možnosť pripojenia.

Zákaznícky servis Miele môže po ukončení uvedenia do prevádzky prípojky vody opäť zriadiť.

- Zvoľte jeden z existujúcich pripojení na vodu, napr.:

- Teplá voda
pripojenie na teplú vodu

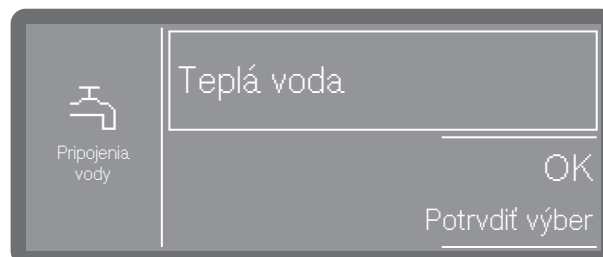

Rámik zobrazuje aktivované pripojenie na vodu. Kliknutím rámik zhasne a pripojenie na vodu je trvalo deaktivované.

- Na potvrdenie výberu zvolte OK.

Ukončenie uvedenia do prevádzky

Uvedenie do prevádzky sa nasledovným hlášením úspešne ukončí.

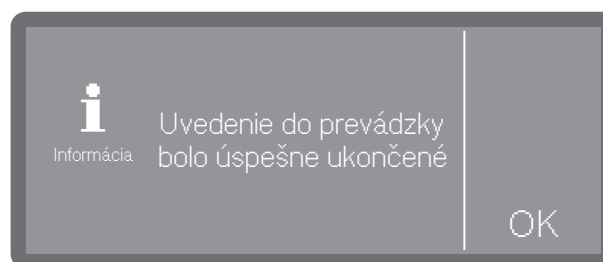

- Potvrdte hlásenie pomocou OK.

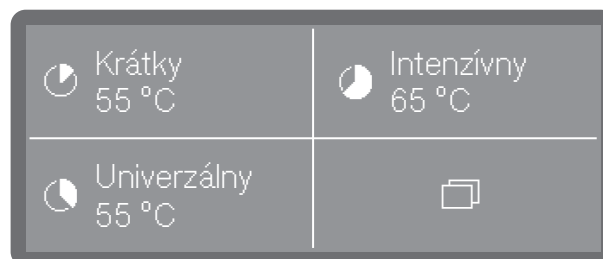

Umývačka riadu je teraz pripravená na prevádzku.

Otvorenie dvierok

⚠ Hrozí nebezpečenstvo obarenia, popálenia, prípadne poleptania!
Ak sú dvierka v priebehu programu otvorené, môže vytečť horúca voda a procesné chemikálie. Okrem toho sa prebiehajúci program preruší a za určitých okolností dokonca stornuje.
Dvierka otvárajte, len keď nebeží žiaden program.

Ovládací panel umývačky riadu slúži zároveň ako rukoväť dvierok.



- Uchopte lištu pod ovládacím panelom a odklopte dvierka smerom dole.

Zatvorenie dvierok

- Dbajte na to, aby sa do uzatváracieho priestoru dvierok nedostali žiadne predmety.

⚠ Nebezpečenstvo poranenia pomliaždením.
Nesiahajte do oblasti zatvárania dvierok.
Nebezpečenstvo pomliaždenia.

- Vyklopte dvierka smerom hore a zatlačte ich až na doraz.

sk - Plnenie regeneračnej soli

Plnenie regeneračnej soli

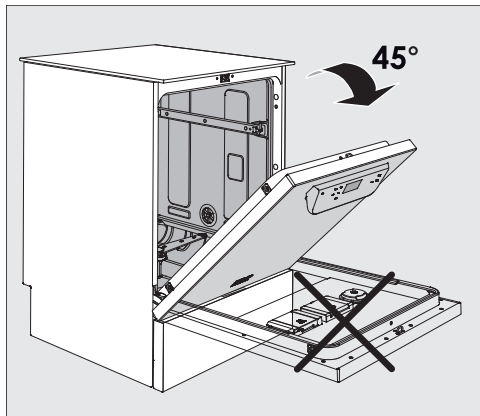

- Pri plnení soli otvorte dverka **len do polovice**, aby sa soľ dostala všetka do zásobníka.

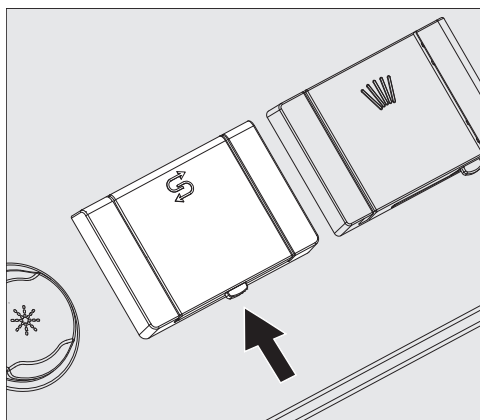

- Stlačte v smere šípky otváracie tlačidlo na kryte zásobníka na soľ. Kryt vyskočí.
- Vyklopte plniaci lievik.

Zásobník neplňte **žiadnou** vodou!

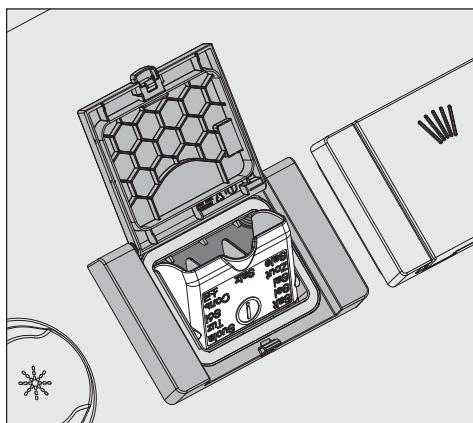

- Zásobník naplňte maximálne takým množstvom soli, aby sa dal ľahko opäť zaklopiť plniaci lievik. Do zásobníka sa pri prvom plnení vojde podľa zrnitosti asi 2 kg soli. Pri dopĺňaní je množstvo soli menšie, pretože sú v zásobníku ešte zvyšky soli.

Pri plnení soli sa môže vytlačiť zo zásobníka voda.

- Vyčistite okolie plnenia a obvodové tesnenie od zvyškov soli a potom kryt zásobníka zatvorte.
- Po naplnení soľou ihneď spustíte program **Studený bez predmetov** na umývanie, aby ste zabránili korózii umývacieho priestoru. Prípadne pretečený soľný roztok sa potom zriedi a nakoniec vypláchne.

Dávkovacie systémy

V závislosti od modelu je umývačka riadu vybavená viacerými dávkovacími systémami pre procesné chemikálie.

- Čistiaci prostriedok

Čistiaci prostriedok sa môže dávkovať v práškovej forme, ako tablety alebo ako tekutý prostriedok. Práškový čistiaci prostriedok a tablety sa dávkujú cez dávkovač vo dvierkach so symbolom . Dávkovanie tekutého čistiaceho prostriedku sa realizuje podľa modelu cez interný dávkovací systém alebo externý dávkovací modul (DOS modul).

- Leštidlo

Leštidlo je možné podľa modelu dávkovať cez dávkovač vo dvierkach so symbolom  alebo cez externý dávkovací modul (DOS modul).

Externý dávkovací modul (DOS modul) je možné kedykoľvek pomocou Miele servisnej služby doplniť, podmienkou je, že musia byť k dispozícii príslušné DOS modulové pripojenia.

Umývací prostriedok

Používajte len čistiace prostriedky pre profesionálne umývačky riadu. Vhodné produkty nájdete v sortimente výrobkov v Miele Professional.

Čistiaci prostriedok sa môže dávkovať v práškovej forme, ako tablety alebo ako tekutý prostriedok.

Práškový čistiaci prostriedok a tablety sa dávkujú cez dávkovač vo dvierkach so symbolom .

Používajte výlučne čistiace tablety, ktoré sa dostatočne rýchlo rozpúšťajú. Vhodné tablety nájdete v sortimente výrobkov v Miele Professional.

Naplnenie dávkovacieho prístroja v dvierkach

 Nebezpečenstvo ohrozenia zdravia tvorbou prachu.

Pri dávkovaní práškových čistiacich prostriedkov a tabletách sa môže víriť prach z jemného čistiaceho prostriedku. Ak sa prach dostane do úst, pažeráka alebo očí, môže vyvolať dráždenie alebo poleptanie. Pri dávkovaní práškových čistiacich prostriedkov a tabletách zabráňte podľa možnosti tvorbe prachu.

Pred každým umývacím programom (okrem Veľmi krátky, Studený, Regener. a Odčerpánie) naplňte práškovým čistiacim prostriedkom alebo čistiacími tabletami zásobník na práškové čistiace prostriedky (dbajte na informácie k programu Veľmi krátky).

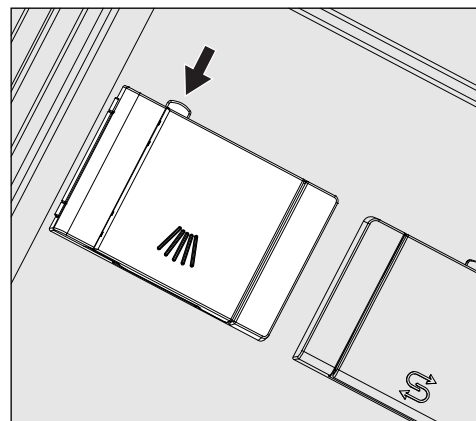

- Stlačte žlté tlačidlo uzáveru na dávkovacom zásobníku so symbolom .

Kryt zásobníka sa otvorí do boku. Po vykonaní programu je už kryt zásobníka otvorený.

Čiarok na zásobníku na prášok vyznačujúce naplnenie zodpovedajú pri dvierkach otvorených do vodorovnej polohy množstvu naplnenia v mililitroch (ml). Do komory sa celkovo vmestí cca 60 ml čistiaceho prostriedku.

Údaje v milimetroch zodpovedajú približne špecifikovanému dávkovaniu bežných práškových čistiacich prostriedkov v gramoch (g), pričom sú možné odchýlky v závislosti od sypnej hustoty.

sk - Čistiaci prostriedok a leštadlo

Príklad dávkovania:

V úseku programu „umývanie“ natečie cca 8,5 l vody. Pri koncentrácii umývacieho prostriedku od cca 3 g/l to zodpovedá cca 25 g umývacieho prostriedku. Dbajte na prípadné odlišujúce sa údaje výrobcov!

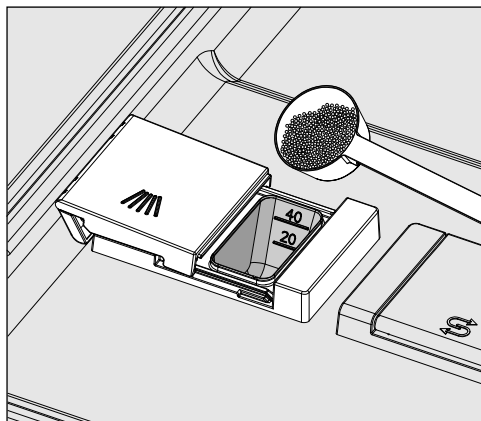

- Naplňte komoru zásobníka umývacím prostriedkom.

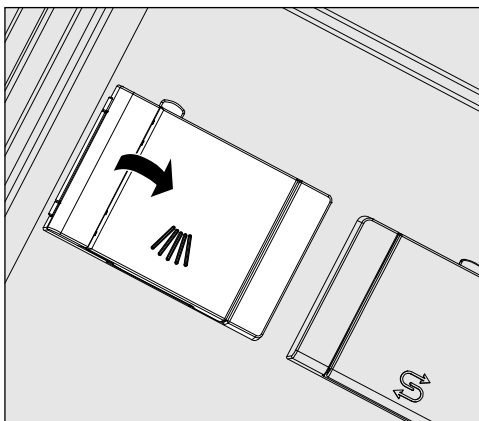

- Potom zavrite kryt zásobníka.

⚠ Po každom vykonaní programu skontrolujte, či sa umývací prostriedok úplne rozpustil.

Pokiaľ to tak nie je, program sa musí zopakovať.

Skontrolujte, či umývané predmety náhodou nezabránili vypláchnutiu dávkovacieho zásobníka, a v takom prípade ich usporiadajte inak.

Informácie k programu Veľmi krátky (podľa modelu)

Pri programe Veľmi krátky sa na konci programu neodčerpá voda záverečného oplachovania, aby sa dosiahlo krátkych časov trvania programu pri trvalom umývaní.

Čistiaci prostriedok nie je možné počas krátkej doby chodu vypláchnuť zo zásobníka.

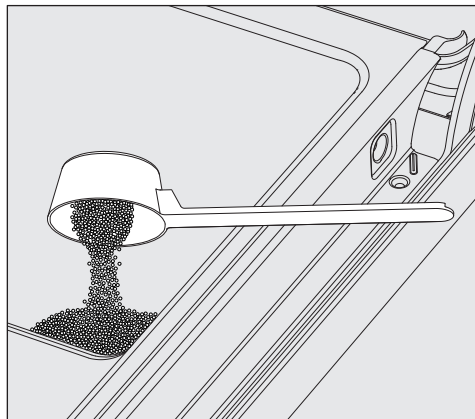

- Ak nedávkujete tekutý čistiaci prostriedok, pridajte práškový čistiaci prostriedok priamo na vnútornú stranu dvierok.

Bezprostredne po dávkovaní čistiaceho prostriedku na vnútornú stranu dvierok spustite umývací program, aby ste zabránili korózii, prípadne zafarbeniu.

Tekutý umývací prostriedok sa privádza cez dávkovaciu trubičku z externej nádoby.

Toto dávkovanie tekutého umývacieho prostriedku prebieha v závislosti od modelu buď cez interné dávkovacie čerpadlo v prístroji alebo externý DOS modul. Moduly DOS pripája servisná služba Miele a je možné ich kedykoľvek ich rozšíriť.

Výmena kanistra

- Postavte zásobník s umývacím prostriedkom (farebné značenie) na otvorené dvierka umývacieho priestoru alebo podložku, ktorá sa ľahko čistí.
- Stiahnite kryt z kanistra a zložte nasávaciu trubicu. Položte nasávaciu trubicu na otvorené dvierka umývacieho priestoru.
- Vymeňte prázdny zásobník za plný.

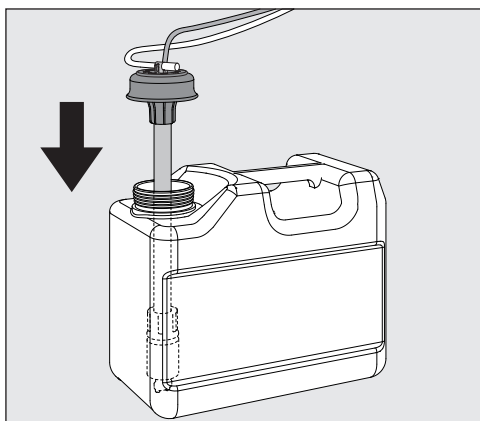

- Zasuňte nasávaciu trubicu do otvoru zásobníka a zatlačte dolu uzáver až do zaklapnutia. Dbajte pritom na farebné označenie.
- Posunutím prispôbte dávkovaciu trubicu veľkosti kanistra tak, aby dosiahla na dno kanistra.
- Prípadne vyliatu procesnú chemikáliu dobre utrite.

Leštidlo

Leštidlo spôsobí, že voda bude ako film stekať po umývaných predmetoch a po poslednom oplachu tieto rýchlejšie uschnú.

Pri nasledovných situáciách je potrebné leštidlo prispôbiť koncentrácii:

- Ak zostanú po strojovej príprave na umytých predmetoch mappy a šmuhy, je nastavená nízka dávkovacia koncentrácia.
- Ak zostanú po strojovej príprave na umytých predmetoch mappy a šmuhy, je nastavená vysoká dávkovacia koncentrácia.

Leštidlo sa dávkuje v časti programu Záverečný oplach. K tomu musí byť naplnený zásobník.

Naplnenie dávkovacieho prístroja v dvierkach

⚠ V žiadnom prípade nepiňte čistiacim prostriedkom.

Toto vedie k zničeniu zásobníka na leštidlo!

Zásobník na leštidlo sa smie plniť len leštidlom pre priemyselné umývačky riadu.

- Úplne otvorte dvierka.

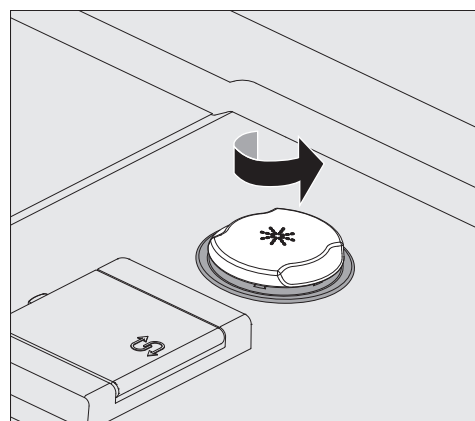

- Odskrutkujte žltý uzáver so symbolom * v smere šípky.

Do zásobníka sa vojde asi 300 ml.

sk - Čistiaci prostriedok a leštadlo

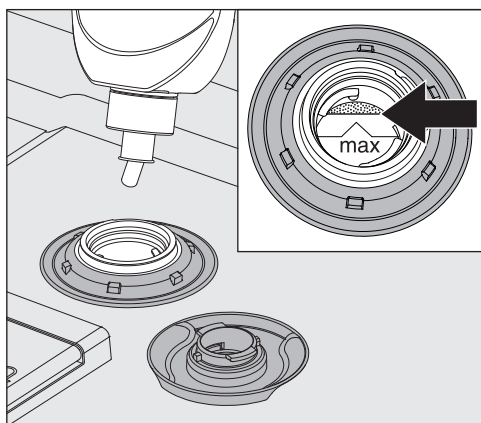

- Naplňte zásobník leštidlom maximálne toľko, kým nebude viditeľné na plniacom okraji označenom „max.“ v plniacom lieviku.

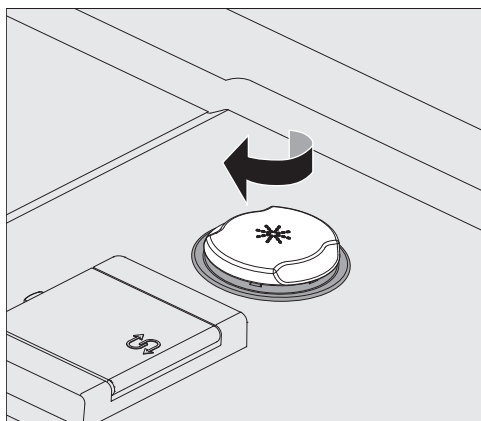

- Zavrite zásobník.
- Dobre utrite prípadne vyliate leštadlo, aby ste zabránili silnému peneniu v nasledujúcom programe.
Alternatívne môžete spustiť program Studený, aby ste opláchli rozliate leštadlo.

Indikátor doplnenia

Pri nízkej hladine naplnenia zásobníka na leštadlo budete vyzvaní na doplnenie dávkovacieho systému, napr.:

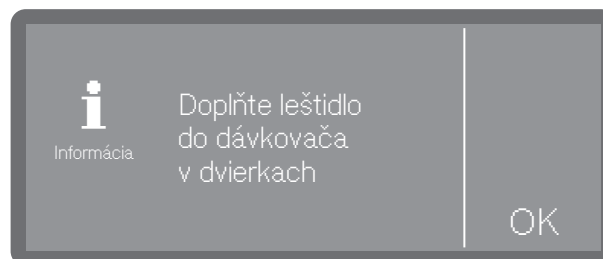

- Upozornenie potvrdíte pomocou *OK* a naplňte leštadlo tak, ako je to popísané.
- Dávkovaciu trasu naplňte (viď „Funkcie prístroja“)



Zapnutie

- Ak je vodovodný kohútik zatvorený, otvoríte ho.

Umývačka riadu musí byť elektricky pripojená.

- Tlačte tlačidlo , pokým sa na displeji nezobrazí nasledovný údaj:



Akonáhle je umývačka riadu pripravená na prevádzku, ukazovateľ na displeji sa zmení a prejde na výber programu, napr.:

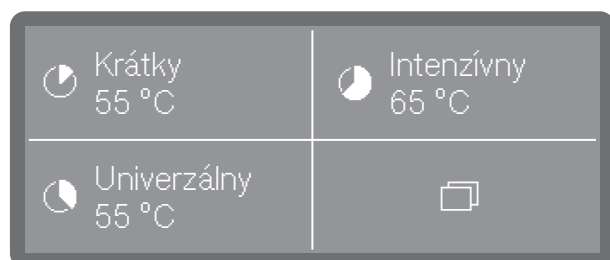

Ak je funkcia Memory aktivovaná, zobrazí sa naposledy spustený program, napr.:

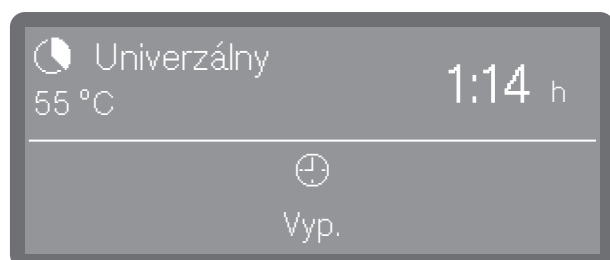

Voľba programu

Program zvolíte podľa druhu riadu a stupňa znečistenia umývaných predmetov.

Akonáhle ste si zvolili program, začne LED tlačidla *start/stop* blikať.

Tlačidlom  sa môžete pred spustením programu vrátiť k výberu programu, aby ste si napr. zvolili iný program. Po spustení programu to už nie je možné. V prípade potreby musíte program prerušiť (viď kapitola „Storno programu“).

Zvoliť obľúbené

Často používané programy sa môžu zadefinovať ako obľúbené. 1 až 3 obľúbené programy sa môžu zobrazíť na displeji a zvoliť priamou voľbou. Obsadenie sa môže ľubovoľne prispôbiť (viď kapitola „Obľúbené“).

- Vyberte program priamou voľbou.

Pokiaľ je aktivovaná Memory funkcia, na displeji sa zobrazí naposledy zvolený program. V tomto prípade je možné program spustiť priamo tlačidlom *start/stop*.

Zoznam programov

Programy, ktoré nie je možné zvoliť priamou voľbou, je možné navoliť zo zoznamu programov.

- Stlačte tlačidlo  Ďalší výber.
- Ako ďalší zvolte  Ďalšie programy

Na displeji sa zobrazí nasledujúce menu výberu:



- Pomocou tlačidiel \wedge a \vee prelistujte zoznam a vyberte jeden z programov.

Na displeji sa zobrazí zvolený program, napr.:

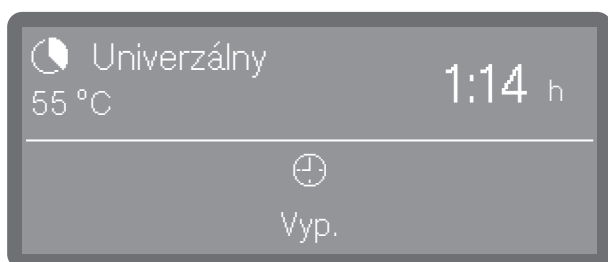

Tlačidlo *start/stop* začne blikať.

Spustenie programu

- Stlačte tlačidlo *start/stop* (Tlačidlo *start/stop* svieti).

Po spustení programu už nie je možné zvoliť iný program.
Prebiehajúci program môžete buď prerušiť (viď „Prerušenie programu“) alebo stornoovať (viď „Storno programu“).

Spustenie programu cez časovač spustiť

Existuje možnosť odložiť spustenie programu napr. pre využitie nočného prúdu. Nastaviť je možné čas spustenia, o koľkej hodine sa má program spustiť (Štart o) alebo čas ukončenia, kedy sa má program najneskôr ukončiť (Koniec o). Časy sa nastavujú na základe nastaveného denného času, viď kapitola „Denný čas“.

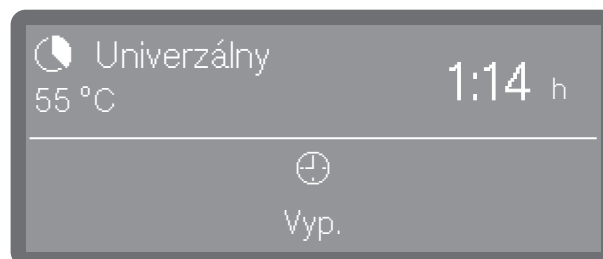

Nastavenie časovača

- Zvoľte program.

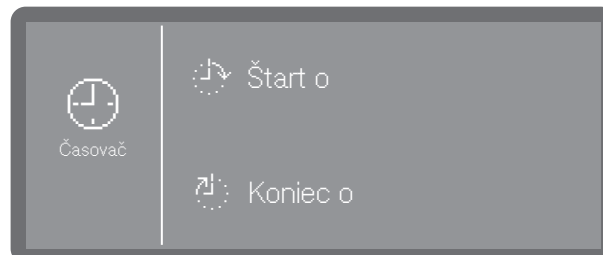

- Pre nastavenie časovača kliknite na .



- Ako nasledujúce zvolte *štart-* ( Štart o) alebo koniec programu ( Koniec o)



- Pomocou tlačidiel so šípkou \wedge (vyššie) a \vee (nižšie) nastavte čas a potvrdte Vaše zadanie tlačidlom OK.

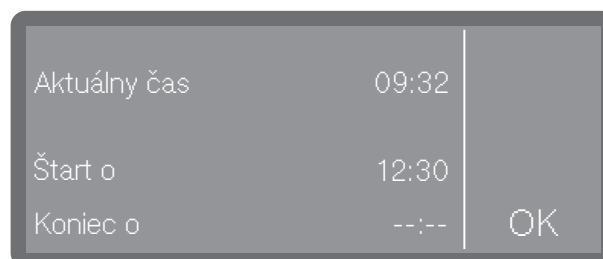

- Nasleduje zhrnutie, ktoré musíte opäť potvrdiť pomocou OK.

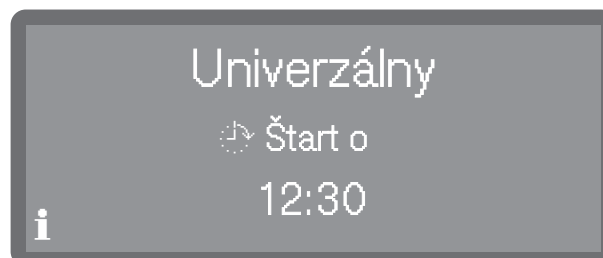

Časovač je aktivovaný.

Zmena časovača

- Ak chcete meniť nastavený čas časovača, stlačte tlačidlo ↵, aby ste sa vrátili na náhľad programov.
- Stlačte symbol ⌚. Potom môžete zadať nový čas štartu prípadne ukončenia.

Vymazanie časovača

- Stlačte tlačidlo *štart/stop*.

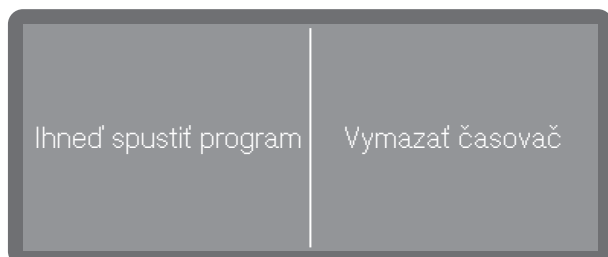

Prípadne môžete vymazať nastavenie časovača (Vymazať časovač) alebo časovač vymazať okamžitým štartom programu (Ihneď spustiť program).

Alternatívne môžete v prehľade programov kliknúť opäť na symbol ⌚ a časovač vymazať nasledujúcimi nastaveniami.

Zobrazenie priebehu programu

Na displeji sa po spustení programu zobrazí názov programu, označenie aktuálne spusteného umývacieho bloku, ako aj zostávajúci zvyšný čas.

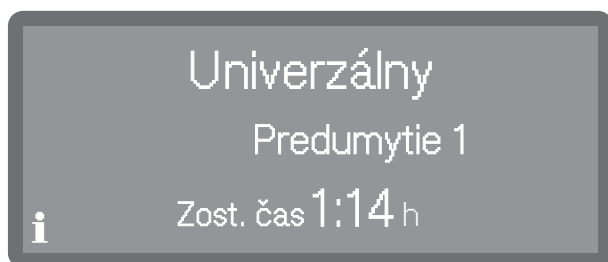

Počas priebehu programu si môžete vyvolať pramateru programu ako napr. požadovaná a skutočná teplota.

- Stlačte pritom na symbol **i**.

Koniec programu

Po regulárne skončenom programe zhasne LED tlačila štart/stop a na displeji sa zobrazí nasledovný údaj.



Okrem toho zaznie v nastavení z výroby na asi 3 sekundy signálny tón. Signálny tón sa opakuje tri krát každých 30 sekúnd. Nastavenie signálnych tónov vid' kapitola „Hlasitosť“.













- Kliknutím potvrdíte údaj.

Ak sa vyskytnú systémové hlásenia, vypíšu sa dodatočne, napr. ak boli počas programu namerané nízke hladiny v zásobníku na soľ alebo v zásobníkoch na kvapalnú procesnú chemikálie, alebo keď sa má vykonať ďalšia údržba. Každé hlásenie sa musí jednotlivo potvrdiť pomocou OK.

Vypnutie

- Tlačidlo ⏻ stláčajte pokým nezhasne displej.

sk - Prehľad programov

Program	Použitie	Čistiaci prostriedok (ak nie je dávkovaný tekutý)
		Nasledujúce údaje sa týkajú čistiacich prostriedkov Miele. Dbajte na údaje výrobcu.
 Krátky	„Rýchly program“ pre menej znečistený riad s čerstvými, nie veľmi prilepenými zvyškami jedla.	20 - 25 g alebo 1 tableta
 Univerzálny	Pre bežne znečistený riad.	20 - 25 g alebo 1 tableta
 Intenzívny	Pre silne znečistený riad.	20 - 25 g alebo 1 tableta
 Príbory	Špeciálny program pre príbor.	20 - 25 g alebo 1 tableta
 Veľmi krátky (podľa modelu)	„Rýchly program“ pre kontinuálne prichádzajúci, málo znečistený riad s čerstvými, nie veľmi prilepenými zvyškami jedla.	20 - 25g na vnútornej strane dvierok
 Pivné poháre	Špeciálny program pre pivové poháre. Poháre sa po ukončení programu nevysušia vlastným teplom a musia sa podľa potreby ručne dosušiť.	20 - 25 g alebo 1 tableta
 Hygiena	Pre hygienickú prípravu predmetov na umývanie.	20 - 25 g alebo 1 tableta
 Poháre	Špeciálny program pre poháre.	20 - 25 g alebo 1 tableta
 Plasty	Špeciálny program pre plasty ako aj ľahké predmety.	20 - 25 g alebo 1 tableta
 Energ. úspor.	Energiu šetriaci program je vhodný na umývanie normálne znečisteného stolového riadu a je to najúspornejší program z hľadiska jeho kombinovanej spotreby energie a vody.	20 - 25 g alebo 1 tableta
 Regenerácia	Manuálne prevedenie regenerácie. Tým sa dá predísť nútenej regenerácii počas častých pracovných prestávok.	
 Studený	Opláchnutie silne znečistených predmetov na umývanie pre predbežné odstránenie alebo zabránenie silnejšiemu prischnutiu nečistôt. Odstránenie zvyškov soli po naplnení zásobníka na soľ.	
 Odčerpanie	Po odčerpaní umývacej vody, keď sa napríklad má vymeniť voda v programe „super krátky“, alebo keď bol program stornovaný.	

sk - Technické údaje

výška s vekom prístroja výška bez veka prístroja	835 mm (prestavitelné + 60 mm) 820 mm (prestavitelné + 60 mm)
šírka	598 mm
hĺbka hĺbka pri otvorených dverkách	580 mm 1.180 mm
hmotnosť (netto)	ca. 70 kg
napätie, príkon, istenie	viď typový štítok
Prívodný sieťový kábel	cca 1,7 m
teplota vody prípojky vody: studená voda teplá voda	max. 20 °C max. 65 °C
statický tlak vody	1.000 kPa pretlak
min. prietokový tlak prípojky vody: studená voda teplá voda	100 kPa pretlak 40 kPa pretlak
odporúčaný prietokový tlak prípojky vody: studená voda/teplá voda	≥ kPa pretlak
prívodná hadica	cca 1,7 m
vypúšťacia hadica	cca 1,5 m
výtlačná výška	min. 0,3 m, max. 1,0 m
výtlačná dĺžka	max. 4,0 m
prevádzkové podmienky: teplota okolitého prostredia relatívna vlhkosť vzduchu maximálna lineárne klesajúca do min. relatívna vlhkosť vzduchu	5 °C až 40 °C 80 % pre teploty do 31 °C 50 % pre teploty do 40 °C 10 %
Podmienky pre skladovanie a prepravu: teplota prostredia relatívna vlhkosť vzduchu tlak vzduchu	-20 °C až 60 °C 10 % až 85 % 500 hPa až 1060 hPa
nadmorská výška (podľa IEC/EN 60335)	do 2.000 m*
stupeň krytia (podľa IEC 60529)	IP21
hodnoty emisií hluku hladina akustického výkonu LwA hladina akustického tlaku LpA	podstavný prístroj s drevenou lištou pred soklom prístroja v programe krátky 59 dB (A) 47 dB (A)
štandard WiFi	802.11 b/g/n
kmitočtové pásmo WiFi	2.400-2.483,5 MHz
maximálny vysielač výkon WiFi	< 100 mW
Skúšobná značka	VDE, elektromagnetická kompatibilita EMC
CE-označenie	smernica o strojových zariadeniach 2006/42/EG
Adresa výrobcu	Miele & Cie. KG, Carl-Miele-Straße 29, 33332 Gütersloh, Germany

* V mieste inštalácie nad 2.000 m výšky je bod varu umývacieho roztoku nižší. Preto sa musia prípadne parametre programu prispôsobiť.

tr - İçindekiler

Amacına uygun kullanım	171
Tüm dokümanlar.....	171
Makine tanıtımı	172
Cihaza genel bakış	172
Kumanda paneli	173
Güvenlik talimatları ve uyarılar	174
Bulaşık makinesinin üzerindeki uyarı işaretleri ve semboller.....	177
Bulaşık makinesinin bertaraf edilmesi	177
İlk çalıştırma	178
Kurulum ve bağlantı.....	178
İşlemler	178
Gücün açılması.....	178
Lisan seçimi	178
Wi-Fi kurulumu	178
Sıcaklık biriminin seçilmesi	178
Tarih ayarı	178
Güncel saat ayarı	179
Su sertlik derecesi ayarı	179
Su bağlantılarının seçilmesi.....	179
İlk çalıştırma işlemi tamamlandı	179
Kapağın açılması ve kapatılması	180
Kapağın açılması	180
Kapağın kapatılması	180
Tuz doldurma	181
Deterjan ve parlaticı	182
Dozaj sistemleri	182
Deterjan	182
Kapak dozaj donanımının doldurulması	182
Süper kısa programına ilişkin bilgiler (modele bağlı)	183
Harici kabın değiştirilmesi	183
Parlaticı.....	184
Kapak dozaj donanımının doldurulması	184
Düşük doluluk seviyesi göstergesi	185
Çalıştırma	186
Gücün açılması.....	186
Program seçimi.....	186
Programın başlatılması	187
Programın zamanlayıcı aracılığıyla başlatılması	187
Program akış göstergesi.....	188
Program sonu	188
Gücün kapatılması.....	188
Program tablosu	189
Teknik veriler	190

- ▶ Bu Miele endüstriyel bulaşık makinesi, oldukça kısa program süreleri ve yüksek temizleme performansı dolayısıyla aşağıda örnek olarak verilen ortamlarda endüstriyel kullanım için tasarlanmıştır:
 - Restoranlar ve konuk evleri
 - Oteller ve pansiyonlar
 - Kulüpler ve
 - ve benzeri işletme ortamları
- ▶ Bu kullanım kılavuzunun geri kalanında sanayi tipi bulaşık makinesi bulaşık makinesi olarak anılacaktır. Bu kullanım kılavuzunda bardak, çatal-bıçak-kaşık ve kap kacaklar genel olarak, daha ayrıntı olarak tanımlanmadıysa bulaşıklar olarak anılacaktır.
- ▶ Bu bulaşık makinesini sadece “bulaşık yıkama” ve dolayısıyla bulaşıkların temizlenmesi amacıyla kullanınız. Tüm diğer kullanımlar, modifikasyonlar ve değişiklikler yasaktır.
- ▶ Sanayi tipi bulaşık makinesi sadece iç mekanlarda, hareketsiz yerlerde kullanılmak üzere tasarlanmıştır.
- ▶ Sepetlerdeki özel iç aksesuarlar sadece amacına uygun bir şekilde kullanılmalıdır.
- ▶ Bu bulaşık makinesi tıbbi ürünlerin temizliğinde kullanılmamalıdır.
- ▶ Fiziksel, algısal veya sınırlı ruhsal kapasiteleri ya da tecrübesizlikleri veya bilgisizlikleri dolayısıyla bulaşık makinesini güvenli bir şekilde kullanamayacak kişiler bulaşık makinesini bir sorumlunun gözetimi veya talimatları olmaksızın kullanmamalıdır.
- ▶ Bulaşık makinesi sadece eğitimli personel tarafından kullanılmalıdır. Makineyi kullanacak personelin düzenli olarak bilgilendirilmesi ve eğitilmesi gerekir.
- ▶ Bulaşık makinesinin yakınlarındaki çocuklara göz kulak olunuz. Çocukların bulaşık makinesi ile oynamalarına izin vermeyiniz. Diğerlerinin yanı sıra, çocukların kendilerini bulaşık makinesinin içine kilitlemeleri tehlikesi söz konusudur.
- ▶ Çocuklar bulaşık makinesini kullanmamalıdır.

Tüm dokümanlar

Bu kısa kullanım kılavuzu, kısaltılmış bilgiler içerir ve kullanım kılavuzunun yerine geçmez. Eksiksiz kullanım kılavuzunun yanı sıra cihazınıza ilişkin güncel dokümanları Miele İnternet sayfasında bulabilirsiniz:

<http://www.miele.com.tr/professional/kullanimklavuzlari>

Dokümanların görüntülenmesi için endüstriyel bulaşık makinenizin model adına veya seri numarasına ihtiyacınız olacaktır. Her iki bilgiyi de kapak çerçevesinin üst tarafında bulunan tip etiketinde bulabilirsiniz.

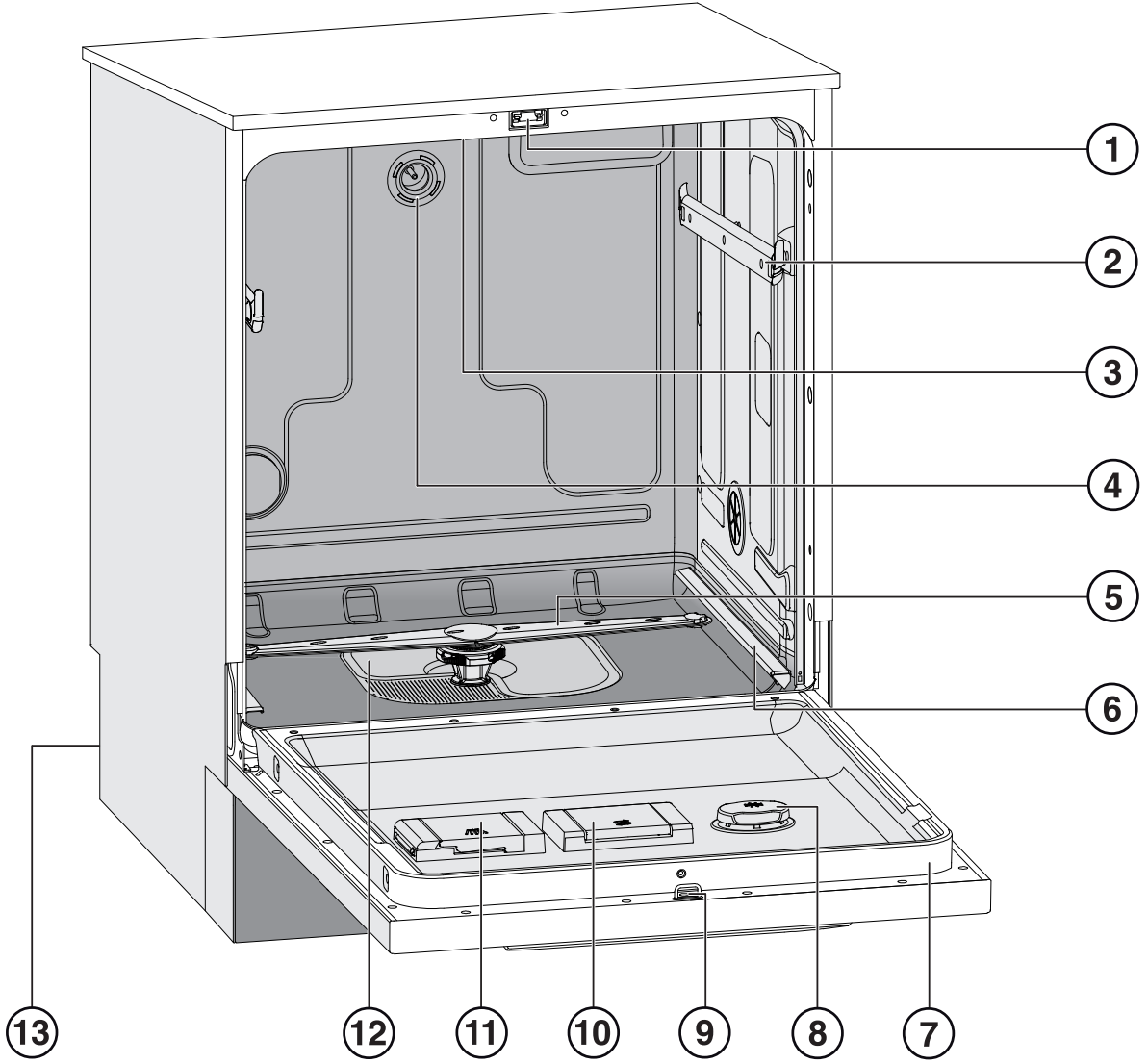

Cihaza genel bakış

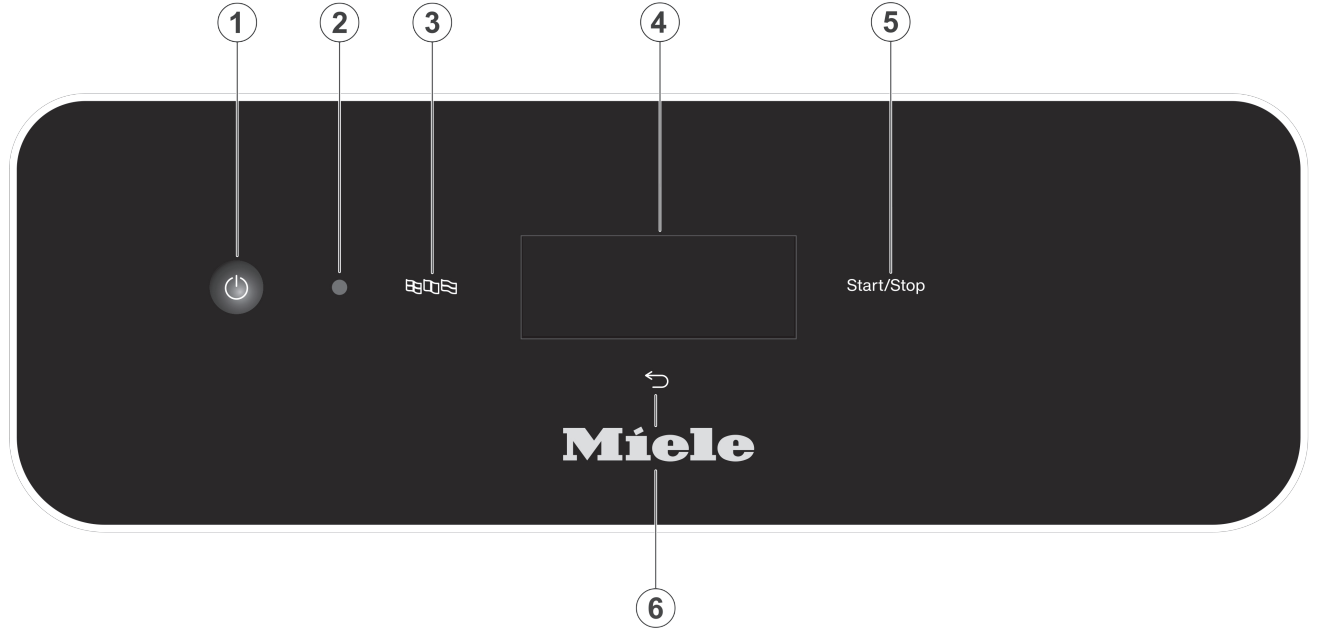

- | | |
|-----------------------------|---|
| ① Kapak kilidi | ⑧ Parlatici haznesi |
| ② Üst sepet kılavuz rayları | ⑨ Kapak kilidi kenetleme pimi |
| ③ Üst makine püskürtme kolu | ⑩ Tuz haznesi |
| ④ Üst sepet su bağlantısı | ⑪ Toz deterjan haznesi |
| ⑤ Alt makine püskürtme kolu | ⑫ Süzgeç kombinasyonu |
| ⑥ Alt sepet kılavuz rayları | ⑬ Arka taraf: |
| ⑦ Tip etiketi | – Elektrik ve su bağlantıları |
| | – Harici kaplar için emiş borusu/boruları (modele bağlı) |
| | – Harici dozaj modülleri (DOS modülleri) için bağlantılar |

Kumanda paneli



- ①  (Açma/Kapama) tuşu
Bulaşık makinesinin gücünün açılması ve kapatılması
- ② Yetkili servis arayüzü
Miele yetkili servisi için kontrol ve aktarım noktası
- ③  tuşu (lisan seçimi)
Ekranla lisanı seçilir
- ④ Dokunmatik ekran
Kumanda elemanları gösterimi ve seçimi
- ⑤ *Start/Stop* tuşu
Programın başlatılması veya iptal edilmesi
- ⑥  tuşu (iptal veya geri)
Kullanıcı arayüzündeki işlemi iptal etme; programı iptal etmez!

tr - Güvenlik talimatları ve uyarılar

Doğru kurulum

- ▶ Bulaşık makinesi patlama ve donma tehlikesi olan alanlarda kurulmamalıdır.
 - ▶ Sağlam durmasını sağlayabilmek için, tezgah altına monte edilebilir bulaşık makinesi sadece komşu dolaplara vidalanmış kesintisiz bir tezgahın altına konulmalıdır.
 - ▶ Olası yağuşma suyu hasarları riskini önlemek amacıyla, bulaşık makinesinin bulunduğu ortamda sadece endüstriyel kullanıma yönelik mobilyaların bulundurulması tercih edilmelidir.
- Hassas mobilyalar, opsiyonel olarak satın alınabilen buhar koruma seti monte edilerek korunabilir.
- Buhar koruma folyosu, tezgahın altına bulaşık makinesi kapağının açılma kısmına denk gelen yere yapıştırılmalıdır.

Teknik güvenlik

- ▶ Bulaşık makinesi sadece Miele yetkili servisi, bir bayi ya da uygun vasıflara sahip uzman bir teknisyen tarafından işletmeye alınmalı, bakımdan geçirilmeli ve onarılmalıdır. Hatalı montaj ve bakım çalışmaları veya onarımlar sonucu kullanıcıya yönelik ciddi tehlikeler oluşabilir.
- ▶ Bulaşık makinesini kullanmadan önce, makinede gözle görülür harici hasarlar olup olmadığını kontrol ediniz. Hasarlı bulaşık makinesini asla çalıştırmayınız. Hasarlı bir bulaşık makinesi güvenliğinizi tehlikeye sokabilir!
- ▶ Hasarlı veya sızdıran bir bulaşık makinesini derhal işletimden çıkarınız ve Miele yetkili servisi, bir Miele bayii ya da uygun vasıflara sahip uzman bir teknisyeni bilgilendiriniz.
- ▶ Cihazın bozuk parçaları sadece orijinal Miele yedek parçaları ile değiştirilmelidir. Ancak orijinal Miele yedek parçaları cihazın tam anlamıyla güvenlik içinde çalışmasını sağlayabilir.
- ▶ Bu bulaşık makinesinin elektrik güvenliği sadece usulüne uygun olarak tesis edilmiş bir koruyucu iletken sistemine bağlanması halinde sağlanır. Şüphede halinde elektrik tesisatını uzman bir elektrikçiye kontrol ettiriniz.
- ▶ Kullanım kılavuzundaki montaj bilgilerini ve montaj planını dikkate alınız.
- ▶ Cihazın tip etiketindeki bağlantı değerleri (voltaj, frekans ve sigorta) elektrik şebekesi değerleri ile mutlaka uyuşmalıdır.
- ▶ Bulaşık makinesi başka bir elektrikli cihazın fişinin önünü kapatmamalıdır, nişin derinliği çok az olabileceğinden, fiş üzerine uygulanan baskı sonucu aşırı ısınma meydana gelir. Buna ilişkin olarak "Elektrik bağlantısı" bölümünü dikkate alınız.
- ▶ Gerekli güvenliği sağlamadıklarından (ör. aşırı ısınma tehlikesi), bulaşık makinesinin elektrik bağlantısı çoklu priz veya uzatma kablosu üzerinden yapılmamalıdır.
- ▶ Bulaşık makinesinin muhafazasını kesinlikle açmayınız. Gerilim ileten bağlantılara dokunulması ve de elektrik yapısında ve mekanik yapıda değişikliklerin yapılması güvenliğinizi tehlikeye sokar ve makinede çalışma bozukluklarına sebep olabilir.
- ▶ Hasarlı bir güç kablosu durumunda bulaşık makinesi çalıştırılmamalıdır. Hasarlı bir güç kablosu, sadece uygun bir güç kablosu ile değiştirilmelidir. Güvenlik sebebiyle, sadece Miele tarafından yetkilendirilmiş uzman bir teknisyen veya Miele yetkili servisi tarafından değiştirilmelidir.

- ▶ Bakım gerçekleştirileceğinde, bulaşık makinesinin elektrik bağlantısını kesiniz.
- ▶ Su bağlantısının plastik muhafazasında iki adet elektrikli valf vardır. Bu parçayı suya sokmayınız.
- ▶ Su giriş hortumunda elektrik ileten bağlantılar bulunur. Bu nedenle hortum kısaltılmamalıdır.

Doğru kullanım

- ▶ Bulaşık makinesi sadece su ve bulaşık makinesine uygun temizlik ürünleriyle kullanıma yöneliktir ve organik çözücüler veya yanıcı sıvılar ile işletilmemelidir. Kauçuk ve plastik parçaların tahrip olması ve bunun sonucunda sıvı sızması neticesinde mal zararı ve patlama tehlikesi oluşur.
- ▶ Sadece bulaşık makinesi için uygun temizlik ürünü kullanınız. Uygun olmayan temizlik ürünlerinin kullanılması durumunda, yıkanacak malzemeler ve bulaşık makinesi için hasar tehlikesi oluşur.
- ▶ Bulaşık makinesinin açık kapağı üzerinde durmayınız veya oturmayınız. Bulaşık makinesi devrilebilir veya hasar görebilir.
- ▶ Su şebekesindeki çalışmaların ardından bulaşık makinesine gelen su besleme borusunun havasının alınması gerekir; aksi takdirde bileşenler hasar görür.
- ▶ Bulaşık makinesinin işletimi sırasında yüksek sıcaklıkları dikkate alınız. Kapağın açılması sırasında yanık veya haşlanma tehlikesi! Yıkanan bulaşıklar, sepetler ve iç aksesuarların önce soğuması gerekir. Yıkama kabinindeki çukur parçalardan olası su kalıntıları temizlenmelidir.
- ▶ Yıkama kabinindeki su içme suyu değildir!
- ▶ Yıkanan malzemelerin (ör. elde bulaşık deterjanı ve başka temizlik ürünleri ile) ön işleme tabi tutulması, ayrıca belli kirler ve bazı deterjanlar köpüklenmeye yol açabilir. Köpük yıkama sonucunu olumsuz etkileyebilir.
- ▶ Yıkama kabininden çıkan köpük bulaşık makinesinde maddi zarara sebep olabilir. Köpük çıktığında program hemen iptal edilmeli ve bulaşık makinesinin elektrik bağlantısı kesilmelidir.
- ▶ Zeminde sıvı olduğunda, zeminin ve ayakkabıların özelliğine bağlı olarak kayma tehlikesi olur. Zemini mümkün olduğu sürece kuru tutunuz ve sıvıları hemen uygun gereçlerle temizleyiniz. Tehlikeli maddelerin ve sıcak sıvıların uzaklaştırılması sırasında uygun koruyucu tedbirler alınmalıdır.
- ▶ Deterjan ve özel ürünlerin kullanımı sırasında deterjan üreticisinin uyarılarını mutlaka dikkate alınız. Malzeme hasarlarının ve güçlü kimyasal reaksiyonların (ör. patlama gazı reaksiyonu) önüne geçmek üzere, ilgili temizlik ürününü sadece üreticisi tarafından öngörülen uygulama için kullanınız.
- ▶ Malzeme hasarlarının ve korozyonun önlenmesi amacıyla, yıkama kabini içine ve dış muhafaza paneli üzerine asitler, klor içeren çözeltiler ve paslanmaya yol açan demir maddeler gelmemelidir.
- ▶ Üstünde kül, kum, mum, gres yağı veya boya bulunan eşyaları bulaşık makinesinde yıkamayınız. Bu maddeler bulaşık makinesine zarar verir.

tr - Güvenlik talimatları ve uyarılar

- ▶ Bulaşık makinesi ve etrafına temizlik için, örneğin bir su hortumu veya yüksek basınçlı temizlik aleti ile su püskürtülmemelidir.
- ▶ Korozyon hasarlarının önüne geçmek üzere, dış kaplamanın asit içeren çözeltiler/buharlar ile temas etmemesine dikkat ediniz.
- ▶ Keskin ve sivri uçlu malzemeleri yaralanma tehlikelerini göz önünde bulundurarak yerleştiriniz.
- ▶ Aktif kurutmalı bulaşık makinelerindeki havalandırma ızgarası kapatılmamalıdır.

Aksesuarlar

- ▶ Makineye sadece Miele yedek cihazları gerekli oldukları işlemler için takılabilir. Bu cihazların modellerini Miele yetkili servislerinden öğrenebilirsiniz.
- ▶ Sadece Miele sepet ve destek aksesuarlar kullanılabilir. Miele aksesuar yerine farklı sepet ve destekler kullanıldığında yeterli temizlik sağlanamaz ve Miele bundan sorumlu tutulamaz. Bu nedenle ortaya çıkan zararlar garanti kapsamına girmez.

Bulaşık makinesinin üzerindeki uyarı işaretleri ve semboller

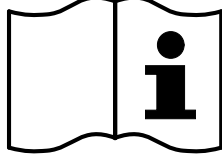

Dikkat:
Kullanma kılavuzunu dikkate alınız!

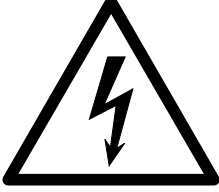

Dikkat:
Elektrik çarpma tehlikesi!



Sıcak yüzeyler uyarısı:
Kapak açıldığında yıkama kabınınin içi çok sıcak olabilir!



Kesilme tehlikesi:
Makineyi taşıırken ve yerleştirirken kesilmeye karşı dayanıklı koruyucu eldiven takınız!

Bulaşık makinesinin bertaraf edilmesi

- Güvenlik ve çevreyi koruma açısından bütün işlem kimyasallarını üreticisinin verdiği bilgiler ve güvenlik yönetmelikleri doğrultusunda yok ediniz (koruyucu gözlük ve eldiven kullanınız).
- Çocukların kendilerini makinenin içine kilitleyememeleri için kapak kilidini çıkarınız veya tahrip ediniz. Ardından bulaşık makinesini usulüne uygun olarak bertaraf edilmesi için gerekli kuruluşlara veriniz (bkz.: “Çevre korumaya katkınız”).

tr - İlk alıřtırma

Kurulum ve baęlantı

İlk kez alıřtırılmadan nce bulařık makinesi saęlam bir řekilde yerleřtirilmeli, su giriř ve ıkıřları baęlanmalı ve elektrik baęlantısı yapılmalıdır. Buna iliřkin olarak “Kurulum”, “Su baęlantısı” ve “Elektrik baęlantısı” blmlerindeki ve kurulum planındaki talimatları dikkate alınız.

İřlemler

İlk alıřtırma iřlemi kesintiye uęramamalıdır.

Gcn aılması

-  tuřuna basınız.

Lisan seimi

İlk alıřtırma iřlemi ekran lisanını semekle bařlar.



- ^ ve v ok tuřlarıyla istedięiniz lisana gidiniz ve tıklayarak bu lisana seiniz.

Wi-Fi kurulumu

Sonraki iřlem adımında bulařık makinenizi Wi-Fi aęına baęlayabilirsiniz.

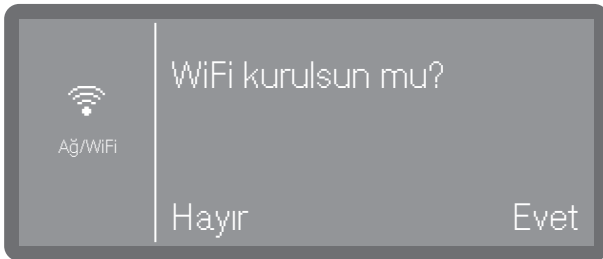

- Bulařık makinesini Wi-Fi aęına baęlamak istemiyor veya daha sonra baęlamak istiyorsanız Hayır seeneęini seiniz.
- Evet seeneęini seerseniz, takip eden iřlem adımlarında kurulum iřlemi boyunca ynlendirileceksiniz. Ltfen bunun iin “Geliřmiř ayarlar, Aę baęlantısı/Wi-Fi” blmn dikkate alınız.

Sıcaklık biriminin seilmesi



- °C

Santigrad Derece biriminde sıcaklık gstergesi

- °F

Fahrenheit Derece biriminde sıcaklık gstergesi

- zerine dokunarak istedięiniz seeneęi seiniz.

Tarih ayarı

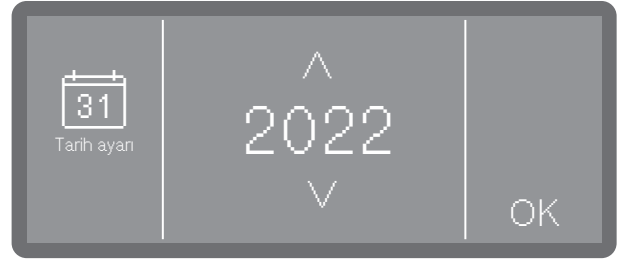

- Yılı ^ ve v ok tuřlarıyla ayarlayınız.

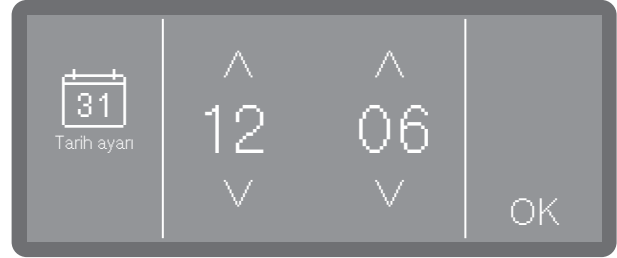

- Gn ve ayı ^ ve v ok tuřlarıyla ayarlayınız.
- Ayarı OK ile kaydediniz.

Güncel saat ayarı

Güncel saat ayarı ayarlanmış olan güncel saat formatında yapılır.

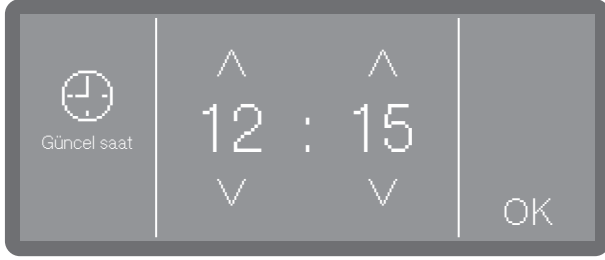

- Güncel saati ^ (arttır) ve v (azalt) ok tuřları yardımıyla ayarlayınız ve giriři OK butonu ile onaylayınız.

Su sertlik derecesi ayarı

Yetkili su idaresi řebeke suyunun sertlik derecesi hakkında bilgi verir.

Deęiřken su sertlik derecesi durumunda da-
ima en yüksek deęeri ayarlayınız. Örneęin,
su sertlik derecesi 1,4 ile 3,1 mmol/l (8 ile
17 °dH) arasında deęiřiyorsa, 3,1 mmol/l
(17 °dH) olarak ayarlanmalıdır.

Su sertlik derecesi ayarına iliřkin ek bilgi için
"Tuz doldurma" bölümündeki tabloya bakı-
nız.

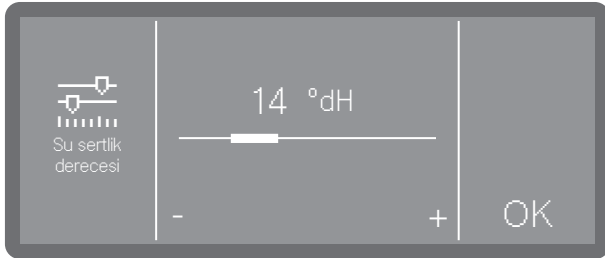

- Su sertlik derecesini - (azalt) ve + (arttır) iřaretine tıklayarak ayarlayınız.
- Ayarı OK ile kaydediniz.

Su sertlik derecesini bilmeniz, daha sonra
ortaya ıkması mümkün bir servis alıřması
durumunda teknisyenin iřini kolaylařtıracak-
tır. Bu nedenle su sertlik derecesini "Tuz dol-
durma" bölümüne yazınız.

Su baęlantılarının seilmesi

Bu seenek, sadece birden fazla su baę-
lantısına sahip bulařık makinelerinde su-
nulmaktadır (modele baęlı).

Varsayılan fabrika ayarı olarak mevcut tüm
su baęlantıları kumanda sisteminde etkin
durumdadır. Örneęin herhangi bir baęlantı
olanaęı mevcut deęilse, kullanılmayan su
baęlantıları devre dıřı bırakılabilir.

İlk alıřtırma iřlemi tamamlandıktan sonra
su baęlantıları Miele yetkili servisi tarafın-
dan tekrar düzenlenebilir.

- Mevcut su baęlantılarından birini seiniz;
örnek:

- Sıcak su

Sıcak su baęlantısı

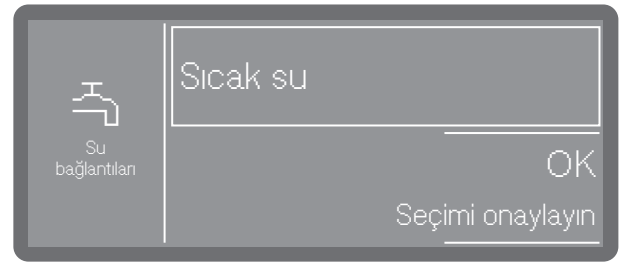

Çereve, etkinleřtirilmiş olan su baęlantısını
gösterir. Üzerine tıklandığında çereve söner
ve su baęlantısı kalıcı olarak devre dıřı bira-
kılır.

- Seimi onaylamak için OK seeneęini se-
iniz.

İlk alıřtırma iřlemi tamamlandı

İlk alıřtırma iřlemi, ařaęıdaki bildirim ile so-
runsuz tamamlanır.

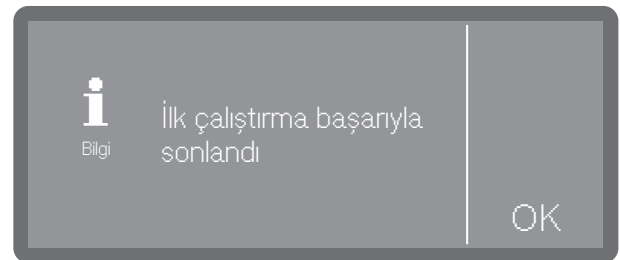

- Bildirimi OK ile onaylayınız.

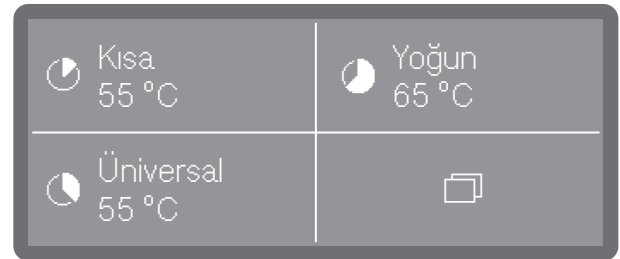

Bulařık makinesi artık kullanıma hazırdır.

tr - Kapağın açılması ve kapatılması

Kapağın açılması

⚠ Haşlanma, yanma veya kimyasal yangı tehlikesi!

Kapak bir program çalışırken açılırsa dışarıya sıcak su ve işlem kimyasalı çıkabilir. Ayrıca çalışan program durdurulur ve bazı durumlarda iptal edilir.

Kapağı sadece herhangi bir program çalışmıyorsa açınız.

Bulaşık makinesinin kumanda paneli aynı zamanda kapak kulpu görevi görür.



- Kumanda paneli altındaki kulpu kavrayınız ve kapağı aşağıya doğru açınız.

Kapağın kapatılması

- Kapağın kapanma alanında herhangi bir nesne veya bulaşık bulunmamasına dikkat ediniz.

⚠ Ezilmeler nedeniyle yaralanma tehlikesi.

Kapağın kapanma alanına elinizi sokmayınız. Ezilme tehlikesi söz konusudur.

- Kapağı yukarı kaldırınız ve bastırabildiğiniz kadar bastırınız.

Tuz doldurma

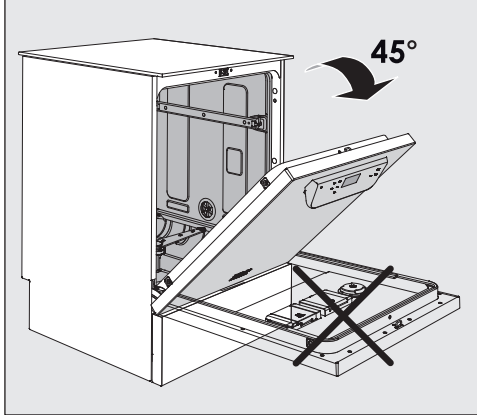

- Tuz doldururken, tuzun tamamen haznenin içine girmesi için, kapağı **sadece yarısına kadar** açınız.

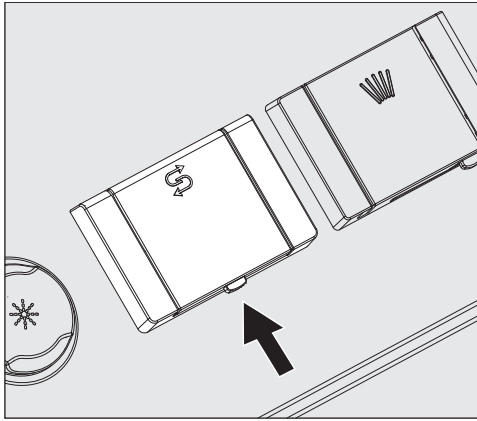

- Tuz haznesi kapağının açma tuşuna ok yönünde basınız. Kapak açılır.
- Doldurma hunisini açınız.

Tuz haznesine su doldurmayınız!

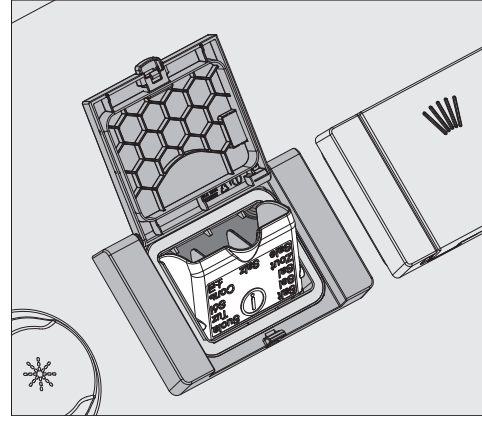

- Hazneye en fazla huni tekrar kolayca kapanabilecek kadar tuz doldurunuz. Hazne, tuz tanelerinin büyüklüğüne bağlı olarak ilk doldurma sırasında yaklaşık 2 kg kadar tuz alır. Ek tuz doldurma sırasında, haznede halen daha tuz kalıntısı bulunduğu için hazne daha az tuz alır.

Tuz doldurulurken hazneden dışarı su taşabilir.

- Doldurma bölgesini ve haznenin contasını tuz kalıntılarını temizleyiniz ve hazne kapağını kapatınız.
- Yıkama kabini korozyonun önüne geçmek amacıyla, tuz doldurduktan hemen sonra Soğuk programını, bulaşıksız olarak başlatınız. Böylece dışarı taşmış olması muhtemel tuzlu su seyreltilir ve ardından dışarı pompalanır.

Dozaj sistemleri

Bulaşık makineleri, modeline bağlı olarak işlem kimyasalları için birden fazla dozaj sistemi ile donatılmıştır.

- Deterjan

Deterjanlar toz, tablet veya sıvı şeklinde dozajlanabilir. Toz deterjanlar ve tabletler, //\\ sembolü kapak dozaj donanımı üzerinden dozajlanır. Sıvı deterjanlar, makinenin modeline bağlı olarak makine dahilindeki bir dozaj sistemi veya harici dozaj modülü (DOS modülü) üzerinden dozajlanır.

- Parlaticı

Parlaticılar, bulaşık makinesinin modeline bağlı olarak * sembolü kapak dozaj donanımı veya harici dozaj modülü (DOS modülü) üzerinden dozajlanabilir.

Harici dozaj modülü (DOS modülü), gerekli DOS modülü bağlantılarının olması koşuluyla Miele teknik servisi tarafından her zaman sonradan eklenebilir.

Deterjan

Sadece endüstriyel bulaşık makinelerine yönelik deterjan kullanınız. Uygun ürünleri Miele Profesyonel ürün gamından bulabilirsiniz.

Deterjanlar toz, tablet veya sıvı şeklinde dozajlanabilir.

Toz deterjanlar ve tabletler, //\\ sembolü kapak dozaj donanımı üzerinden dozajlanır.

Sadece yeterince hızlı çözülen tablet deterjanlar kullanınız. Uygun tablet deterjanları Miele Profesyonel ürün gamından bulabilirsiniz.

Kapak dozaj donanımının doldurulması

⚠ Toz oluşması sonucu sağlık riski.
Toz halindeki deterjanların ve tablet deterjanların dozajlanması sırasında, ince temizlik ürününden toz havalanabilir. Bu toz ağza, boğaza veya gözlere gelirse, kimyasal yanıklar veya tahrişler meydana gelebilir.
Toz halindeki deterjanların ve tablet deterjanların dozajlanması sırasında toz oluşumu mümkün olduğunca önlenmelidir.

Her programdan önce (Süper kısa, Soğuk, Su yumuşatma ve Su boşaltma haricinde) toz deterjanı ya da tablet deterjanı toz deterjan haznesine koyunuz (Süper kısa programına ilişkin bilgileri dikkate alınız).

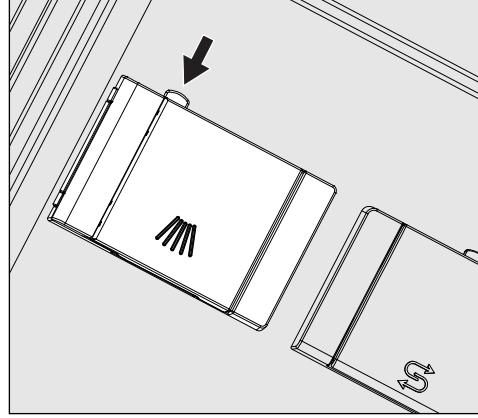

■ Üzerinde //\\ sembolü olan dozaj haznesindeki sarı düğmeye basınız.

Hazne kapağı yana doğru açılır. Bir program çalıştıktan sonra hazne kapağı açılmış olur.

Toz deterjan haznesindeki doldurma seviyesi işareti, yatay olarak açık kapakta mililitre cinsinden doluluk miktarına karşı gelir. Hazne yaklaşık 60 ml deterjan alır. Milimetre cinsinden verilen değerler yaygın olarak kullanılan toz deterjanların gram cinsinden dozaj verilerine yaklaşık olarak karşılık gelir, dökme yoğunluğuna (tanecik boyutuna) bağlı olarak sapmalar mümkündür.

Dozaj örneği:

“Yıkama” program adımı yaklaşık 8,5 l su çekilir. Yaklaşık 3 g/litre deterjan konsantrasyonu, yaklaşık 25 gram deterjana karşılık gelir. Üretici tarafından farklı bilgiler verilmişse, bu bilgileri dikkate alınız!

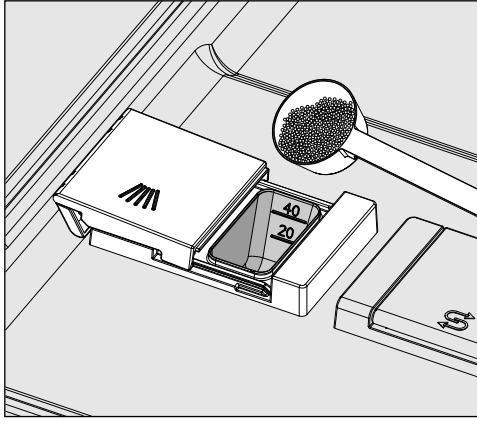

- Deterjanı hazneye doldurunuz.

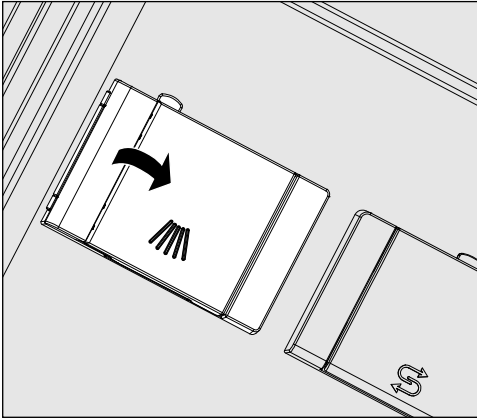

- Daha sonra hazne kapağını kapatınız.

⚠ Tamamlanan her programdan sonra deterjanın tam olarak çözülüp çözülmediğini kontrol ediniz.

Çözülmemişse programı tekrar ediniz.

Bulaşığın dozaj haznesinin önünü kapayarak deterjanın alınmasını engelleyip engellemediğini kontrol ediniz ve bulaşığı yeniden yerleştiriniz.

Süper kısa programına ilişkin bilgiler (modele bağlı)

Süper kısa programında, sürekli durulama sırasında program süresinin kısalması için son durulama suyu program sona erdiğinde dışarı pompalanmaz.

Deterjan kısa program süresi sırasında hazneden alınamaz.

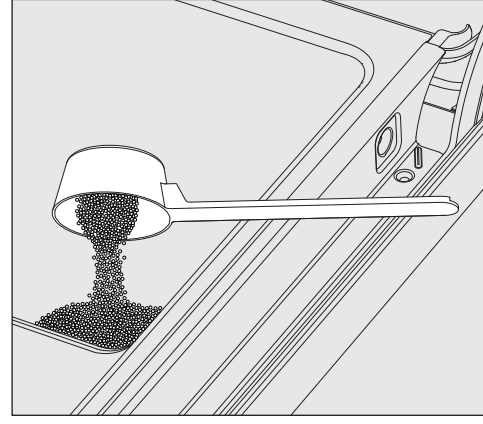

- Sıvı deterjan dozajı yapılmıyorsa, toz deterjanı doğrudan cihaz kapağının iç yüzüne koyunuz.

Korozyon veya renk değişimlerinin önüne geçmek üzere, kapak üzerine toz deterjan dozajının hemen ardından programı başlatınız.

Sıvı deterjan, makine dışındaki kaptan bir dozaj borusu ile çekilir.

Sıvı deterjanlar, makinenin modeline bağlı olarak makine dahilindeki bir dozaj pompası veya harici DOS modülü üzerinden dozajlanır. DOS modülleri Miele yetkili servisi tarafından bağlanır ve istenildiği anda sonradan eklenebilir.

Harici kabın değiştirilmesi

■ İçinde sıvı deterjan bulunan kabı (renkli işaret dikkate alınmalıdır) açık yıkama kabini kapağı üzerine veya hassas olmayan ve temizlemesi kolay bir zemin üzerine koyunuz.

■ Kapağı kaptan çekerek alınız ve emiş borusunu çıkarınız. Emiş borusunu açık yıkama kabini kapağı üzerine koyunuz.

■ Boş kabı dolu bir kapla değiştiriniz.

tr - Deterjan ve parlaticı

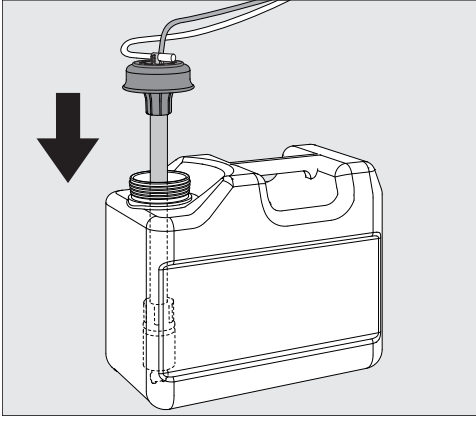

- Emiş borusunu kabin ağzına takınız ve kapağı kilitlenene kadar aşağı doğru bastırınız. Bu sırada renkli işarete dikkat ediniz.
- Dozaj borusunu kaydırarak, kap tabanına değecek şekilde, kap büyüklüğüne göre ayarlayınız.
- Dökülmüş işlem kimyasalını iyice siliniz.

Parlaticı

Parlaticı, suyun bir film tabakası gibi bulaşıklardan süzülmesini ve son durulama işleminden sonra daha hızlı kurumasını sağlar.

Aşağıda belirtilen durumlarda, parlaticı konsantrasyonu uygun şekilde ayarlanmalıdır:

- Bulaşıkların yeniden işlenmeleri sonrasında bulaşık üzerinde su lekeleri kalıyorsa, dozaj konsantrasyonu çok düşük ayarlanmıştır.
- Bulaşıkların yeniden işlenmeleri sonrasında bulaşık üzerinde çizikler ve lekeler kalıyorsa, dozaj konsantrasyonu çok yüksek ayarlanmıştır.

Parlaticı Son durulama program adımı otomatik olarak dozajlanır. Bunun için dozaj haznesinin doldurulmuş olması gerekir.

Kapak dozaj donanımının doldurulması

⚠ Kesinlikle deterjan doldurmayınız. Deterjan doldurulması parlaticı haznesinde tahribata yol açar. Parlaticı haznesine sadece endüstriyel bulaşık makinesi parlaticısı doldurunuz.

- Kapağı sonuna kadar açınız.

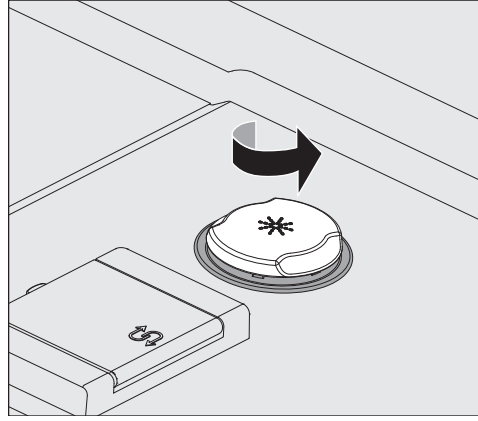

- Üzerinde * sembolü bulunan sarı kapağı ok yönünde çevirerek açınız.

Haznenin kapasitesi yaklaşık 300 ml'dir.

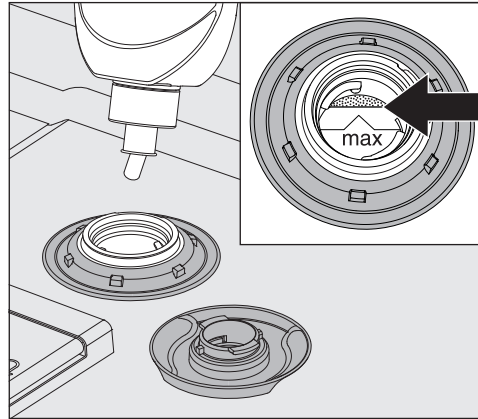

- En fazla, doldurma hunisinin "max." ile işaretli kenarında parlaticı görünür hale gelene kadar parlaticı doldurunuz.

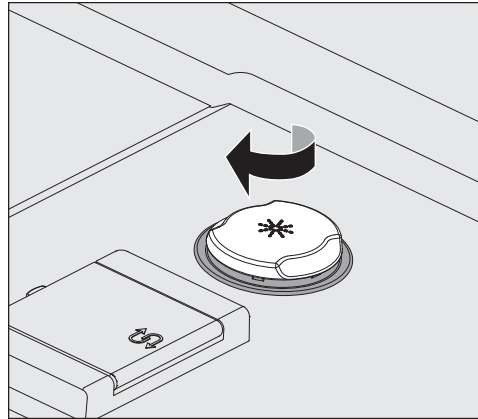

- Hazneyi kapatınız.
- Takip eden programda fazla köpük oluşmasını önlemek için dışarı dökülen parlaticıyı iyice siliniz. Dışarı dökülmüş parlaticıyı temizlemek için alternatif olarak Soğuk programını da başlatabilirsiniz.

Düşük doluluk seviyesi göstergesi

Parlatıcı haznesinin doluluk seviyesi düşük ise haznenin doldurulması istenir, örneğin:

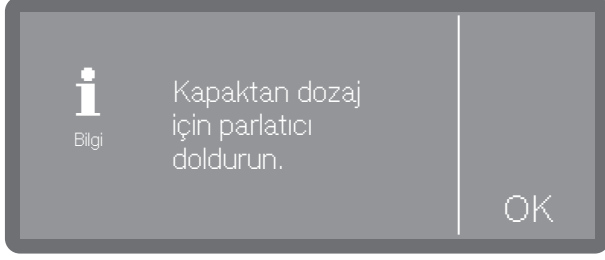

- Bildirimi *OK* ile onaylayınız ve parlaticıyı açıklandığı şekilde doldurunuz.
- Dozaj yolunu doldurunuz (bkz. “Makine fonksiyonları” bölümü)

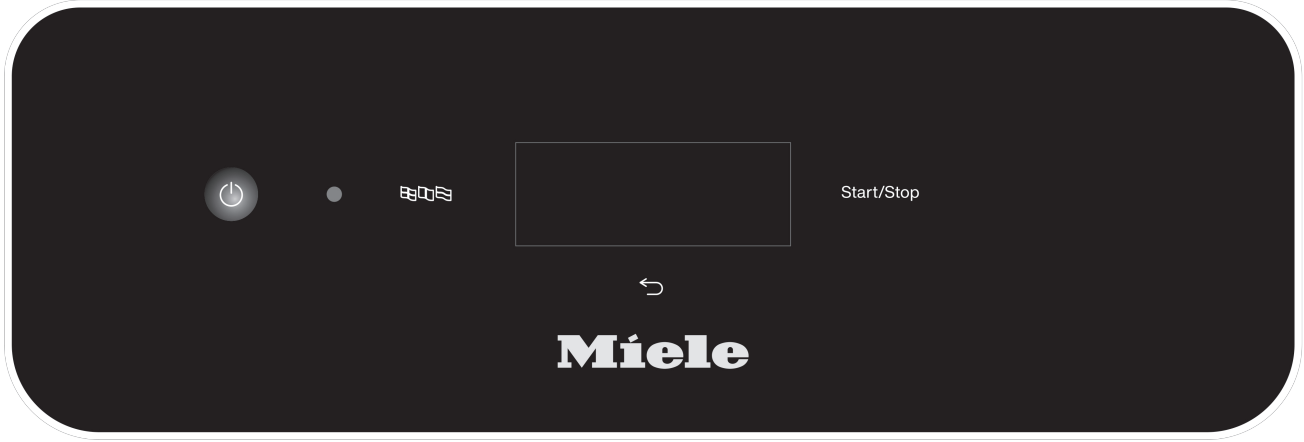

Gücün açılması

- Musluk kapalı ise açınız.

Bulaşık makinesinin elektrik bağlantısı yapılmış olmalıdır.

- Ekranda, aşağıda belirtilen gösterge gösterilene kadar  tuşunu basılı tutunuz:



Bulaşık makinesi kullanıma hazır olduğunda, ekran göstergesi değişir ve program seçenekleri gösterilir, örnek:

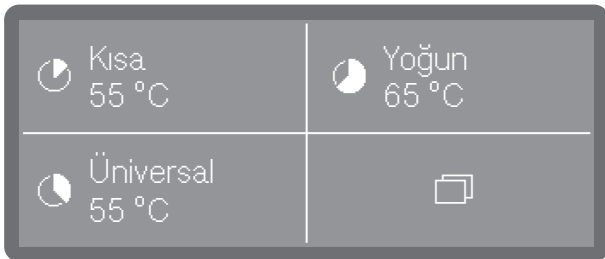

Hafıza fonksiyonu etkinleştirildiyse, son olarak başlatılmış program gösterilir, örnek:

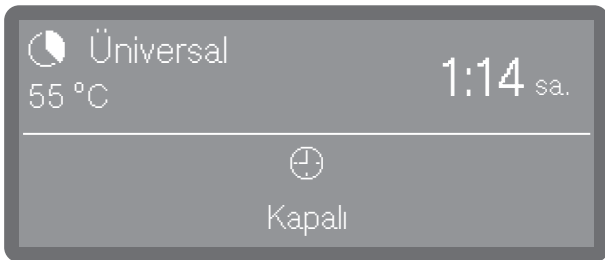

Program seçimi

Program seçimini daima bulaşığın türü ve kirlilik derecesine göre yapınız.

Bir program seçildiği anda, *Start/Stop* tuşundaki LED yanıp sönmeye başlar.

 tuşu ile program başlamadan önce, örneğin başka bir program seçmek için program seçeneklerine geri dönebilirsiniz. Program başladıktan sonra bunu yapmanız mümkün değildir. Gerekmesi halinde programı iptal etmelisiniz (bkz. "Program iptali" bölümü).

Favorilerin seçilmesi



Sık kullanılan programlar favoriler olarak atanabilir. Ekranda 1 ila 3 favori görüntülenebilir ve doğrudan seçilebilir. Atama istenildiği gibi değiştirilebilir (bkz. "Favoriler" bölümü).

- Doğrudan bir program seçiniz.

Hafıza fonksiyonu etkinleştirildiyse, ekranda son olarak seçilmiş program gösterilir. Bu durumda program, doğrudan *Start/Stop* tuşuna basılarak başlatılabilir.

Program listesi

Doğrudan seçim tuşlarıyla erişilmesi mümkün olmayan programlar program listesinden seçilebilir.

-  Diğer tuşuna basınız.
- Ardından  Diğer programlar seçeneğini seçiniz

Ekranda şu seçim menüsü görüntülenir:



- \wedge ve \vee tuşlarıyla listede geziniz ve programlardan birini seçiniz.

Ekranda seçilen program gösterilir, örnek:

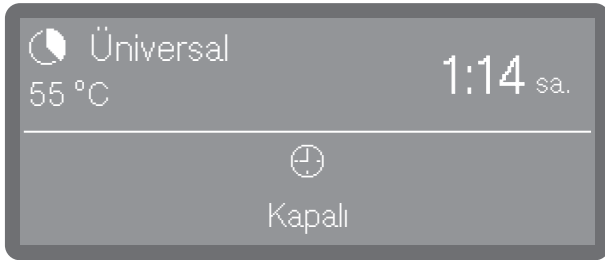

Start/Stop tuşu yanıp sönmeye başlar.

Programın başlatılması

- Start/Stop tuşuna basınız (Start/Stop tuşu LED'i yanar).

Program başladıktan sonra programı değiştirmek mümkün olmaz.

Çalışmakta olan programı ya durdurabilir (bkz. "Programın durdurulması") ya da iptal edebilirsiniz (bkz. "Programın iptal edilmesi").

Programın zamanlayıcı aracılığıyla başlatılması

Bir programın başlatılmasını, örneğin gece tarifesi için yararlanmak üzere, geciktirme olanağı mevcuttur. Programın başlatılacağı bir başlangıç zamanı (Başlama saati) veya programın sonlandırılması gereken en geç

bitiş zamanı (Bitiş saati) ayarlanır. Bu zamanlar, ayarlanmış güncel saat esas alınarak ayarlanır, bkz. "Güncel saat" bölümü.

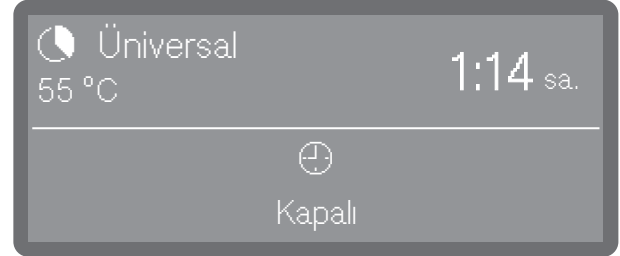

Zamanlayıcı ayarı

- Bir program seçiniz.

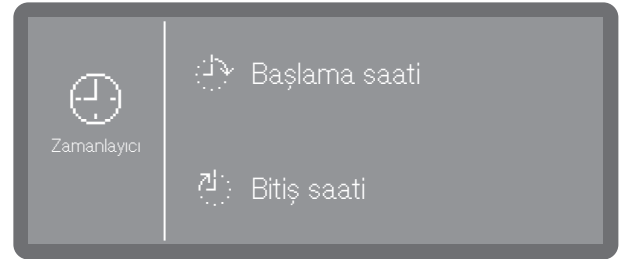

- Zamanlayıcı ayarı için  üzerine dokununuz.



- Ardından başlangıç zamanını ( Başlama saati) veya bitiş zamanını ( Bitiş saati) seçiniz.



- Saati \wedge (arttır) ve \vee (azalt) ok tuşları yardımıyla ayarlayınız ve girişinizi OK ile onaylayınız.

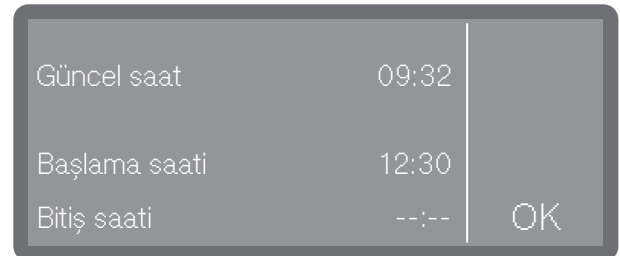

- Tekrar OK ile onaylamanız gereken bir özet gösterilir.



Böylece zamanlayıcı etkinleştirilmiştir.

Zamanlayıcının değiştirilmesi

- Ayarlanmış zamanlayıcı saatini değiştirmek istediğinizde, program görünümüne geri dönmek için öncelikle ↵ tuşuna basınız.
- ⌚ sembolüne dokununuz. Ardından yeni bir başlangıç veya bitiş zamanı girebilirsiniz.

Zamanlayıcının silinmesi

- **Start/Stop** tuşuna basınız.

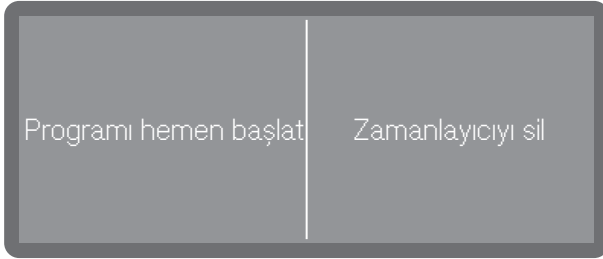

İsteğe bağlı olarak zamanlayıcı ayarını doğrudan silebilir (**Zamanlayıcıyı sil**) veya zamanlayıcıyı programı hemen başlatarak silebilirsiniz (**Programı hemen başlat**).

Alternatif olarak program görünümünde yeniden ⌚ sembolüne dokunabilir ve takip eden ayarlardan zamanlayıcıyı silebilirsiniz.

Program akış göstergesi

Bir program başladıktan sonra ekranda program adı, güncel olarak devam eden yıkama bloğunun tanımı ve kalan süre görüntülenir.



Programın çalışması sırasında, örneğin istenen ve güncel sıcaklık gibi program parametreleri görüntülenebilir.

- Bunun için **i** sembolüne dokununuz.

Program sonu

Normal bir şekilde sona eren bir programın ardından **Start/Stop** tuşunun LED'i söner ve ekranda aşağıda belirtilen gösterge belirir.



Buna ek olarak fabrika ayarlarında, yaklaşık 3 saniye boyunca bir sinyal sesi duyulur. Sinyal sesi, her 30 saniyede bir üç kez tekrarlanır. Sinyal sesleri ayarına ilişkin olarak bkz. "Ses seviyesi" bölümü.













- Üzerine dokunarak göstergelyi onaylarsınız.

Program sonunda, programın çalışması sırasında tuz haznesinde ve sıvı işlem kimyasalları kaplarında düşük dolun seviyeleri ölçüldüyse veya bir sonraki bakım zamanını bildiren sistem bildirimleri gösterilebilir. Her bildirim tek tek **OK** ile onaylanmalıdır.

Gücün kapatılması

- Ekran kararana kadar ⏻ tuşunu basılı tutunuz.

tr - Program tablosu

Program	Uygulama	Deterjan (sıvı olarak dozajlanmıyorsa)
		Aşağıdaki bilgiler Miele temizlik ürünlerine ilişkindir. Üretici tarafından verilen bilgileri dikkate alınız!
 Kısa	Az kirli, üzerinde az miktarda az yapışmış taze yemek artıkları olan bulaşıklar için "Hızlı program".	20-25 g veya 1 tablet
 Üniversal	Normal kirli bulaşıklar içindir.	20-25 g veya 1 tablet
 Yoğun	Çok kirli bulaşıklar içindir.	20-25 g veya 1 tablet
 Çatal bıçak	Özel çatal-bıçak programı.	20-25 g veya 1 tablet
 Süper kısa (modele bağlı)	Sürekli olarak kullanılan, az kirli, üzerinde az yapışmış taze yemek kalıntıları olan bulaşıklar için "Hızlı program".	20-25 g kapağın iç tarafına
 Bira bardakları	Özel bira bardağı programı. Bardaklar program sona erdikten sonra kendi ısılarıyla kurumaz ve gerekirse elle kurulanmaları gerekir.	20-25 g veya 1 tablet
 Hijyen	Bulaşıkların hijyenik olarak yeniden işlenmesi için.	20-25 g veya 1 tablet
 Bardaklar	Özel bardak programı	20-25 g veya 1 tablet
 Plastikler	Özel plastik programı ve hafif bulaşıklar için.	20-25 g veya 1 tablet
 Enerji tasarrufu	Normal kirli bulaşıklar için enerji ve su tüketimi açısından en verimli program olan Enerji tasarrufu programı.	20-25 g veya 1 tablet
 Su yumuşatma	Manuel su yumuşatma. Bu şekilde yoğun çalışma evrelerinde zorunlu su yumuşatma işlemlerinin önüne geçilir.	
 Soğuk	Kirlerin önceden temizlenmesi veya çok fazla kurumasının önlenmesi için çok kirli bulaşıkların çalkalanması. Tuz haznesi doldurulduktan sonra tuz kalıntılarının temizlenmesi.	
 Su boşaltma	Örneğin "Süper Kısa" programında yıkama suyunun yenilenmesi gerektiğinde ya da bir program iptal edildiğinde yıkama suyunun boşaltılması için.	

tr - Teknik veriler

Makine üst paneli dahil yükseklik Makine üst paneli hariç yükseklik	835 mm (+ 60 mm ayarlanabilir) 820 mm (+ 60 mm ayarlanabilir)
Genişlik	598 mm
Derinlik Açık kapakla derinlik	580 mm 1.180 mm
Ağırlık (net)	ca. 70 kg
Gerilim, bağlantı değeri, sigorta	bkz. Tip etiketi
Güç kablosu	Yaklaşık 1,7 m
Su bağlantısı su sıcaklığı: Soğuk su Sıcak su	maks. 20 °C maks. 65 °C
Statik su basıncı	1.000 kPa yüksek basınç
Su bağlantısı minimum akış basıncı: Soğuk su Sıcak su	100 kPa yüksek basınç 40 kPa yüksek basınç
Su bağlantısı önerilen akış basıncı: Soğuk su/Sıcak su	≥ 200 kPa yüksek basınç
Su giriş hortumu	Yaklaşık 1,7 m
Su boşaltma hortumu	Yaklaşık 1,5 m
Pompalama yüksekliği	min. 0,3 m, maks. 1,0 m
Pompalama uzunluğu	En fazla 4,0 m
Çalışma koşulları: Ortam sıcaklığı Maksimum bağıl nem oranı Doğrusal olarak azalan Minimum bağıl nem oranı	5 °C ile 40 °C arası 31 °C sıcaklıklara kadar % 80 40 °C sıcaklıklara kadar % 50 % 10
Depolama ve nakliye şartları: Ortam sıcaklığı Bağıl nem oranı Hava basıncı	-20 °C ile 60 °C arası % 10 ile % 85 arası 500 hPa ile 1060 hPa arası
Deniz seviyesinden yükseklik (IEC/EN 60335 uyarınca)	En fazla 2.000 m*
Koruma türü (IEC 60529 uyarınca)	IP21
Gürültü emisyon değerleri Ses gücü seviyesi LwA Ses basıncı seviyesi LpA	Tezgahaltı cihaz, cihaz bazası önünde ahşap çıtalı, Kısa programda 59 dB (A) 47 dB (A)
Wi-Fi standardı	802.11 b/g/n
Wi-Fi frekans bandı	2.400-2.483,5 MHz
Wi-Fi maksimum iletim gücü	< 100 mW
Test işareti	VDE, EMU Frekans Koruma
CE işareti	2006/42/AT Makine Emniyeti Yönetmeliği
Üretici adresi	Miele & Cie. KG, Carl-Miele-Straße 29, 33332 Gütersloh, Almanya

* 2.000 metrenin üzerindeki kurulum yerlerinde yıkama suyunun kaynama sıcaklığı düşer. Bu nedenle program parametreleri uygun şekilde değiştirilmelidir.

Česká republika

Miele spol. s r.o.
Holandská 4, 639 00 Brno
Tel.: 543 553 111-3, Fax: 543 553 119
Servis-tel.: 543 553 741-5
E-mail: info@miele.cz
Internet: www.miele.cz

**Servisní služba Miele
příjem servisních zakázek
800 MIELE1
(800 643531)**

Ελλάδα

ΜΗΛΕ ΕΛΛΑΣ ΕΠΕ
Λεωφόρος Κηφισίας 69
15124 Μαρούσι, Αθήνα
801 222 4444 (αστική χρέωση πανελλαδικά)
210 679 4444 (από κινητό)
Fax: (+30) 210 679 4409
e-mail: miele@miele.gr
www.miele.gr

España

Miele S.A.U.
Avda. Bruselas, 31
28108 Alcobendas (Madrid)
Tfno.: 902 575 175
Fax: 91 662 02 66
Internet: www.miele-professional.es
E-mail: miele@miele.es

**Teléfono Servicio Postventa /
Atención al Cliente:** 902 575 175
E-mail Servicio Postventa:
service.professional@miele.es
E-mail Atención al Cliente: miele@miele.es

**Teléfono Servicio de Atención
al Distribuidor:** 902 878 209
Servicios concertados en todas las capitales y
poblaciones importantes.

Italia

Miele Italia S.r.l.
Strada di Circonvallazione, 27
39057 S. Michele-Appiano (BZ)
Internet: www.miele-professional.it
E-mail: info@miele-professional.it
Agenzie e centri di assistenza tecnica
autorizzati Miele in tutte le regioni italiane.
Tel. Contact Center Professional:

0471-666319

Lunedì - Venerdì ore 8-20, Sabato ore 9-12/14-18

Magyarország

Miele Kft.
H – 1022 Budapest, Alsó Törökvész út 2.
Tel: (06-1) 880-6400, Fax: (06-1) 880-6403
E-mail: professional@miele.hu
Internet: www.miele-professional.hu

Polska

Miele Sp. z o.o.
ul. Czerniakowska 87A
00-718 Warszawa
Tel. 22 335 00 00
www.miele.pl

Portugal

Miele Portuguesa, Lda.
Lisboa:
MIELE Experience Center
Av. do Forte, 5, 2790-073 Carnaxide
Contactos:
Telf.: 21 4248 100, Fax: 21 4248 109
Assistência técnica 808 200 687
E-Mail: professional@miele.pt
Website: www.miele-professional.pt

Slovensko

Miele s.r.o.
Plynárenská 1
821 09 Bratislava
Tel.: +421 2 58 103 111
Servis-tel.: +421 2 58 103 131
E-mail: info@miele.sk, Internet: www.miele.sk

**Servisná služba Miele
příjem servisných zakázek
0800 MIELE1
(0800 643 531)**

Türkiye

Miele Elektrikli Aletler Dış Ticaret
ve Pazarlama Ltd. Şti
Seba Office Bulvarı
Ayazağa Mah. Mimar Sinan Sok No:21 D:53
34396 Sarıyer / İstanbul / Türkiye
Tel: 0212 390 71 00
Müşteri Hizmetleri: 444 11 22
E-Mail: info@miele.com.tr
Internet: www.miele.com.tr
EEE yönetmeliğine uygundur



Miele & Cie. KG
Carl-Miele-Straße 29, 33332 Gütersloh, Germany