

PTD 701 / PTD 701 AE RO (DOS)
PTD 702 / PTD 702 AE RO (DOS)
PTD 703
PTD 704

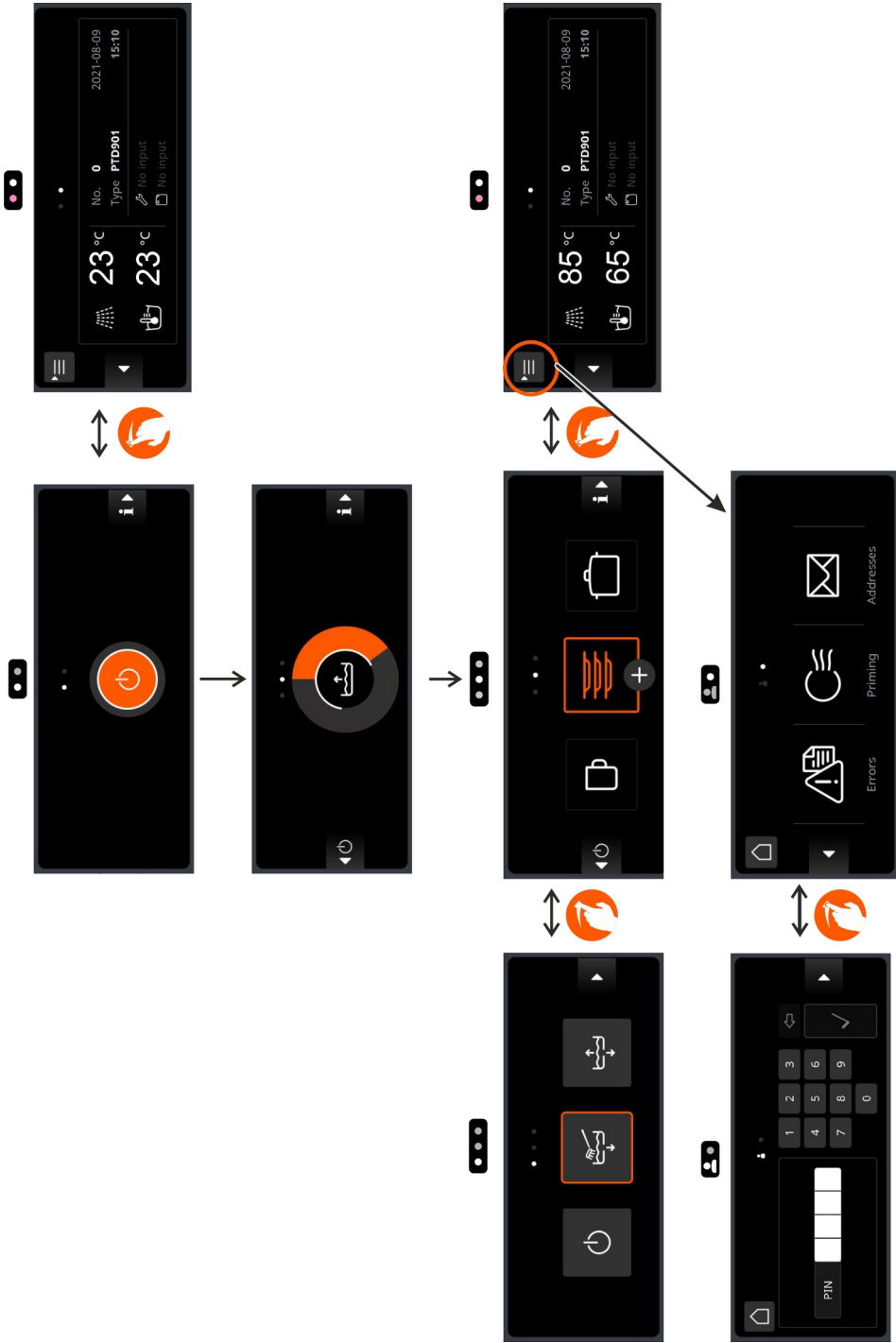

da	Oversættelse af den originale tyske korte vejledning	3
no	Oversættelse av den tyske originale hurtigguiden	21
sv	Översättning av original snabbmanualen	39
fi	Translation of the original quick guide	57
pt	Tradução do guia rápido original	75
es	Traducción de las instrucciones breves originales	93
hu	Az eredeti rövid használati útmutató fordítása	111
tr	Orijinal kısa talimatın çevirisidir	129



1 Indledning

Denne vejledning er en del af opvaskemaskinen og skal opbevares, så den er tilgængelig for operatøren. Du må kun arbejde med opvaskemaskinen, efter du har læst og forstået vejledningen og sikkerhedsanvisningerne.

1.1 Brugerdokumentation

Denne opvaskemaskines brugerdokumentation består af følgende dokumenter:



- Kort vejledning
- Separat hæfte med sikkerhedsanvisninger
- En detaljeret betjeningsvejledning kan downloades på vores hjemmeside:
<https://www.miele.dk/pro/manuals>

1.2 Formålsbestemt anvendelse

- Opvaskemaskinen må udelukkende anvendes til opvask af service, bestik, glas, køkkenredskaber, gryder, bakker, plader og beholdere fra gastronomiske og relaterede virksomheder.
- Benyt opvaskemaskinen med opvaskekemi fra Miele. Hvis der bruges andet opvaskekemi, skal Miele eller en autoriseret kundeservice kontaktes forinden.
- Opvaskemaskinen er et teknisk arbejdsmiddel til professionelt brug og er ikke beregnet til privat brug.
- Opvaskemaskinen må kun anvendes, som beskrevet i denne vejledning.

1.3 Ikke formålsbestemt anvendelse

- Vask aldrig uden vaskekurv.
- Elektriske apparater til madlavning må ikke kommes i opvasken.
- Ingen dele af træ må komme i opvasken.
- Ingen askebægre og vokslimede genstande må komme i opvasken.
- Kun varme- og basestabile plasticdele må komme i opvasken.
- Udfør ikke nogen ændringer på apparatet, som for eksempel tilbygninger eller ombygninger, uden producentens tilladelse.

2 Beskrivelse af maskinen

2.1 Funktionsbeskrivelse

Efter at have tændt for opvaskemaskinen fyldes varmtvandsbeholderen og tanken og varmes op til driftstemperatur. Så snart den ønskede temperatur er nået, er opvaskemaskinen klar til brug.

Opvaskemaskinen kører så det fuldautomatiske program, der består af opvask, afdrykning og efterskyllning.

2.2 Oversigt

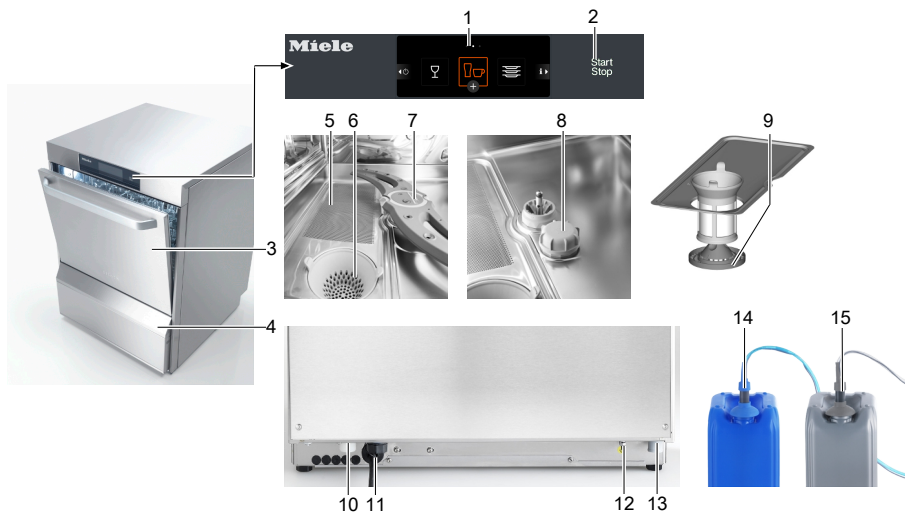

Pos.	Betegnelse	Pos.	Betegnelse
1	Display	9	Filterunderdel
2	Starttast	10	Tilslutning til tilløbsslange
3	Dør	11	Lysnetledning
4	Indbygget forrådsbeholder til afspændingsmiddel og vaskemiddel (option)	12	Tilslutning til stedets potentialudligningssystem
5	Fladfilter	13	Tilslutning til spildevandsslange
6	Filtercylinder	14	Sugelanse til afspændingsmiddel (option)
7	Nederste vaskefelt	15	Sugelanse til vaskemiddel (option)
8	Indbygget blødgøringsanlæg (option)		

Indbygget blødgøringsanlæg (option)

Opvaskemaskine med indbygget saltbeholder til regenereringssalt. Med regenereringssaltet blødgøres vandværksvandet, og derved undgås kalkdannelse i opvaskemaskinen og på vaskegodset.

PTD 701 AE RO (DOS) / PTD 702 AE RO (DOS) (apparatvariant)

Bemærk: Koldtvandsafløb nødvendigt.

I AE RO (DOS) opvaskemaskiner er der indbygget et omvendt osmose-anlæg. Omvendt osmose fjerner indholdsstoffer, der er opløst i vand. Osmosevandet, der stort set er fri for kalk og mineraler, forhindrer belægninger på glas, service og bestik, og sørger for et polelingsfrit opvaskeresultat. DOS-opvaskemaskiner har desuden integrerede rengøringsbeholdere.

2.3 Display

Betjeningen af displayet kan sammenlignes med betjeningen af en smartphone. Displayet reagerer på lette berøringer. Displayet betjenes derfor kun med fingrene, ikke med spidse genstande. Displayet og starttasten kan også betjenes med våde hænder eller med gummihandsker.

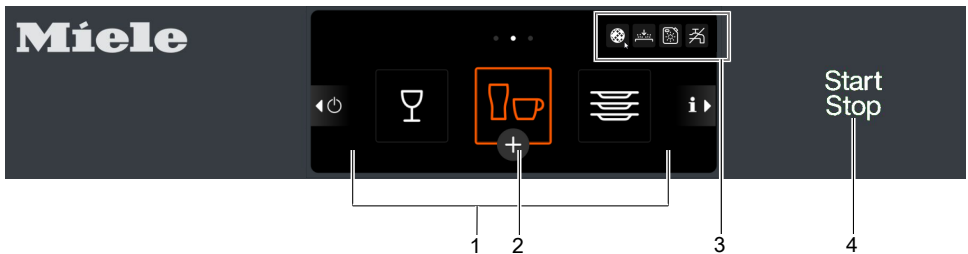

Pos.	Betegnelse
1	Vaskeprogrammer
2	Valg af ekstraprogrammer
3	Område til fejlpiktogrammer
4	Starttast

Starttast (4)

Farve	Betydning
Intet lys	Opvaskemaskinen er slukket.
Orange	Opvaskemaskinen tager vand ind og varmer op.
Hvid	Opvaskemaskinen er driftsklar.
Blinkende hvid	Vaskeprogram er slut, døren er ikke åbnet endnu.
Orange	Opvaskemaskinen vasker op.
Rød	Opvaskemaskinen vasker ikke mere, fordi der foreligger en alvorlig fejl.

Pauseskærm

Displayet bliver mørkere, når det ikke betjenes i længere tid. Opvask er også muligt, når displayet er mørkt.

2.4 Vaskeprogrammer

Vaskeprogrammerne er forskellige afhængigt af type opvaskemaskine, fordi de er tilpasset vaskegodset. Den autoriserede servicetekniker kan ændre programmet til dit vaskegod (temperatur, skylletryk, dosering og programmets varighed).

Program 2 er forvalgt, når opvaskemaskinen er driftsklar.

Opvaskemaskine-type	Program 1	Program 2	Program 3
Service-opvaskemaskine	 Let snavsede service	 Meget snavsset service	 Meget snavsset service
Glasopvaskemaskine	 Følsomme glas	 Glas	 Robuste glas
Bistroopvaskemaskine	 Glas	 Glas og kopper	 Tallerkener
Bestikopvaskemaskine	-	 Bestik	-



Piktogram / ekstraprogram	Betydning
 Intensivprogram	Længere vasketid for kraftig tilsmudsning
 Silence program	Støjsvagere vaskeprogram på grund af reduceret vasketryk med længere vasketider
 ECO program	Længere vasketid ved brug af færre ressourcer
 Hurtigprogram	Forkortet vasketid med lidt højere opvaskemiddelforbrug
Piktogram / særprogram	Betydning
 Afkalkningsprogram	Menustyret program til afkalkning af opvaskemaskinens indre (Afkalkning)

Vaskeprogrammerne er beskrevet udførligt i den detaljerede betjeningsvejledning.

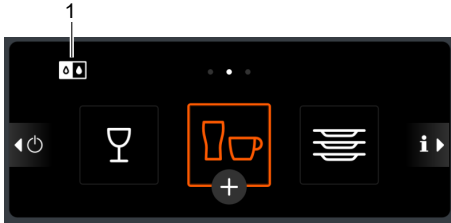
2.5 Omvendt osmose (apparatvariant)



Pos.	Betegnelse
1	Visning af aktiveret optionelt program

Piktogram / program	Betydning
 Kun AE RO: omvendt osmose	Efterskylning med osmosevand aktiveret i det valgte vaskeprogram
 Kun AE RO: omvendt osmose	Osmosevand produceres, vaskeprogrammet forlænges og der forbruges ekstra vand

Bemærk: Ved skift til efterskylning med osmosevand skylles opvaskemaskinens varmtvandsbeholder ud. Gennemfør vaskegange med efterskylning med osmosevand umiddelbart efter hinanden, da der ved udskylning af varmtvandsbeholderen forbruges ekstra vand, og varigheden af vaskeprogrammet forlænges.

2.6 Info-menu

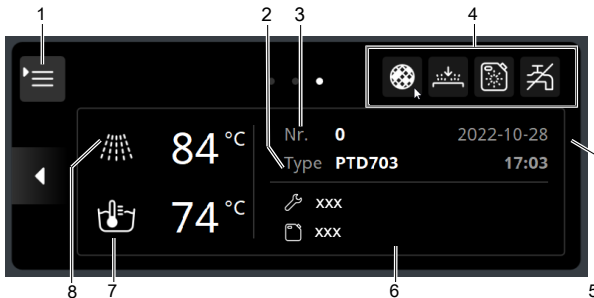

Pos.	Betegnelse
1	Adgang til opvaskepersonale- / køkkenchef-menuen
2	Maskinbetegnelse
3	Maskinnummer
4	Område til fejlpiktogrammer
5	Dato / klokkeslæt
6	Serviceteknikerens og kemileverandørens telefonnummer
7	Aktuel tanktemperatur
8	Aktuel efterskyllevandtemperatur

2.7 Køkkenchefmenu

Køkkenchefmenuen bliver tilgængelig efter indtastning af en PIN. Her er det muligt at foretage indstillinger og hente gemte data. Køkkenchefmenuen er beskrevet i den detaljerede betjeningsvejledning.

2.8 Plejeprodukter

Benyt opvaskemaskinen med opvaskekemi fra Miele. Hvis der bruges andet opvaskekemi, skal Miele eller en autoriseret kundeservice kontaktes forinden. Brug kun produkter, som er egnede til professionelle opvaskemaskiner.

Afspændingsmiddel

Afspændingsmiddel er nødvendigt, så vandet efter opvasken løber af vaskegodset som en tynd film. Således tørrer vaskegodset hurtigt.

Afspændingsmiddel doseres automatisk ved hjælp af et indbygget doseringsapparat.

Rengøringsmidler

Vaskemiddel er nødvendigt, for at madrester og smuds kan løsnes fra vaskegodset. Vaskemiddel doseres automatisk ved hjælp af et indbygget eller eksternt doseringsapparat.

For at undgå skader på opvaskemaskinen, og for at opnå et godt vaskeresultat:

- Benyt ikke surt vaskemiddel.
- Brug ingen skummende produkter (f.eks. håndopvaskemiddel) til forbehandling af vaskegodset.

2.9 Sugelanse med niveauovervågning

Bemærk: Kun ved maskiner med eksterne beholdere.

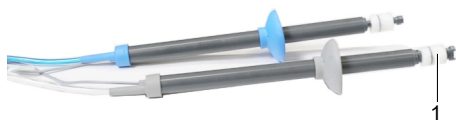

Farve (Afdækningskappe)	Beholder
Blå	Afspændingsmiddel (option)
Grå	Vaskemiddel (option)

Flyderen (1) opdager, at der mangler opvaskekemi og viser dette på displayet (► Side 14).

2.10 Tekniske data

Betegnelse	Bemærkning	Enhed	Værdi			
			PTD 701	PTD 702	PTD 703	PTD 704
Kurvemål		mm	400 x 400	500 x 500	500 x 500	500 x 500 500 x 540
Tankindhold		l	9,5	15,3		
Støjemission	Standard	dB(A)	55			
	PTD AE RO		62,5			
IP beskyttelses- klasse	Plastikbagvæg		IPX3			-
	Bagvæg i rust- frit stål		IPX5			
Min. vandstrøm- ningstryk	Standard	kPa	100 (1,0)			
	PTD AE RO	(bar)	140 (1,4)			
Maks. indgangstryk (dæmningstryk)		kPa (bar)	1000 (10,0)			
Gennemløbs- mængde		l/min	min. 4			
Vandtilførselstem- peratur	Standard	°C	maks. 60			
	PTD AE RO		maks. 35			

Udblæsningsluft

Lokale retningslinjer f.eks. følg DIN EN 16282 / VDI retningslinje 2052 ved indretning af ventilations- og udluftningsanlæg.

Driftsbetingelser

Betegnelse	Enhed	Værdi
Temperatur på opstillingsstedet	°C	0 - 40
Relativ luftfugtighed på opstillings- stedet	%	< 95
Opbevaringstemperatur	°C	> -25
Maksimal højde for opstillingsstedet over havets overflade	m	2000

Test- og mærkning

CE	2006/42/EF Maskindirektiv
UKCA	The Supply of Machinery (Safety) Regulations 2008

3 Idrifttagning

3.1 Inden der arbejdes med opvaskemaskinen første gang

- Få en autoriseret servicetekniker eller forhandler til at installere opvaskemaskinen.
- Lad opvaskemaskinen tilslutte i henhold til de lokalt gældende normer og bestemmelser af autoriserede håndværkere (vand, afløb, el). Tilslutning af vand og el er beskrevet udførligt i den detaljerede betjeningsvejledning.
- Efter korrekt tilslutning af vand og strøm, så kontakt den ansvarlige Miele-repræsentant eller forhandleren med henblik på, at gennemføre den første idrifttagning af opvaskemaskinen. Sørg for, at de driftsansvarlige personer og operatørerne i den forbindelse bliver anvist i brugen af opvaskemaskinen.

3.2 Ibrugtagning af konserveret opvaskemaskine efter en driftspause

Bemærk: Kun for AE RO opvaskemaskiner med indbygget blødgører.

For opvaskemaskiner med konserverede membraner i det omvendte osmosemodul skal konserveringsmidlet skylles ud, når de tages i brug igen.

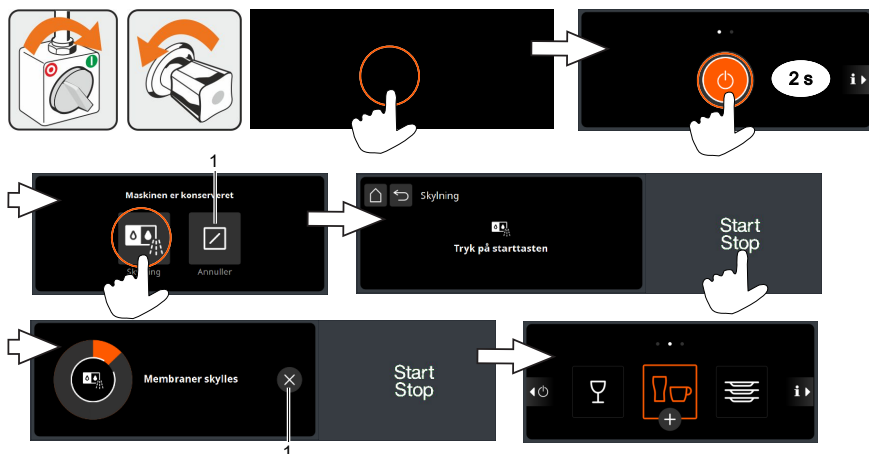

Pos.	Betegnelse
1	Afbryd programmet

- Indstilling af klokkeslæt og dato (se betjeningsvejledning).
- Afprøv om de aktive kulfiltre skal udskiftes (se datoangivelsen på de aktive kulfiltre). Den maksimale driftsperiode er 1 år.

4 Betjening

4.1 Tænd for opvaskemaskine

Opvaskemaskinen er klar til brug, så snart starttasten lyser hvid.

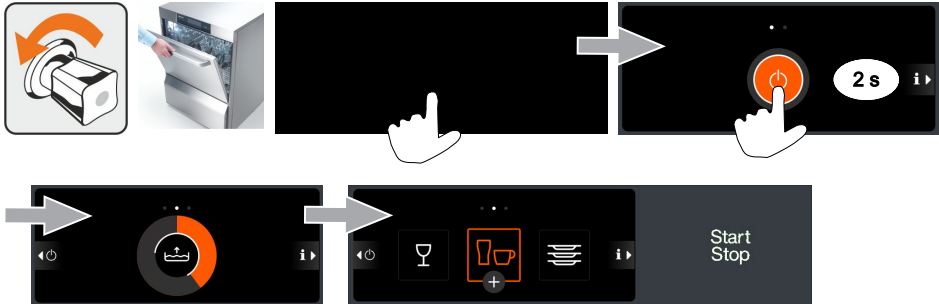

4.2 Kontroller om leveringen er fuldstændig

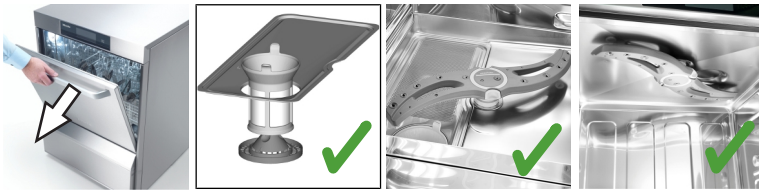

Bemærk: Sørg for, at der altid er påfyldt nok opvaske- og afspændingsmiddel, så du altid opnår et optimalt vaskeresultat.

4.3 Opvask



Forsigtig

Fare for forbrænding på grund af meget varmt vaskevand

- Åbn ikke døren under opvask.
- Afbryd vaskeprogrammet ved at trykke på starttasten, og vent et par sekunder, før døren åbnes.

- Vask aldrig uden vaskekurv.
- Elektriske apparater til madlavning må ikke kommes i opvasken.
- Ingen dele af træ må komme i opvasken.
- Ingen askebægre og vokslmede genstande må komme i opvasken.
- Kun varme- og basestabile plasticdele må komme i opvasken.

Henvisninger til et godt vaskeresultat

- Stil bestik til oplødning, indtil det skal vaskes. Brug ingen skummende forvaskemidler.
- Polér ikke glas, bestik og service. Der er bakterier i selv helt friske viskestykker.
- For at undgå sorte misfarvninger, vask kun dele af aluminium som f.eks. gryder, beholdere eller bageplader med et dertil egnet vaskemiddel.

Fordel vaskegodset i vaskekurven

- Grove madrester fjernes.
- Rester af drikkevarer hældes ud (uden for opvaskemaskinen).
- Glas, kopper, skåle og gryder placeres med åbningen nedad.
- **FORSIGTIG! Fare for kvæstelser under påfyldningen af vaskekurvene pga. skarpe eller spidse genstande!** Bestik vaskes stående i bestikkurve eller liggende i en flad vaskekurv. Håndtag skal altid placeres, så de vender nedad. Sørg herved for, at det ikke er for tæt sammen.
- Fyld ikke kurvene for meget, så skyllevandet når alle beskidte overflader.
- Der skal være afstand mellem glassene, så de ikke skurrer mod hinanden. Dermed undgås ridser.
- Til høje glas vælges en vaskekurv med passende opdeling, så glassene står stabilt.

Start vaskeprogram

- Placer vaskekurven korrekt.
- Åbn døren.
- Skub vaskekurven ind i opvaskemaskinen.
- Luk døren.
- Tryk på starttasten (1).
 - ⇒ Starttasten lyser orange.
 - ⇒ Starttasten lyser hvid, så snart vaskeprogrammet er afsluttet.
- Åbn først døren, når starttasten (1) blinker hvid.

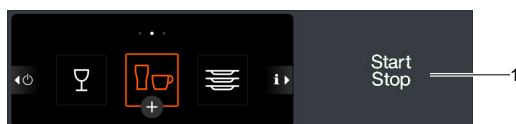

Afbryd vaskeprogrammet

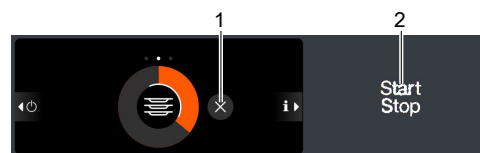

- Tryk på tast (1) eller (2).
 - ⇒ Starttasten lyser orange.

Vaskepauser

- Sluk ikke opvaskemaskinen under vaskepauserne.
- Luk døren for at undgå afkøling.

Aktivering af ekstraprogrammet

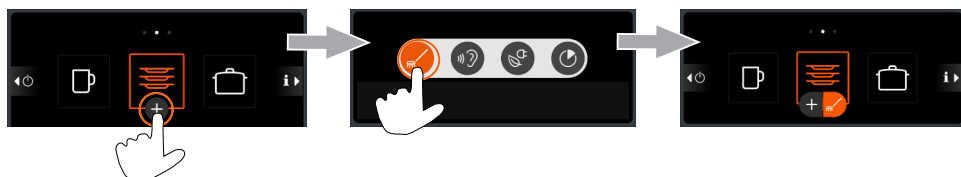

Ekstraprogrammet forbliver aktiveret, indtil det deaktiveres eller et andet ekstra- eller vaskesprogram vælges.

Deaktivering af ekstraprogrammet

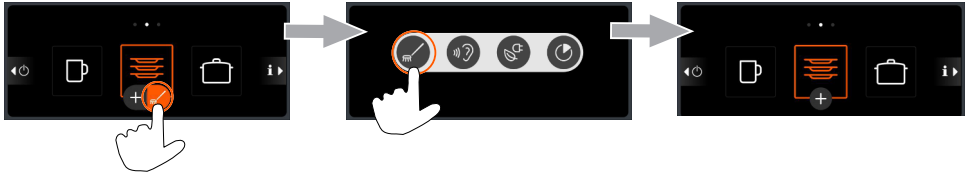

4.4 Skift af tankvandet

Tankvandet udskiftes, hvis det er meget beskidt, og vaskeresultatet bliver dårligere.

Bemærk: Det tager et par minutter, før opvaskemaskinen igen er driftsklar, da tanken først tømmes og efterfølgende fyldes igen.

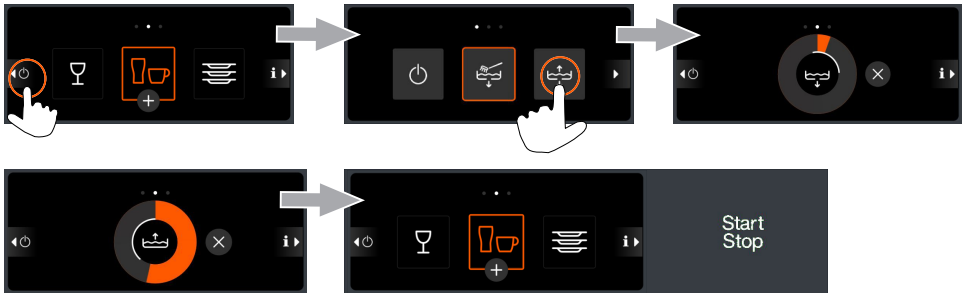

4.5 Sluk for opvaskemaskinen

Vi anbefaler, at slukke opvaskemaskinen ved arbejdsdagens afslutning med selvrensingsprogrammet (► Side 16) så den hver dag tømmes og renses.

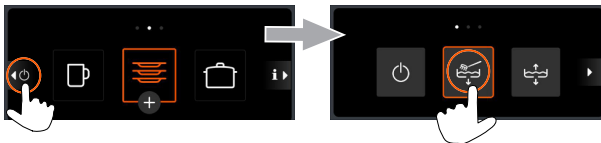

Ved at trykke på tænd-/sluk-tasten slukker opvaskemaskinen. Tanken vil fortsat være fyldt, men temperaturen holdes ikke længere. Hvis tanktemperaturen er faldet for meget, inden der tændes igen, tømmes maskinen automatisk og fyldes igen.

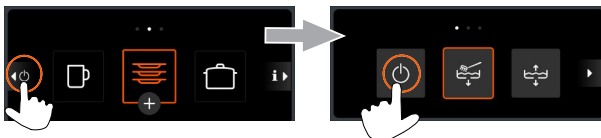















5 Meldinger

5.1 Piktogrammer

Meldinger vises i form af piktogrammer. Ved mange meldinger er en opvask stadig mulig, vaskeresultatet bliver dog forringet. Derfor bør meldingerne afhjælpes så hurtigt som muligt. Hvis du ikke selv kan afhjælpe meldingerne, så overlad opgaven til en autoriseret servicetekniker.

Ved at berøre piktogrammet vises yderligere oplysninger i displayet.

Årsag / betydning	Afhjælpning
 Afspændingsmiddel mangler	Fyld indbygget forrådsbeholder op (► Side 18) eller udskift beholderen (► Side 19) og udluft doseringsapparatet.
 Vaskemiddel mangler	
 Øvre vaskefelt drejer ikke	Fjern tilstopningen, eller rengør eller afkalk dyser (► Side 16). Kontakt en autoriseret servicetekniker.
 Nederste vaskefelt drejer ikke	Lås vaskefeltet korrekt. Fjern tilstopningen, eller rengør eller afkalk dyser (► Side 16). Kontakt en autoriseret servicetekniker.
 Opvaskemaskine med indbygget blødgøringsanlæg: saltmangel	Fyld saltbeholderen med regenererings salt. Visningen forsvinder, når saltbeholderen er fyldt op, og der er gennemført ca. 3 gange opvask, og en del af saltet har blandet sig med vandet.
Opvaskemaskine med ekstern TE-patron: TE-patron tom	udskift TE-patron. Nulstil vandtilbageløbstæller.
Opvaskemaskine med ekstern VE-patron: VE-patron tom	Få harpiksen i VE-patronen udskiftet af en autoriseret servicetekniker. Nulstil vandtilbageløbstæller.
 Dør åben	Luk døren.
 Vandmangel	Åbn vandtilførslen. Få en servicetekniker til at rengøre smudsfangeren eller til at indbygge en ny smudsfanger. Få magnetventilen repareret af en autoriseret servicetekniker.
 Energooptimering aktiv	Vent til stedets anlæg til energioptimering aktiverer opvaskemaskinen.
 Serviceintervallet er udløbet	Kontakt en autoriseret servicetekniker.
 Fladfilter stoppet	Rengør fladfilteret og start programmet igen.
 Afkalkning nødvendig	Start afkalkningsprogrammet (se udførlig betjeningsvejledning).

Årsag / betydning	Afhjælpning
 Fejl på et eksternt vandtilberedningsapparat	Kontroller vandtilberedningsapparatet.
 Forskelligt	Berør piktogrammet og noter fejlkoden. Kontakt en autoriseret servicetekniker.
 Omvendt osmose deaktiveret	Kontakt en autoriseret servicetekniker.
 Aktivt kulfilter slidt	Udskift aktivt kulfilter og nulstil aktiv kulfilter-tæller (se detaljeret betjeningsvejledning).

5.2 Vis fejlkoden for en fatal fejl

Hvis der foreligger en alvorlig fejl, er opvask ikke muligt, og der vises en rød bjælke øverst i displayet:

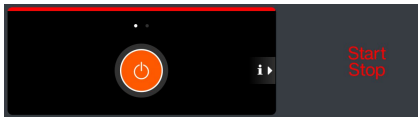

Visning af fejlkoden

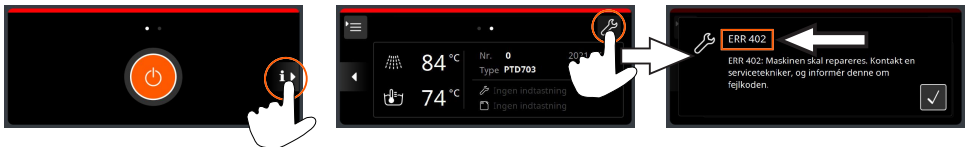

6 Rengøring og vedligeholdelse

Følgende hjælpemidler må **ikke** bruges til rengøring:

- Højtryksrensere, dampstråler
- Klor- og syreholdige vaskemidler
- Metalholdige skuresvampe eller stålborster
- Skuremidler eller opkradsende rengøringsmidler

6.1 Rengør opvaskemaskinen ved arbejdsdagens afslutning

Selvrensningsprogram

Selvrensningsprogrammet hjælper med at rense opvaskemaskinens indre ved arbejdsdagens afslutning.

Efter det første programtrin afbrydes selvrensningsprogrammet, og i displayet vises en video med yderligere arbejdsstrin. Hvis videoen ignoreres, fortsætter selvrensningsprogrammet automatisk.

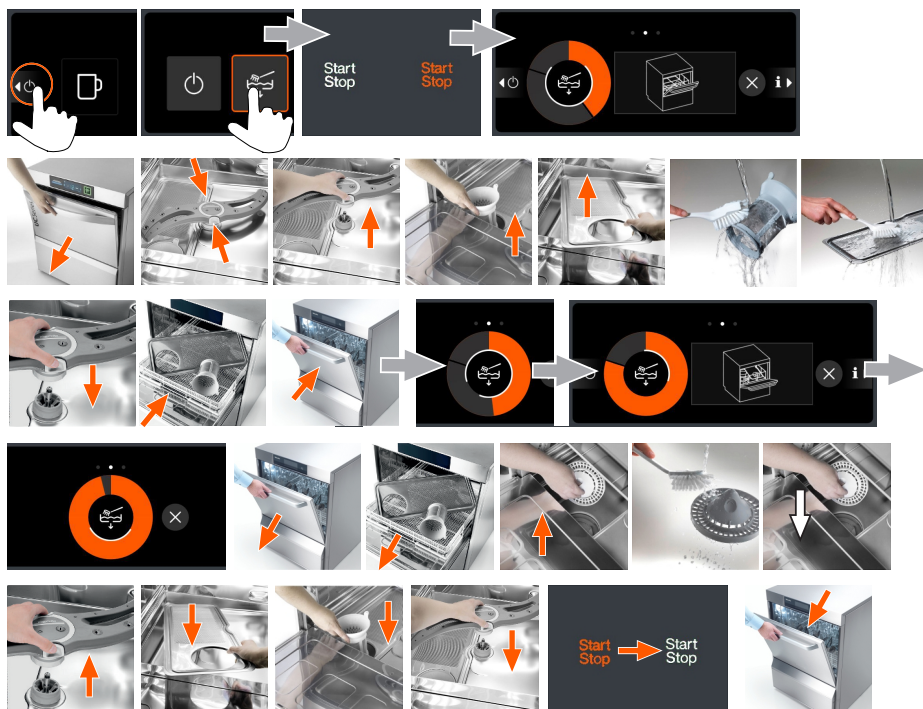

Afbrydelse af selvrenseprogrammet



Rengøring af opvaskemaskinens vaskerum

Sørg for, at der ikke er rustende fremmedlegemer i opvaskemaskinens vaskerum, for ellers kan selv rustfrit stål begynde at ruste. Rustpartikler kan stamme fra ikke rustfrit vaskegods, fra rengøringshjælpemidler, fra beskadigede trådgitterkurve eller fra ikke rustbeskyttede vandslanger.

For at opnå et optimalt vaskeresultat og forlænge opvaskemaskinens levetid, anbefaler vi rengøring af vaskerummet hver dag.

- Fjern snavs med en børste eller en klud.

Udvendig rengøring af opvaskemaskinen

- Rengør ikke opvaskemaskinen og dens nærmere omgivelser (væg og gulv) af med en dampstråler eller højtryksrenser. Sørg for, at opvaskemaskinens underbygning ikke bliver oversvømmet, når gulvet rengøres, for at forhindre skader på opvaskemaskinen.
- Rengør displayet med en fugtig klud.
- Rens yderfladerne med rens- og plejemiddel til rustfrit stål.

Rengør øvre og nedre vaskefelt



Efter rengøringen



6.2 Påfyldning af regenereringssalt



Bemærk

Beskadigelse af blødgøringsanlægget

Kemikalier som f.eks. vaskemiddel eller afspændingsmiddel eller andre salte, som f.eks. spisesalt vil uvægerligt føre til skader på blødgøringsanlægget.

- Der må kun påfyldes regenereringssalt eller rent fordampet salt med en maksimal kornstørrelse på 1-4 mm.
- Fyld kun vand på ved første idrifttagning af blødgøringsanlægget.
- Påfyldning af regenereringssalt.
- **Bemærk: Fare for rustdannelse i påfyldningsområdet pga. saltrester!** Start efter påfyldningen af regenereringssalt et vaskeprogram eller selvrensningsprogrammet for at skylle saltrester bort. Vi anbefaler at starte selvrensningsprogrammet, da saltrester kan påvirke vaskeresultatet negativt.

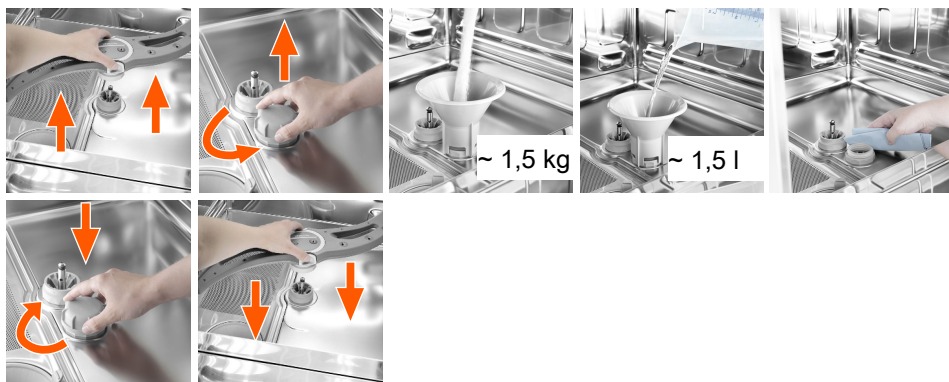

6.3 Fyld vaskemiddel og afspændingsmiddel i



Advarsel

Ætsningsfare ved omgang med opvaskekemi

- Vær opmærksom på fare- og sikkerhedsanvisningerne på beholderen og sikkerhedsdatabladet.
- Vær iført beskyttelsesbeklædning, beskyttelseshandsker og -briller.

Bemærk: Kun ved maskiner med indbyggede forrådsbeholdere.



Klappens farve	Forrådsbeholder
Hvid	Vaskemiddel
Blå	Afspændingsmiddel

- Vær iført beskyttelsesbeklædning, beskyttelseshandsker og -briller.
- Fyld udelukkende vaskemiddel i den hvide forrådsbeholder til vaskemiddel.
- Fyld udelukkende afspændingsmiddel i den blå forrådsbeholder til afspændingsmiddel.
- Skyl tragten i maskinen efter brug, så rester af kemikalier skylles af.
- Udluft doseringsapparatet (► Side 19).

6.4 Udskift beholderen



Advarsel

Ætsningsfare ved omgang med opvaskekemi

- Vær opmærksom på fare- og sikkerhedsanvisningerne på beholderen og sikkerhedsdatabladet.
- Vær iført beskyttelsesbeklædning, beskyttelseshandsker og -briller.

Bemærk: Kun ved maskiner med eksterne beholdere.

Det er nødvendigt med en sugelanse til opsugning af vaskekemi fra beholderne.

- Stik ikke sugelansen til afspændingsmiddel ned i beholderen til vaskemiddel og omvendt.
- Brug kun sugelansen i tilstrækkeligt solide og stabile beholdere. Smalle og høje beholdere kan vælte, så snart der trækkes i sugelansen.
- Træk ikke i doseringsslangen eller tilslutningskablet, da det kan medføre defekter.

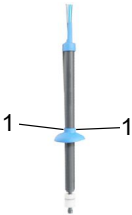

- Vær iført beskyttelsesbeklædning, beskyttelseshandsker og -briller.
- Tag sugelansen forsigtigt ud af den tomme beholder.
- Kontroller, om begge udluftningshuller (1) på afdækningskappen er åbne. Renøgr, hvis nødvendigt.
- Stik sugelansen i den nye beholder.
- Træk afdækningskappen langsomt ned, indtil der er lukket for beholderåbningen.
- Udluftning af doseringsapparatet.

Udluft doseringsapparatet

Doseringsapparatet skal udluftes, når der er kommet luft i doseringsslangen. Dette forekommer, hvis beholderen ikke er blevet udskiftet rettidigt.

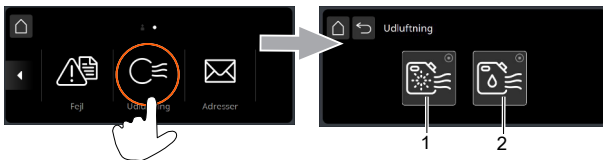

Pos.	Betegnelse
1	Afspændingsmiddeldoseringsapparat
2	Vaskemiddeldoseringsapparat

- Tryk på kontaktflade 1 eller 2.
 - ⇒ Kontaktfladen bliver hvid.
 - ⇒ Doseringsapparatet udluftes.
- Gå ud af menuen, så snart kontaktfladen er mørk igen.

6.5 Skift af kemiproduktet

Hvis forskellige kemiprodukter blandes sammen, kan der opstå udkrystaliseringer, hvilket kan beskadige doseringsapparatet.

Derfor skal doseringsapparatet og doseringsslangerne skylles med vand, inden det nye kemiske produkt anvendes.

Ved maskiner med indbyggede forrådsbeholdere

- Få en autoriseret servicetekniker til at udskifte kemiprodukter.

Ved maskiner med eksterne beholdere og sugelanser

- Tag sugelansen ud af beholderen og kom den i en beholder, som er fyldt med vand.
- Gennemskyl doseringsapparatet via menuen Udluftning med vand.

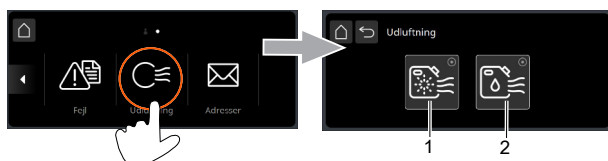

Pos.	Betegnelse
1	Afspændingsmiddeldoseringsapparat
2	Vaskemiddeldoseringsapparat

- Tryk på kontaktplade 1 eller 2.
 - ⇒ Kontaktpladen bliver hvid, og doseringsapparatet aktiveres.
 - ⇒ Doseringsslangerne og doseringsapparatet skylles igennem med vand.
- Så snart kontaktpladen er mørk, skal sugelansen stikkes ned i den nye beholder.
- Berør kontaktplade 1 eller 2 igen.
 - ⇒ Kontaktpladen bliver hvid, og doseringsapparatet aktiveres.
 - ⇒ Vandet i doseringsslangerne og doseringsapparatet udskiftes med det nye kemiprodukt.

Det er desuden nødvendigt at indstille doseringen igen.

- Overlad opgaven til en autoriseret servicetekniker, så du også fortsat får et godt vaskeresultat.

1 Innledning

Denne bruksanvisningen er en del av oppvaskmaskinen og skal oppbevares lett tilgjengelig for brukeren. Du må kun bruke oppvaskmaskinen etter at du har lest og forstått bruksanvisningen og sikkerhetsanvisningene.

1.1 Bruksinformasjon

Bruksinformasjonen til denne oppvaskmaskinen består av følgende dokumenter:



- Hurtigguide
- Eget hefte med sikkerhetsanvisninger
- Omfattende bruksanvisning, som kan lastes ned fra vår hjemmeside:
<https://www.miele.no/pro/manuals>

1.2 Forskriftsmessig bruk

- Oppvaskmaskinen skal kun brukes til å vaske servise, bestikk, glass, kjøkkenutstyr, kjeler, brett, stekeplater og beholdere for storkjøkken og annen lignende virksomhet.
- Oppvaskmaskinen skal kun brukes sammen med kjemiske oppvaskmidler fra Miele. Dersom du bruker andre kjemiske oppvaskmidler, må du ta kontakt med Miele eller en annen autorisert kundeservice først.
- Denne oppvaskmaskinen er et teknisk hjelpemiddel for profesjonell bruk og er ikke ment for privat bruk.
- Bruk oppvaskmaskinen kun slik det står beskrevet i denne bruksanvisningen.

1.3 Ikke forskriftsmessig bruk

- Aldri vask uten kurv.
- Du må aldri vaske elektrisk kjøkkenutstyr.
- Ikke vask deler av treverk.
- Ikke vask askebeuger eller gjenstander som er dekket med voks.
- Vask kun plastikkdeler som tåler varme og såpevann.
- Du må aldri forandre, bygge om eller bygge på maskinen uten godkjenning fra produsenten.

2 Beskrivelse av maskinen

2.1 Beskrivelse av funksjonene

Etter at maskinen er slått på, fylles boileren og tanken med vann, som varmes opp til driftstemperatur. Når programmert temperatur er nådd, er oppvaskmaskinen klar til bruk.

Oppvaskmaskinen betjenes med automatiske programmer som består av programtrinnene vask, avrenning og etterskylling.

2.2 Oversikt

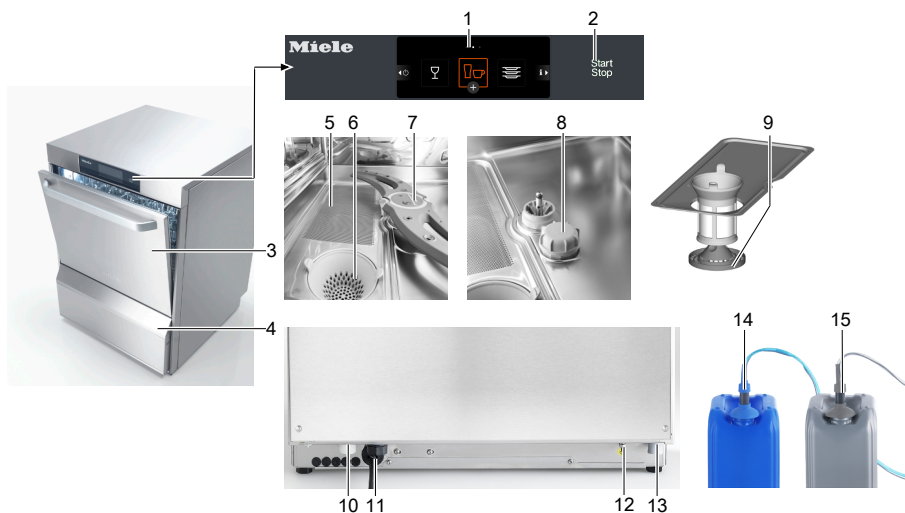

Pos.	Betegnelse	Pos.	Betegnelse
1	Display	9	Silunderdel
2	Startknapp	10	Tilkobling for vanntilførselsslangen
3	Dør	11	Strømkabel
4	Innebygde beholdere for glanse- og oppvaskmiddel (ekstrautstyr)	12	Tilkobling til potensialutjevningssystem på stedet
5	Bunnsil	13	Tilkobling for avløpsslange
6	Silsylinder	14	Sugelanse for glansmiddel (tilleggsutstyr)
7	Nedre spylearm	15	Sugelanse for oppvaskmiddel (tilleggsutstyr)
8	Integrert kalkfilter (tilleggsutstyr)		

Integrert kalkfilter (ekstrautstyr)

Oppvaskmaskiner med innebygd saltbeholder for oppvaskmaskinsalt.

Oppvaskmaskinsaltet avkalker vannet som kommer inn i maskinen, slik at du unngår kalkdannelse i maskinen og på oppvasken.

PTD 701 AE RO (DOS) / PTD 702 AE RO (DOS) (Maskinvarianter)

Merknad: Tilkoblet kaldtvann er nødvendig.

AE RO (DOS) oppvaskmaskinen har en innebygd omvendt osmosemodul. Omvendt osmose fjerner innhold som er løst opp i vannet. Osmosevannet er så langt det er mulig fritt for kalk og mineraler, dette hindrer at det setter seg belegg på glass, servise og bestikk, og gir ferdig oppvask som ikke må poleres. DOS-oppvaskmaskiner har i tillegg en integrert oppvaskbeholder.

2.3 Display

Displayet betjenes på samme måte som en smarttelefon. Displayet reagerer på lett berøring. Bruk derfor kun fingrene når du betjener skjermen, ikke spisse gjenstander. Displayet og startknappen kan også betjenes med våte fingre eller med gummihansker.

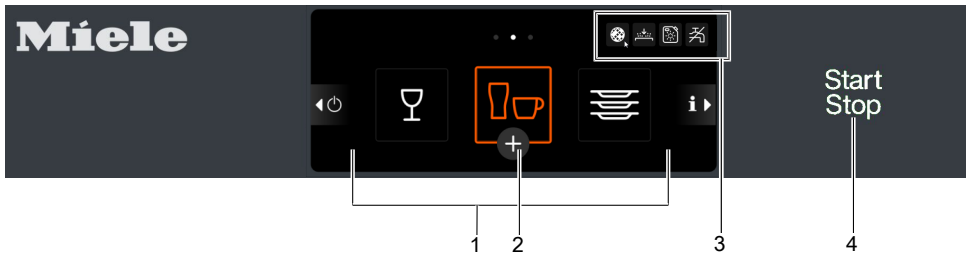

Pos.	Betegnelse
1	Oppvaskprogrammer
2	Tilleggsprogrammer
3	Område for feilsymboler
4	Startknapp

Startknapp (4)

Farge	Betydning
Lyser ikke	Oppvaskmaskinen er slått av.
Oransje	Maskinen fylles og varmes opp.
Hvit	Maskinen er klar til bruk.
Blinker hvitt	Oppvaskprogrammet er ferdig – døren er ennå ikke åpnet.
Oransje	Oppvaskmaskinen er i bruk.
Rød	Oppvaskmaskinen har stoppet fordi det er oppstått en alvorlig feil.

Skjermbeskytter

Displayet slukker dersom det ikke brukes over en lengre periode. Det er også mulig å vaske opp når displayet er mørkt.

2.4 Oppvaskprogrammer

Oppvaskprogrammene er forskjellige for hver oppvaskmaskintype, ettersom de er tilpasset hva som skal vaskes opp. En autorisert servicetekniker kan tilpasse programmene (temperatur, vanntrykk, dosering og programlengde).

Så snart oppvaskmaskinen er klar til bruk, er program 2 forhåndsvalgt.

Oppvaskmaskintyp e	Program 1	Program 2	Program 3
Oppvaskmaskin for servise	 Lett skitten oppvask	 Vanlig oppvask	 Veldig skitten oppvask
Oppvaskmaskin for glass	 Ømfintlige glass	 Glass	 Robuste glass
Oppvaskmaskin for bisto	 Glass	 Glass og kopper	 Tallerken
Oppvaskmaskin for bestikk	-	 Bestikk	-

Piktogram/tilleggsprogram	Betydning
 Intensivprogram	Lengre vasketid ved sterkt tilsmusset oppvask
 Silence-program	Et stillere program med lavere vanntrykk, men lengre vasketid
 ECO-program	Lengre vasketid, men mindre bruk av ressurser
 Kortprogram	Kortere vasketid, ved litt ekstra bruk av oppvaskmiddel
Piktogram/spesialprogram	Betydning
 Avkalkningsprogram	Et program i menyen for å avkalke oppvaskmaskinen innvendig (Avkalkning)

Oppvaskprogrammene er beskrevet i den omfattende bruksanvisningen.

2.5 Omvendt osmose (Maskinvariant)

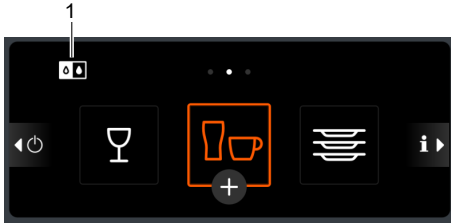

Pos.	Betegnelse
1	Visning av aktiveerte tilleggsprogram

Piktogram/program	Betydning	
	Kun AE RO: omvendt osmose	Etterskylling med osmosevann er aktivert for det valgte oppvaskprogrammet
	Kun AE RO: omvendt osmose	Osmosevann blir produsert, oppvaskprogrammet er forsinket og det brukes ekstra vann

Merknad: Nå du stiller om til etterskylling med osmosevann skylles oppvaskmaskinens boiler. Utfør oppvaskprogrammet med etterskylling med osmosevann i ett, ettersom etterskyllingen av boileren bruker ekstra vann og dette forsinker oppvaskprogrammet.

2.6 Infomeny

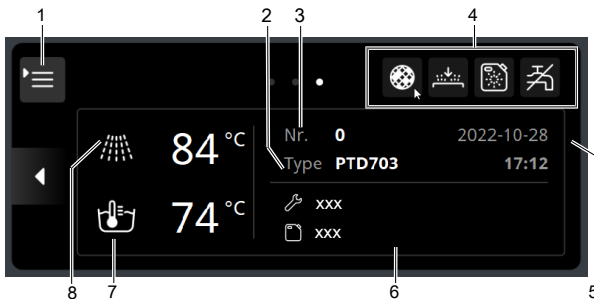

Pos.	Betegnelse
1	Tilgang til menyen for oppvaskpersonale/kjøkkensjef
2	Maskinbeskrivelse
3	Maskinnummer
4	Område for feilsymboler
5	Dato/klokkeslett
6	Telefonnummer til servicetekniker og leverandøren av kjemiske oppvaskmidler
7	Aktuell tanktemperatur
8	Aktuell etterskyllingstemperatur

2.7 Meny for kjøkkensjefen

Kjøkkensjefmenyen er kun tilgjengelig med PIN. Her kan du endre innstillinger og se lagret informasjon. Kjøkkensjefmenyen er beskrevet i den omfattende bruksanvisningen.

2.8 Kjemiske oppvaskmidler

Oppvaskmaskinen skal kun brukes sammen med kjemiske oppvaskmidler fra Miele. Dersom du bruker andre kjemiske oppvaskmidler, må du ta kontakt med Miele eller en annen autorisert kundeservice først. Bruk kun produkter som er egnet for profesjonelle oppvaskmaskiner.

Glansemiddel

Glansemiddel er nødvendig for at vannet skal renne av oppvasken som en tynn film. På denne måten tørker oppvasken raskere.

Glansemiddel doseres automatisk via doseringsenheten.

Oppvaskmiddel

Oppvaskmiddel er nødvendig for at matrester og smuss skal løsne fra oppvasken. Oppvaskmiddelet doseres automatisk med en innebygd (tilleggsutstyr) eller en ekstern doseringsenhet.

For å forebygge skader på oppvaskmaskinen og for en renest mulig oppvask:

- Ikke bruk sure oppvaskmidler.
- Ikke bruk produkter som skummer (f.eks. håndoppvaskmiddel) til å forhåndsskylle oppvasken.

2.9 Sugelanse med nivåindikator

Merknad: Kun for maskiner med eksterne beholdere.

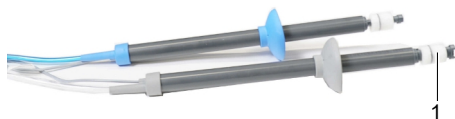

Farge (Deksel)	Beholder
Blå	Glansemiddel (tilleggsutyr)
Grå	Oppvaskmiddel (tilleggsutyr)

Flottøren (1) reagerer når det begynner å bli tomt med kjemiske vaskemidler og viser dette på displayet (► 32).

2.10 Tekniske data

Betegnelse	Kommentar	Enhet	Verdi			
			PTD 701	PTD 702	PTD 703	PTD 704
Kurvsmål		mm	400 x 400	500 x 500	500 x 500	500 x 500 500 x 540
Tankinnhold		l	9,5	15,3		
Støyemisjon	Standard	dB(A)	55			
	PTD AE RO		62,5			
IP-Kapslingsgrad	Bakvegg av plast		IPX3			-
	Bakvegg av rustfritt stål		IPX5			
Min. strømningsstrykk på vannet	Standard	kPa (bar)	100 (1,0)			
	PTD AE RO		140 (1,4)			
Maks. inngangstrykk (mottrykk)		kPa (bar)	1000 (10,0)			
Gjennomstrømning smengde		l/min	min. 4			
Temperatur på inntaksvannet	Standard	° C	maks. 60			
	PTD AE RO		maks. 35			

Avtrekk

Ta hensyn til lokale retningslinjer, f.eks. DIN EN 16282 / VDI-retningslinje 2052 ved installasjon av ventilasjonssystemet.

Driftsforhold

Betegnelse	Enhet	Verdi
Temperatur på driftstedet	°C	0 - 40
Relativ luftfuktighet på driftstedet	%	< 95
Lagertemperatur	°C	> -25
Maksimal høyde over havet for oppstillingssted	m	2000

Identifikasjon og kontrollnummer

CE	2006/42/EF maskindirektiv
UKCA	The Supply of Machinery (Safety) Regulations 2008

3 Ta oppvaskmaskinen i bruk

3.1 Før oppvaskmaskinen brukes for første gang

- Oppvaskmaskinen skal monteres av en autorisert servicetekniker eller forhandler.
- Oppvaskmaskinen skal kobles til av autoriserte håndverkere (vann, avløp og elektrisitet) og i henhold til lokale standarder og bestemmelser. Vann- og strømtilkobling er beskrevet i bruksanvisningen.
- Ta kontakt med en representant fra Miele eller forhandleren din etter at maskinen er koblet til vann og strøm, slik at de kan ta i bruk oppvaskmaskinen for første gang. La dem vise både eieren og personalet hvordan oppvaskmaskinen brukes.

3.2 Ta konservert oppvaskmaskin i bruk igjen

Merknad: Kun for AE RO oppvaskmaskiner med innebygd omvendt osmosemodul.

For oppvaskmaskiner hvor modulen for omvendt osmose har en konservert membran må konserveringsmiddelet skylles ut før maskinen tas i bruk igjen.

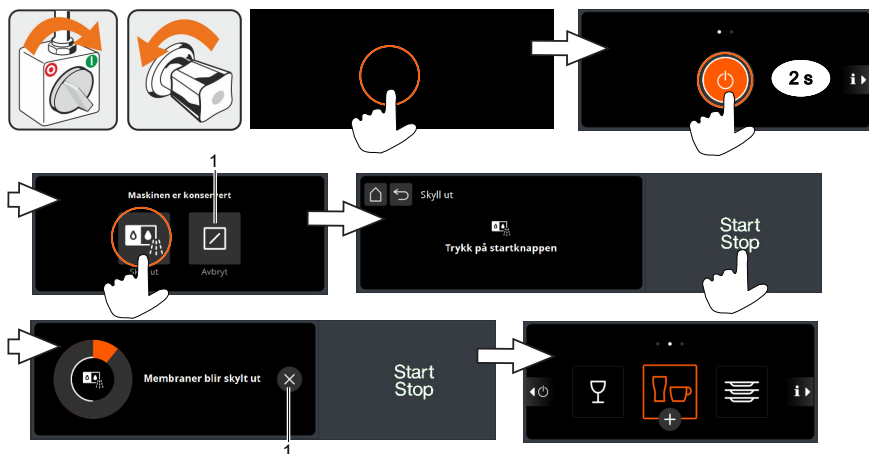

Pos.	Betegnelse
1	Avbryte oppvaskprogrammet

- Still inn dato og klokkeslett (se bruksanvisningen).
- Kontroller om du må bytte det aktive kullfilteret (se dato på aktivt kullfilteret). Den maksimale lagertiden er 1 år.

4 Betjening

4.1 Starte oppvaskmaskinen

Oppvaskmaskinen er klar til bruk når startknappen lyser hvitt.

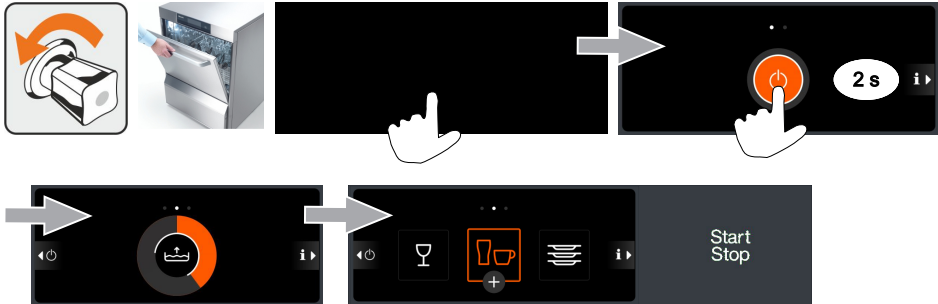

4.2 Kontroller at maskinen er komplett

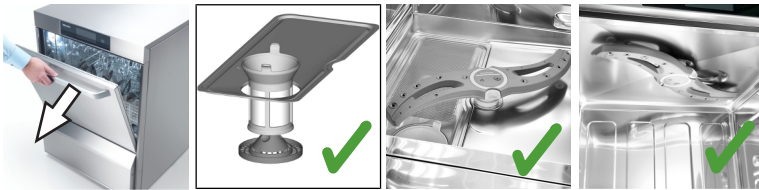

Merknad: For best resultat, må du alltid forsikre deg om at det er nok oppvask- og glansmiddel tilgjengelig.

4.3 Vask



Forsiktig

Mulig risiko for brannskader på grunn av veldig varmt oppvaskvann

- Du må ikke åpne døren mens oppvaskmaskinen går.
- Før du åpner døren, må du stoppe vaskeprogrammet med startknappen og vente noen sekunder.

- Aldri vask uten kurv.
- Du må aldri vaske elektrisk kjøkkenutstyr.
- Ikke vask deler av treverk.
- Ikke vask askebeger eller gjenstander som er dekket med voks.
- Vask kun plastikkdeler som tåler varme og såpevann.

Råd for et godt oppvaskresultat

- Bløtlegg bestikket til det skal vaskes. Ikke bruk skummende forvaskemidler.
- Ikke poler glass, bestikk eller servise. Bakterier kan til og med befinne seg i en ny klut.
- Gjenstander av aluminium, som kjeler, beholdere eller stekebrett, skal kun vaskes med et egnet oppvaskmiddel, for å unngå sort misfarging.

Plasser serviset i kurven

- Fjern grove matrester.
- Hell ut rester av drikke (ikke i oppvaskmaskinen).
- Glass, kopper, skåler og kjeler skal settes inn med åpningen vendt nedover.
- **Forsiktig! Det er fare for stikkskader fra skarpe og spisse gjenstander når du fyller kurvene.** Bestikk skal enten settes i bestikkurver eller ligge i en flat kurv. Bestikk skal plasseres med håndtaket ned. Påse at det ikke står eller ligger for tett.
- For at oppvaskvannet skal nå alle skitne overflater, bør du ikke ha for mye i kurven.
- Ha litt avstand mellom glassene, slik at de ikke gnis mot hverandre. Slik unngår man riper på glassene.
- Bruk en kurv med passende inndeling for høye glass, slik at glassene står stabilt.

Starte oppvaskprogrammet

- Fyll kurven på riktig vis.
- Åpne døren.
- Skyv kurven inn i oppvaskmaskinen.
- Lukk døren.
- Trykk på startknappen (1).
 - ⇒ Startknappen lyser oransje.
 - ⇒ Startknappen blinker hvitt når oppvaskprogrammet er ferdig.
- Du må først åpne døren etter at startknappen (1) blinker hvitt.

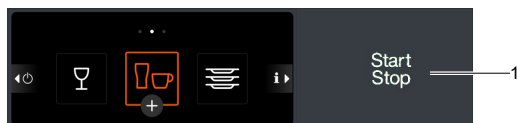

Avbryte oppvaskprogrammet



- Trykk på knappen (1) eller (2).
 - ⇒ Startknappen lyser oransje.

Driftspause

- Ikke slå av maskinen i driftspauser.
- Lukk døren for å unngå at maskinen kjøles ned.

Aktivere tilleggsprogram

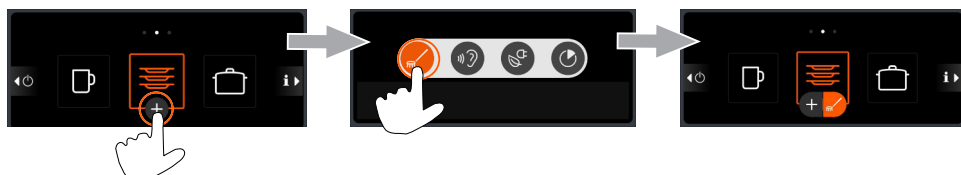

Tilleggsprogrammet er aktivert til det deaktiveres, eller til du velger et annet tilleggs- eller oppvaskprogram.

Deaktivere tilleggsprogram

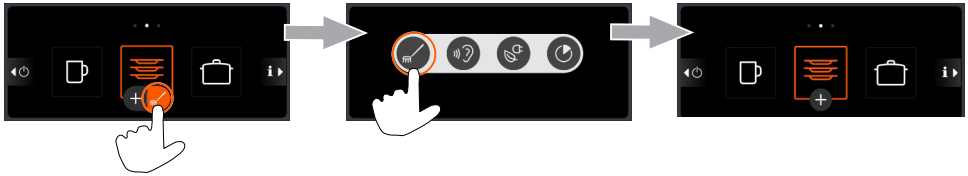

4.4 Bytte vann

Når vannet i tanken er veldig skittent og oppvaskresultatet blir dårligere, bør du bytte vannet i tanken.

Merknad: Det tar et par minutter til oppvaskmaskinen er klar for bruk igjen, ettersom tanken først må tømmes og deretter fylles og varmes opp igjen.



4.5 Slå av oppvaskmaskinen

På slutten av hver arbeidsdag anbefaler vi å slå av oppvaskmaskinen med rengjøringsprogrammet (▶ 34), slik at maskinen rengjøres og tømmes daglig.

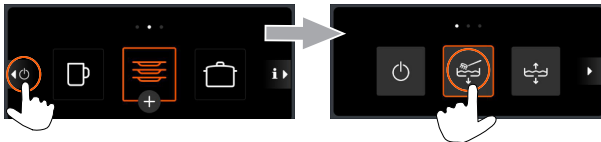

Dersom du trykker på AV/PÅ-knappen, slår du av maskinen. Vanntanken forblir full, men vannet holdes ikke på samme temperatur. Hvis tanktemperaturen har sunket for mye når du slår på maskinen neste gang, tømmes den automatisk og fylles opp på nytt.

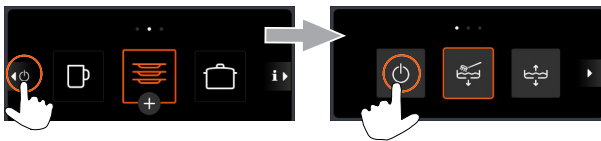















5 Meldinger

5.1 Piktogrammer

Feilmeldinger vises i form av piktogrammer. Ved de fleste feilmeldingene kan du fortsette å bruke maskinen, men oppvaskresultatet vil være redusert. Derfor bør du rette feilen så raskt som mulig. Dersom du ikke kan rette feilen selv, må du ta kontakt med en autorisert servicetekniker.

Ved å trykke på piktogrammet kommer det fram mer informasjon på displayet.

Årsak/betydning	Løsning
 For lite glansmiddel	Fyll opp de innebygde beholderne (► 36) eller bytt beholder (► 37) og luft doseringsenheten.
 For lite oppvaskmiddel	
 Den øvre spylearmen beveger seg ikke	Fjern det som blokkerer armen, rengjør dysen eller gjennomfør en avkalkning (► 34). Ta kontakt med en autorisert servicetekniker.
 Den nedre spylearmen beveger seg ikke	Juster spylearmen til den klikker på plass. Fjern det som blokkerer armen, rengjør dysen eller gjennomfør en avkalkning (► 34). Ta kontakt med en autorisert servicetekniker.
 Oppvaskmaskin med innebygd kalkfilter: saltmangel	Fyll oppvaskmaskinsalt i saltbeholderen. Indikatoren forsvinner når du har fylt opp saltbeholderen og kjørt ca. 3 oppvaskprogrammer, slik at en del av det påfylte saltet har løst seg opp.
Oppvaskmaskin med ekstern TE-patron: TE-patronen er tom	Bytte TE-patron. Tilbakestill nedtellingsenheten for vann.
Oppvaskmaskin med ekstern VE-patron: VE-patronen er tom	La en autorisert servicetekniker bytte harpiksen i VE-patronen. Tilbakestill nedtellingsenheten for vann.
 Døren er åpen	Lukk døren.
 Vannmangel	Åpne stoppekranen. Smussamleren må rengjøres eller eventuelt skiftes ut av en servicetekniker. La en autorisert servicetekniker reparere magnetventilen.
 Energooptimalisering er aktiv	Vent til det lokale anlegget for energioptimalisering frigir oppvaskmaskinen.
 På tide med neste service	Ta kontakt med en autorisert servicetekniker.
 Bunnsilen er tett	Gjør ren bunnsilen og start programmet på nytt.
 Må avkalkes	Start avkalkningsprogram (se omfattende bruksanvisning).

Årsak/betydning	Løsning
 Feil på det eksterne vannbehandlingsanlegget	Kontroller vannbehandlingsanlegget.
 Diverse	Trykk på piktogrammet og noter feilkoden. Ta kontakt med en autorisert servicetekniker.
 Omvendt osmose deaktivert	Ta kontakt med en autorisert servicetekniker.
 Aktivkullfilter er slitt	Bytt det aktive kullfilteret, før du tilbakestill aktivkulltelleren (se omfattende bruksanvisning)

5.2 Vis feilkode for en alvorlig feil

Dersom det er en alvorlig feil, er det ikke mulig å fortsette programmet og det lyser en rød strek øverst i displayet:

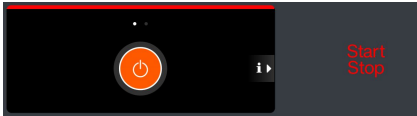

Vis feilkode

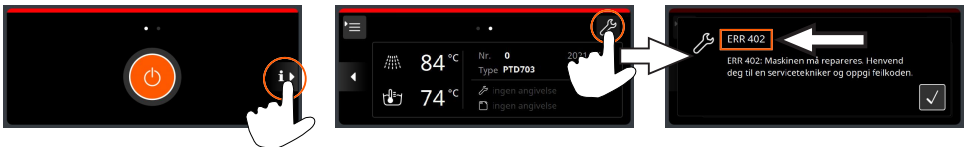

6 Renhold og vedlikehold

Følgende hjelpemidler skal **ikke** brukes til rengjøring:

- Høytrykksspyler, damprengjøringsmaskin
- Klor- eller syreholdige oppvaskmidler
- Metallholdige svamper eller stålborster
- Skuremiddel eller slipende rengjøringsmidler

6.1 Rengjør oppvaskmaskinen etter avsluttet arbeidsdag

Program for maskinrengjøring

Programmet for maskinrengjøring hjelper deg med å gjøre rent inni oppvaskmaskinen etter endt arbeidsdag.

Etter det første programtrinnet stopper programmet for maskinrengjøring og viser en video med de neste arbeidstrinnene i displayet. Dersom det ikke blir tatt hensyn til videoen, vil programmet for maskinrengjøring fortsette automatisk.

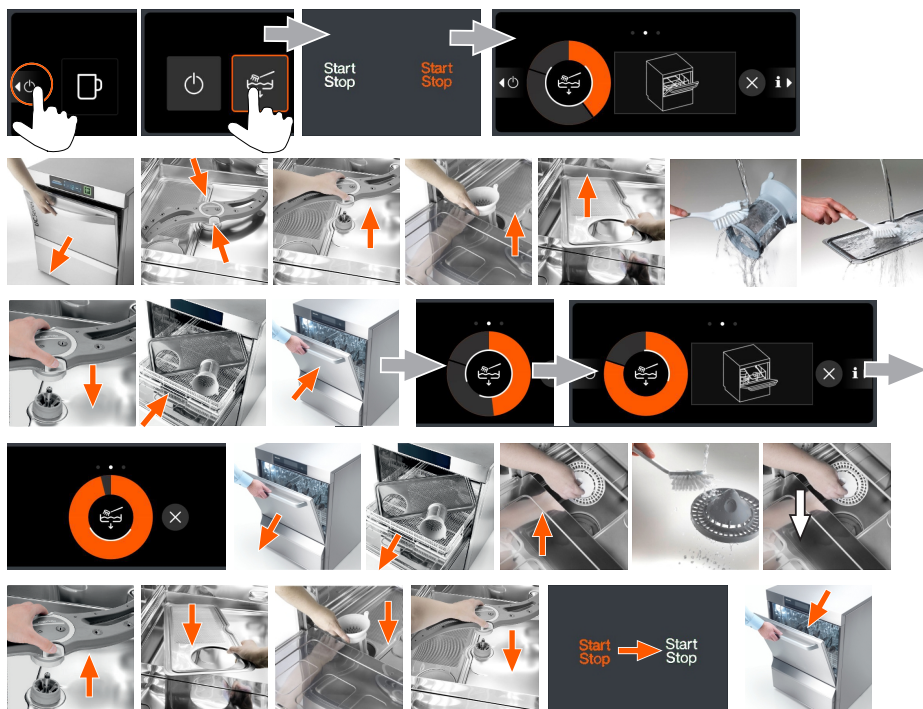

Avbryte programmet for maskinrengjøring



Rengjøre oppvaskmaskinen innvendig

Pass på at det ikke ligger igjen fremmedlegemer som kan ruste i vaskekammeret. Dette kan føre til at materialet «rustfritt stål» også begynner å ruste. Rustpartikler kan stamme fra ikke-rustfri oppvask, oppvaskmiddel, ødelagte ståltrådkurver eller vannrør som ikke er beskyttet mot rust.

For å oppnå optimalt oppvaskresultat og forlenge oppvaskmaskinens levetid, anbefaler vi daglig rengjøring av vaskekammeret.

- Eventuelt smuss i vaskekammeret skal fjernes med en børste eller klut.

Rengjøre oppvaskmaskinen utvendig

- Oppvaskmaskinen og området i umiddelbar nærhet (vegger, gulv) må ikke spyles, f.eks. med vannslange, damprengjøringsmaskin eller høytrykksspyler.
- Når du vasker gulvet, må du passe på at undersiden av maskinen ikke blir oversvømt, slik at vann trenger ukontrollert inn i maskinen.
- Rengjør displayet med en fuktig klut.
- Rengjør de ytre overflatene med rengjøringsmiddel og pleiemiddel for rustfritt stål.

Renhold av øvre og nedre spylearm



Etter rengjøringen



6.2 Fyll på med oppvaskmaskinsalt



Merknad

Skade på kalkfilteret

Det er ikke mulig å unngå at kjemikalier, som oppvaskmiddel, glansmiddel eller salter (f.eks. koksalt, avisingsalt), skader kalkfilteret.

- Bruk derfor kun oppvaskmaskinsalt eller rent, vakuumsalt med en maksimal kornstørrelse på mm.
- Du må bare fylle på vann første gangen du bruker kalkfilteret.
- Fylle på med oppvaskmaskinsalt.
- **Merknad: Fare for rustdannelse fra salt rundt åpningen** Etter at du har fylt på salt, må du umiddelbart starte et oppvaskprogram eller programmet for maskinrengjøring for å skylle bort saltrester. Vi anbefaler å starte programmet for maskinrengjøring for at saltrestene ikke skal ha negativ effekt på oppvasken.

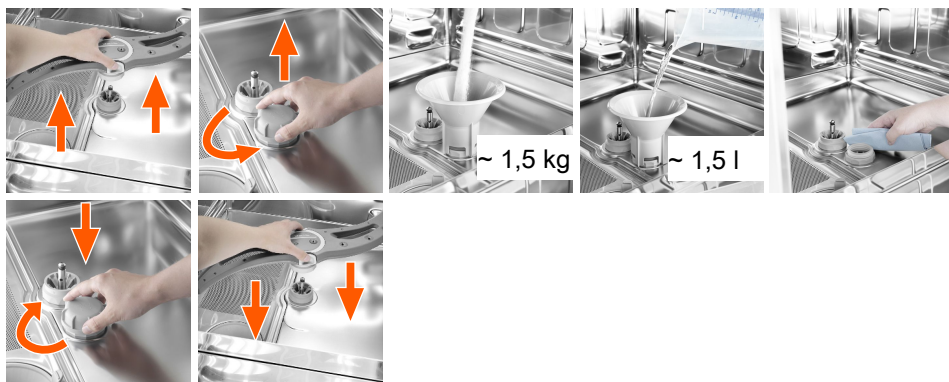

6.3 Fylle på oppvaskmiddel eller glansmiddel



Advarsel

Fare for kjemiske forbrenninger ved bruk av kjemiske oppvaskmidler

- Ta hensyn til fare- og sikkerhetsanvisningen på beholderen og på sikkerhetsdatabladet.
- Bruk verneklær, vernehansker og vernebriller.

Merknad: Kun for maskiner med innebygde beholdere.



Farge på dekselet	Beholder
Hvit	Oppvaskmiddel
Blå	Glansmiddel

- Bruk verneklær, vernehansker og vernebriller.
- Fyll oppvaskmiddel kun i den hvite beholderen for oppvaskmiddel.
- Glansmiddelet skal kun fylles i den blå beholderen for glansmiddel.
- Vask trakten i oppvaskmaskinen når du er ferdig, slik at alle kjemikalierester skylles vekk.
- Lufte doseringsenhetene (► 37)

6.4 Bytt beholder



Advarsel

Fare for kjemiske forbrenninger ved bruk av kjemiske oppvaskmidler

- Ta hensyn til fare- og sikkerhetsanvisningen på beholderen og på sikkerhetsdatabladet.
- Bruk verneklær, vernehansker og vernebriller.

Merknad: Kun for maskiner med eksterne beholdere.

For å suge kjemiske oppvaskmidler fra beholderen er det nødvendig med en sugelanse.

- Ikke stikk sugelansen til glansmiddel ned i beholderen med oppvaskmiddel og omvendt.
- Bruk sugelansen kun i beholdere som står stabilt. Smale og høye beholdere kan velte når du trekker i sugelansen.
- Ikke trekk unødvendig mye i sugeslangen eller tilkoblingskabelen, da dette kan føre til feil.

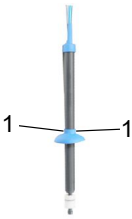

- Bruk verneklær, vernehansker og vernebriller.
- Ta sugelansen forsiktig ut av den tomme beholderen.
- Forsikre deg om at begge luftehullene (1) i dekselet er åpne. Gjør rent om nødvendig.
- Putt sugelansen i den nye beholderen.
- Skyv dekselet forsiktig nedover til åpningen på beholderen er lukket.
- Luft doseringsenhet.

Lufte doseringsenhetene

Du må lufte doseringsenhetene dersom det er kommet luft inn i doseringsslangen. Dette skjer når beholderen ikke byttes ut i tide.

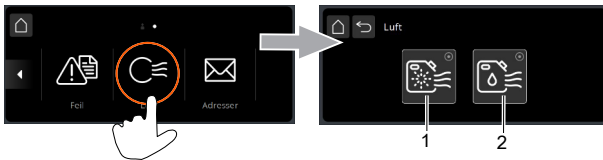

Pos.	Betegnelse
1	Doseringsenhet for glansmiddel
2	Doseringsenhet for oppvaskmiddel

- Trykk på ikonfelt 1 eller 2.
 - ⇒ Knappen blir hvit.
 - ⇒ Doseringsenhetene luftes ut.
- Når knappene er blitt mørke igjen, kan du gå ut av menyen.

6.5 Bytte kjemiske oppvaskmidler

Når forskjellige kjemikalier blandes sammen, kan det føre til krystallisering som igjen kan skade doseringsenheten.

Det er derfor viktig å skylle doseringsenheten og doseringsslangen med vann før du bruker en ny kjemikalie.

Maskiner med innebygd reservebeholdere

- La en autorisert servicetekniker skifte kjemiske produkter.

Maskiner med ekstern beholder og sugelanse

- Ta sugelansen ut av beholderen og putt den i en beholder som er fylt med vann.
- Skyll doseringsenheten med vann via menyen Lufting

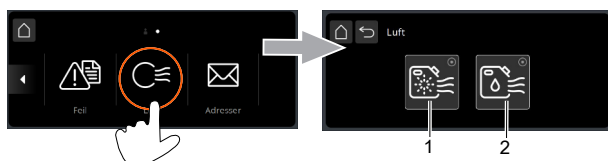

Pos.	Betegnelse
1	Doseringsenhet for glansmiddel
2	Doseringsenhet for oppvaskmiddel

- Trykk på ikonfelt 1 eller 2.
 - ⇒ Knappen blir hvit og doseringsenheten aktiveres.
 - ⇒ Doseringsslangene og doseringsenheten blir spylt med vann.
- Når ikonfeltet blir mørkt, setter du sugelansen i den nye beholderen.
- Trykk på nytt på ikonfelt 1 eller 2.
 - ⇒ Knappen blir hvit og doseringsenheten aktiveres.
 - ⇒ Vannet i doseringsslangene og doseringsenheten blir erstattet med den nye kjemikalien.

I tillegg må doseringen stilles inn på nytt.

- La en autorisert servicetekniker utføre arbeidet, slik at du fortsatt er garantert et godt oppvaskresultat.

1 Inledning

Denna handledning är en del av diskmaskinen och måste göras tillgänglig för operatören. Arbeten med diskmaskinen får endast utföras om du har läst och förstått handledningen och säkerhetsanvisningarna.

1.1 Användarhandlingar

Den här diskmaskinens användarhandlingar består av följande dokument:



- Snabbmanual
- Separat häfte med säkerhetsanvisningar
- Utförlig bruksanvisning som kan laddas ner på vår webbplats:
<https://www.miele.se/pro/manuals>

1.2 Avsedd användning

- Diskmaskinen är endast avsedd för diskning av porslin, bestick, glas, köksutrustning, grytor, brickor och behållare på hotell, restauranger och liknande verksamheter.
- Diskmaskinen ska användas med diskkemikalier från Miele. Kontakta först Miele eller auktoriserad kundtjänst om andra diskkemikalier ska användas.
- Diskmaskinen är ett tekniskt arbetsredskap för yrkesmässigt bruk och inte avsedd för privat användning.
- Diskmaskinen får endast användas enligt beskrivningen i denna handledning.

1.3 Ej avsedd användning

- Diska aldrig utan diskkorg.
- Diska inga elektriska köksredskap.
- Diska inga föremål av trä.
- Askkoppar och föremål med fastklistrat stearin får inte diskas.
- Endast plastkomponenter som tål värme och lut får diskas.
- Utför inga ändringar, samt till- eller ombyggnader utan tillverkarens tillstånd.

2 Beskrivning av maskinen

2.1 Funktionsbeskrivning

Efter påslagning av diskmaskinen fylls genomströmmaren och tanken och värms upp till arbetstemperatur. Så snart börstemperaturen uppnåtts är diskmaskinen driftklar.

Diskmaskinen arbetar med helautomatiska program som består av programstegen diskning, avrinning och sköljning.

2.2 Översikt

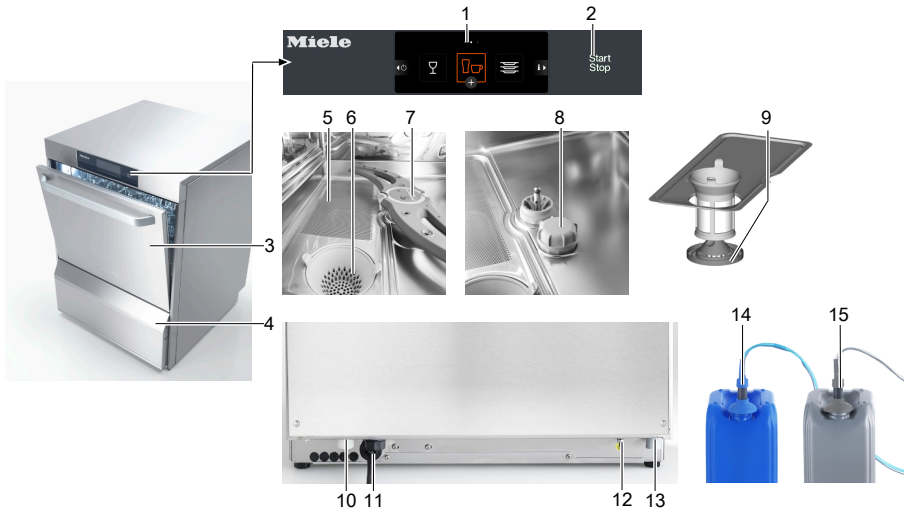

Pos.	Beteckning	Pos.	Beteckning
1	Display	9	Silunderdel
2	Startknapp	10	Anslutning för tilloppsslang
3	Dörr	11	Nätanslutningsledning
4	Inbyggda behållare för spolglans och diskmedel (tillval)	12	Anslutning för potentialutjämningsystem på installationsplatsen
5	Plansil	13	Anslutning för avloppsslang
6	Siltrumma	14	Suglans för spolglans (tillval)
7	Nedre diskarm	15	Suglans för diskmedel (tillval)
8	Inbyggd vattenavhårdare (Tillval)		

Inbyggd vattenavhårdare (tillval)

Diskmaskin med inbyggd saltbehållare för regenereringssalt. Med hjälp av regenereringssaltet avhårdas tilloppsvattnet och därmed förhindras kalkbildning i diskmaskinen och på disken.

PTD 701 AE RO (DOS) / PTD 702 AE RO (DOS) (apparatvariant)

Upplysning: Kallvattenanslutning krävs.

Diskmaskinerna AE RO (DOS) har en inbyggd omvänd osmosapparat. Omvänd osmos avlägsnar innehållsämnena som lösts upp i vatten. Det i stort sett kalk- och mineralfria osmosvattnet förhindrar beläggningar på glas, porslin och bestick och säkerställer ett poleringsfritt diskresultat. DOS diskmaskiner har extra integrerade rengöringsbehållare.

2.3 Display

Displayen används på ett liknande sätt som en smarttelefon. Displayen reagerar på lätta beröringar. Använd därför bara fingrarna på displayen, inte spetsiga föremål. Displayen och startknappen kan även användas med våta händer eller med gummihandskar.



Pos.	Beteckning
1	Diskprogram
2	Val av tilläggsprogram
3	Område för felikoner
4	Startknapp

Startknapp (4)

Färg	Betydelse
Ej belyst	Diskmaskinen är avstängd.
Orangefärgad	Diskmaskinen fylls och värms upp.
Vit	Diskmaskinen är driftklar.
Blinkar vitt	Diskprogrammet är avslutat, luckan har ännu inte öppnats.
Orangefärgad	Diskmaskinen diskar.
Röd	Diskmaskinen diskar inte längre eftersom ett allvarligt fel har uppstått.





Skärmläckare

Displayen mörkläggs om den inte används en längre tid. Det går att diska med mörklad display.

2.4 Diskprogram

Diskprogrammen skiljer sig åt beroende på typ av diskmaskin eftersom de är anpassade till respektive artiklar som ska diskas. Den auktoriserade serviceteknikern kan anpassa programmen (temperatur, vattentryck, dosering och programtid).

Program 2 har redan förinställts så snart diskmaskinen är driftklar.

Diskmaskinstyp	Program 1	Program 2	Program 3
Diskmaskin	 Lätt nedsmutsad disk	 Normalt nedsmutsad disk	 Grovt nedsmutsad disk
Glasdiskmaskin	 Känsliga glas	 Glas	 Robusta glas
Bistrodiskmaskin	 Glas	 Glas och koppar	 Tallrikar
Bestickdiskmaskin	-	 Bestick	-

Ikon/tilläggsprogram	Betydelse
 Intensivprogram	Längre disktid för grovt nedsmutsad disk
 Silence-program	Tystare diskprogram genom reducerat vattentryck vid längre disktid
 EKO-program	Längre disktid vid mindre användning av resurser
 Snabbprogram	Kortare disktid vid något högre diskmedelsförbrukning
Ikon/specialprogram	Betydelse
 Avkalkningsprogram	Menystyrt program för att avkalka diskmaskinens insida (Avkalka)

Diskprogrammen beskrivs i den utförliga bruksanvisningen.

2.5 Omvänd osmos (apparatvariant)

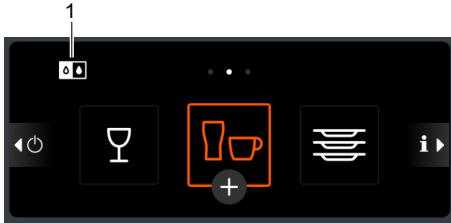

Pos.	Beteckning
1	Indikering av aktiverat tillvalsprogram

Ikon/program	Betydelse
	Endast AE RO: omvänd osmos
	Endast AE RO: omvänd osmos
	Sköljning med osmosvatten i valt diskprogram aktiverad
	Osmosvatten produceras, diskprogram förlängs och det förbrukas ytterligare vatten

Uppllysning: Vid omkoppling på sköljning med osmosvatten sköljs diskmaskinens genomströmmare. Diskcykler med sköljning med osmosvatten ska utföras i en följd, eftersom ursköljning av genomströmmaren förbrukar extra vatten och diskprogrammet förlängs.

2.6 Informationsmeny

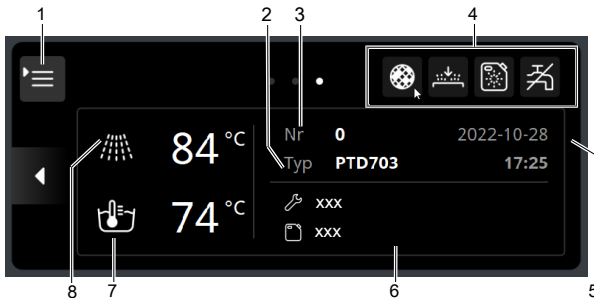

Pos.	Beteckning
1	Tillgång till diskpersonalens/köksmästarens meny
2	Maskinbeteckning
3	Maskinnummer
4	Område för felikoner
5	Datum/tid
6	Service teknikerns och kemikalieleverantörens telefonnummer
7	Aktuell tanktemperatur
8	Aktuell sköljvattentemperatur

2.7 Köksmästarens meny

Köksmästarens meny blir tillgänglig när du har matat in en PIN-kod. Där kan du utföra inställningar och hämta lagrade uppgifter. Köksmästarens meny beskrivs i den utförliga bruksanvisningen.

2.8 Diskkemikalier

Diskmaskinen ska användas med diskkemikalier från Miele. Om du använder andra diskkemikalier, kontakta Miele eller en auktoriserad kundtjänst i förväg. Använd endast produkter som är avsedda för industridiskmaskiner.

Spolglans

Spolglans krävs för att vattnet ska rinna av disken som en tunn film efter diskning. På detta sätt torkar disken på kort tid.

Spolglans doseras automatiskt med hjälp av en integrerad doseringsenhet.

Diskmedel

Diskmedel behövs för att matrester och smuts ska lossna från disken. Diskmedel doseras automatiskt med hjälp av en inbyggd eller extern doseringsenhet.

För att undvika skador på diskmaskinen och nå ett bra diskresultat:

- Använd inga sura diskmedel.
- Använd inga skummande produkter (t.ex. handdiskmedel) för förbehandling av disken.

2.9 Suglans med nivåmätning

Upplösning: För maskiner med externa behållare.

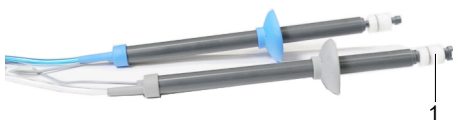

Färg (täcklock)	Behållare
Blå	Spolglans (tillval)
Grå	Diskmedel (tillval)

Flottören (1) registrerar en brist på diskkemikalier och visar detta på displayen (► Sida 50).

2.10 Tekniska data

Beteckning	Anmärkning	Enhet	Värde			
			PTD 701	PTD 702	PTD 703	PTD 704
Korgmått		mm	400 x 400	500 x 500	500 x 500	500 x 500 500 x 540
Tankvolym		l	9,5	15,3		
Bulleremission	Standard	dB(A)	55			
	PTD AE RO		62,5			
Kapslingsklass IP	Bakvägg av plast		IPX3			-
	Bakvägg av rostfritt stål		IPX5			
Min. flödestryck	Standard	kPa (bar)	100 (1,0)			
	PTD AE RO		140 (1,4)			
Max. ingångstryck (dynamiskt tryck)		kPa (bar)	1000 (10,0)			
Flödesmängd		l/min	min. 4			
Tilloppsvattentemperatur	Standard	°C	max. 60			
	PTD AE RO		max. 35			

Frånluft

Beakta gällande lokala riktlinjer t.ex. DIN EN 16282 / VDI-riktlinje 2052 vid dimensioneringen av fläkt- och ventilationsanläggningen.

Driftvillkor

Beteckning	Enhet	Värde
Temperatur på installationsplatsen	°C	0 - 40
Relativ luftfuktighet på installationsplatsen	%	< 95
Lagringstemperatur	°C	> -25
Installationsplatsens maximala höjd över havet	m	2000

Tygodkännandemärke och märkning

CE	2006/42/EG maskindirektivet
UKCA	The Supply of Machinery (Safety) Regulations 2008

3 Idrifttagande

3.1 Före första arbeten med diskmaskinen

- Låt en auktoriserad servicetekniker eller återförsäljare installera diskmaskinen.
- Låt auktoriserade hantverkare ansluta diskmaskinen (vatten, spillvatten och el) enligt lokalt gällande standarder och föreskrifter. Vatten- och elanslutningen beskrivs i bruksanvisningen.
- När diskmaskinen på vederbörligt sätt har anslutits till vatten- och elnätet ska du kontakta behörig fabriksrepresentant från Miele eller din återförsäljare för diskmaskinens första idrifttagande. Se därvid till att du och din driftpersonal instrueras i hur diskmaskinen ska användas.

3.2 Återstart av konserverade diskmaskiner

Upplysning: Endast för AE RO diskmaskiner med inbyggd modul för omvänd osmos.

Vid diskmaskiner med konserverade membran i modulen för omvänd osmos måste konserveringsmedlet sköljas ut vid återstarten.

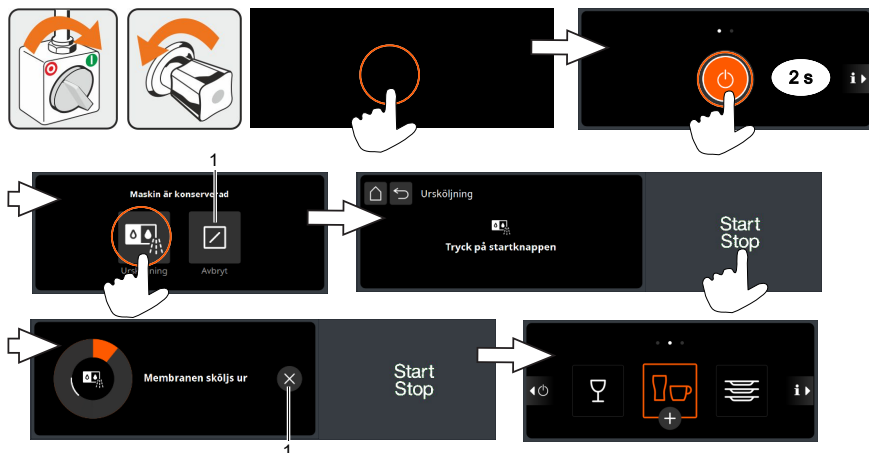

Pos.	Beteckning
1	Avbryta program

- Ställ in datum och tid (se bruksanvisningen).
- Kontrollera om det aktiva kolfiltret måste bytas ut (se det noterade datumet på det aktiva kolfiltret). Den maximala brukstiden är 1 år.

4 Manövrering

4.1 Slå på diskmaskinen

Diskmaskinen är driftklar så snart startknappen lyser vitt.

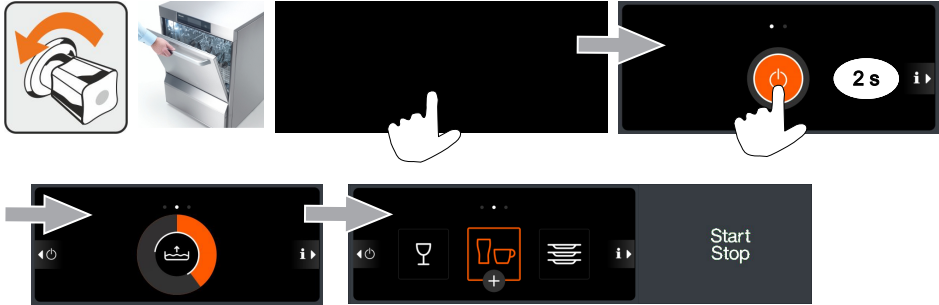

4.2 Kontrollera fullständigheten

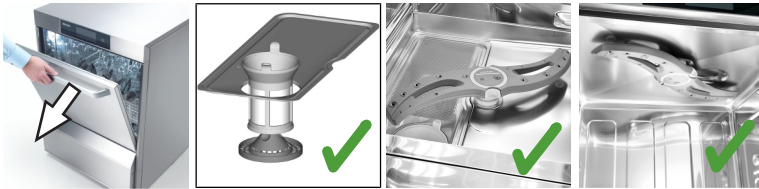

Upplösning: Se till att det alltid finns tillräckligt med diskmedel och sköljmedel tillgängligt så att ett optimalt diskresultat uppnås.

4.3 Diskning



Var försiktig

Risk för skållskador på grund av hett diskvatten

- Öppna inte luckan under pågående diskning.
- Innan luckan öppnas måste diskprogrammet avbrytas genom att man trycker på startknappen och väntar några sekunder.

- Diska aldrig utan diskorg.
- Diska inga elektriska köksredskap.
- Diska inga föremål av trä.
- Askkoppar och föremål med fastklistrat stearin får inte diskas.
- Endast plastkomponenter som tål värme och lut får diskas.

Tips för ett bra diskresultat

- Blötlägg bestick före diskning. Använd inget skummande blötlägningsmedel.
- Glas, bestick och tallrikar ska inte poleras. Till och med i nytvättade universaldukar finns det mikrober och bakterier.
- För att undvika svarta missfärgningar, använd lämpligt diskmedel vid diskning av aluminiumföremål såsom t.ex. kastruller, behållare eller plåtar.

Sortera disk i diskorgen

- Avlägsna större matrester.
- Håll ut dryckesrester (utanför diskmaskinen).
- Ställ in glas, koppar, skålar och kastruller med öppningen nedåt.
- **VAR FÖRSIKTIG! Risk för personskador vid fyllning av diskorgarna genom skarpa eller spetsiga föremål!** Diska bestick stående i bestickkorgar eller liggande i en platt diskorg. Handtagsänden ska alltid sättas i nedåt. Se därvid till att besticken inte packas för tätt.
- Lämna lite plats i korgarna så att diskvattnet når alla smutsiga ytor.
- Lämna marginal mellan glasen så att de inte slår mot varandra. På så sätt undviks repor.
- Vid diskning av höga glas, välj en diskorg med lämplig uppdelning så att glasen kan stå i en stabil position.

Starta diskprogram

- Sortera in i diskorgen korrekt.
- Öppna luckan.
- Skjut in diskorgen i diskmaskinen.
- Stäng luckan.
- Tryck på startknappen (1).
 - ⇒ Startknappen lyser orange.
 - ⇒ Startknappen blinkar vitt så snart diskprogrammet har avslutats.
- Öppna inte luckan förrän startknappen (1) lyser vitt.

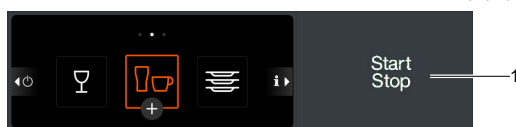

Avbryta diskprogram



- Tryck på knapp (1) eller (2).
 - ⇒ Startknappen lyser orange.

Diskpauser

- Stäng inte av diskmaskinen under diskpauser.
- Stäng luckan för att förhindra nedkylning.

Aktivering av tilläggsprogram



Tillägsprogrammet förblir aktiverat tills det inaktiveras eller ett annat diskprogram väljs.

Inaktivering av tillägsprogram

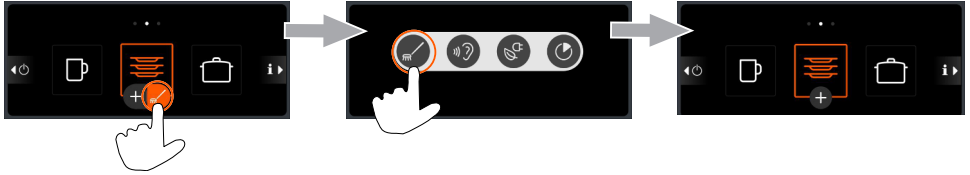

4.4 Byte av tankvatten

Om tankvattnet blivit kraftigt förorenat och diskresultatet försämrats måste tankvattnet bytas ut.

Uppllysning: Det tar några minuter tills diskmaskinen åter är driftklar eftersom tanken först måste tömmas och därefter fyllas på igen och värmas upp.

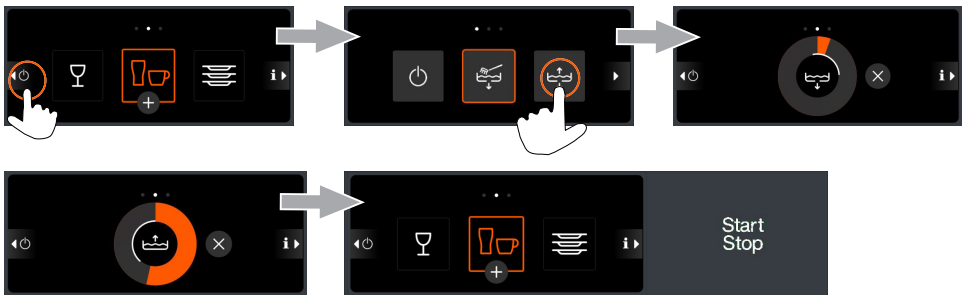

4.5 Stänga av diskmaskinen

Vi rekommenderar avstängning av diskmaskinen med självrengöringsprogrammet efter arbetsdagens slut (► Sida 52) så att den rengörs och töms varje dag.

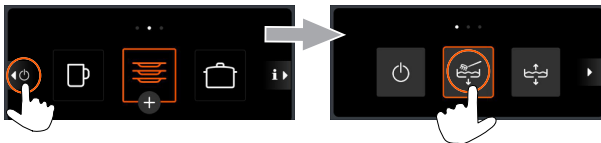

Genom att trycka på strömbrytaren stängs diskmaskinen av. Tanken förblir fylld men temperaturen bibehålls inte. Om tanktemperaturen faller för mycket innan maskinen kopplas till igen töms tanken och fylls på igen automatiskt.

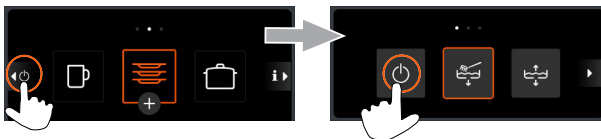















5 Meddelanden

5.1 Ikoner

Meddelanden visas i form av ikoner. Vid många meddelanden kan man visserligen fortsätta diskningen men diskresultatet försämras. Meddelandena bör därför åtgärdas så fort som möjligt. Kontakta auktoriserad servicetekniker om man inte själv kan åtgärda meddelanden.

Genom att röra vid ikonerna visas ytterligare information på displayen.

Orsak/betydelse	Åtgärd
 Brist på spolglans	Fyll på inbyggda behållare (► Sida 54) eller byt behållare (► Sida 55) och avlufta doseringsenheten.
 Brist på diskmedel	
 Övre diskarm roterar inte	Ta bort blockeringen, rengör eller avkalka munstyckena (► Sida 52). Kontakta auktoriserad servicetekniker.
 Nedre diskarm roterar inte	Haka fast diskarmen korrekt. Ta bort blockeringen, rengör eller avkalka munstyckena (► Sida 52). Kontakta auktoriserad servicetekniker.
 Diskmaskin med inbyggd avhårdare: saltbrist	Fyll saltbehållaren med regenererings salt. Indikeringen försvinner när saltbehållaren har fyllts på och man har diskat ca 3 gånger, om en del av det påfyllda saltet har lösts upp.
Diskmaskin med extern TE-patron: TE-patronen är förbrukad	Byt TE-patron. Nollställ vattenmätaren.
Diskmaskin med extern VE-patron: VE-patronen är förbrukad	Låt en auktoriserad servicetekniker byta ut hartset i VE-patronen. Nollställ vattenmätaren.
 Luckan öppen	Stäng luckan.
 Vattenbrist	Öppna vattentillförseln. Låt en servicetekniker rengöra smutsfångaren eller montera en ny smutsfångare. Låt en auktoriserad servicetekniker reparera magnetventilen.
 Energioptimering aktiverad	Vänta tills kundens energioptimeringssystem ger klarsignal till diskmaskinen.
 Serviceintervallet har gått ut	Kontakta auktoriserad servicetekniker.
 Plansil tilltäppt	Rengör plansilen och starta om programmet.
 Avkalkning krävs	Starta avkalkningsprogrammet (se utförlig bruksanvisning).
 Fel på extern vattenbehandlingsutrustning	Kontrollera vattenbehandlingsutrustningen.

Orsak/betydelse	Åtgärd
 Varierande	Klicka på ikonen och notera felkoden. Kontakta auktoriserad servicetekniker.
 Omvänd osmos inaktiverad	Kontakta auktoriserad servicetekniker.
 Förbrukat aktivt kolfilter	Byt aktivt kolfilter och nollställ mätaren för aktivt kol (se den utförliga bruksanvisningen).

5.2 Visa felkoden för ett allvarligt fel

Om ett allvarligt fel föreligger är diskning inte längre möjlig och det visas en röd stapel längst upp på displayen:

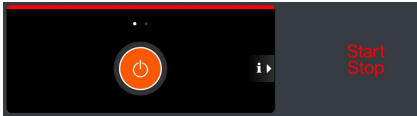

Visa felkod

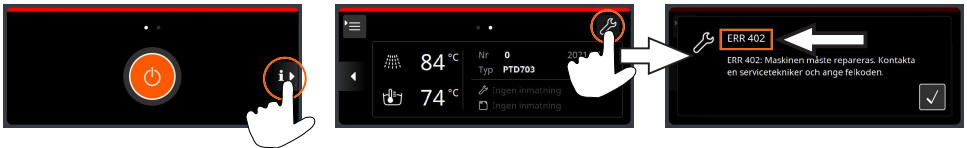

6 Rengöring och underhåll

Följande hjälpmedel får **inte** användas vid rengöringen:

- Högtryckstvätt, ångtvätt
- Klor- och syrahaltiga diskmedel
- Stålborstar eller rengöringssvampar med metall
- Skurmedel eller skrapande rengöringsmedel

6.1 Rengör diskmaskinen vid arbetsdagens slut

Självrengöringsprogram

Självrengöringsprogrammet hjälper dig vid rengöring av diskmaskinens insida i slutet av arbetsdagen.

Efter första programsteget avbryts självrengöringsprogrammet och displayen visar en videofilm med nästa arbetssteg. Om videon inte beaktas kommer självrengöringsprogrammet att fortsättas automatiskt.

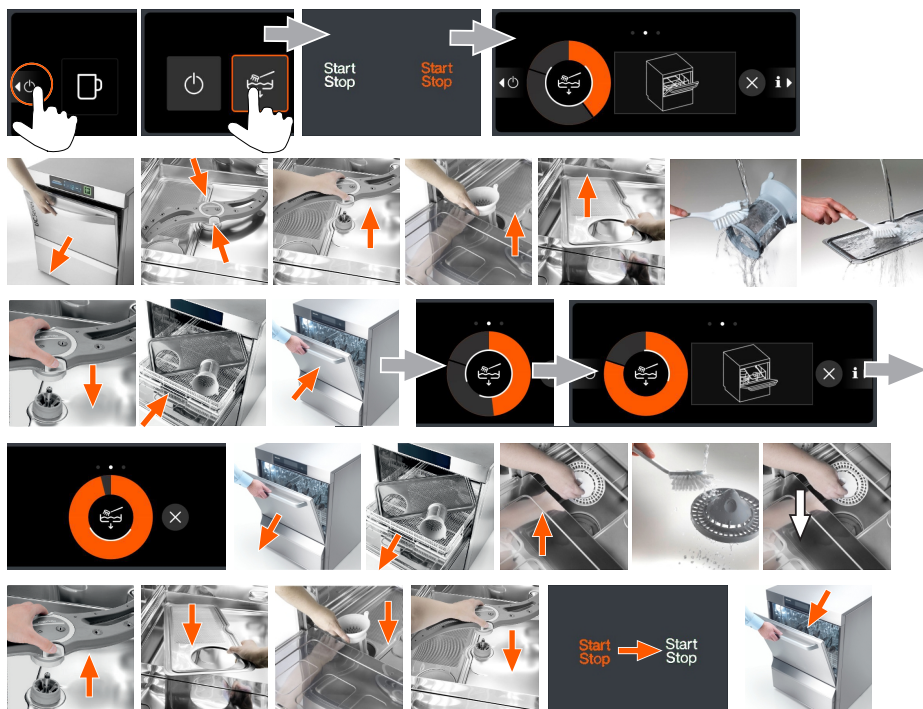

Avbryta självrengöringsprogrammet



Rengör diskmaskinens insida

Se till att inga rostande främmande föremål lämnas kvar i diskmaskinens insida eftersom dessa kan få även rostfritt stål att börja rosta. Rostpartiklar kan härstamma från icke rostfri disk, rengöringsredskap, skadade metalltrådiskorgar eller från icke rostskyddade vattenledningar.

För att uppnå ett optimalt diskresultat och förlänga diskmaskinens livslängd rekommenderar vi rengöring av maskinens insida varje dag.

- Använd en borste eller en trasa för att avlägsna smuts.

Rengöring av diskmaskinens utsida

- Använd inte ångtvätt eller högtryckstvätt för att rengöra diskmaskinen och dess omedelbara närmiljö (väggar, golv).
Se till att diskmaskinens underrede inte översvämmas i samband med golvrengöring, för att förhindra skador på diskmaskinen.
- Rengör displayen med en fuktig trasa.
- Rengör utsidan med rengörings- och polermedel för rostfritt stål.

Rengöring av övre och nedre diskarm



Efter rengöring



6.2 Påfyllning av regenereringssalt



Uppllysning

Skador på vattenavhårdaren

Kemikalier som t.ex. diskmedel eller spolglans eller annat salt såsom t.ex. bordssalt eller vägsalt leder oundvikligt till skador på vattenavhårdaren.

- Använd uteslutande regenereringssalt eller rent koksalt med en maximal kornstorlek på 1–4 mm.
- Vatten ska endast fyllas på vid vattenavhårdarens första idrifttagande.
- Påfyllning av regenereringssalt.
- **Uppllysning: Fara för rostbildning i påfyllningsområdet på grund av saltrester!**
Starta ett diskprogram eller självrengöringsprogrammet efter att regenereringssalt har fyllts på, för att spola bort befintliga saltrester. Vi rekommenderar att starta självrengöringsprogrammet, eftersom saltrester kan ha en negativ effekt på diskresultatet.

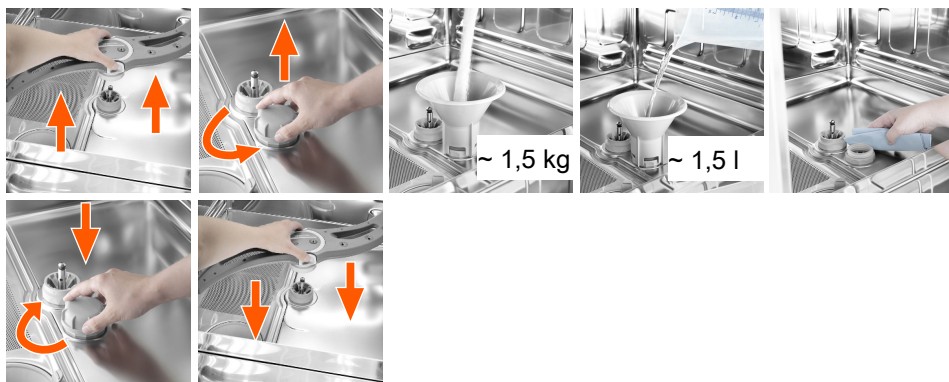

6.3 Fyll på diskmedel och spolglans



Varning

Risk för frätskador vid hantering av diskkemikalier

- Beakta varningar för fara och säkerhetsanvisningar på behållaren och säkerhetsdatabladet.
- Använd skyddskläder, skyddshandskar och skyddsglasögon.

Upplysning: Endast för maskiner med inbyggda behållare.



Locketts färg	Behållare
Vit	Diskmedel
Blå	Spolglans

- Använd skyddskläder, skyddshandskar och skyddsglasögon.
- Diskmedel får endast fyllas på i vita behållare för diskmedel.
- Spolglans får endast fyllas på i blåa behållare för spolglans.
- Diska tratten efter användning i maskinen så att befintliga rester av kemikalier sköljs bort.
- Avlufta doseringsenheter (► Sida 55).

6.4 Byt behållare



Varning

Risk för frätskador vid hantering av diskkemikalier

- Beakta varningar för fara och säkerhetsanvisningar på behållaren och säkerhetsdatabladet.
- Använd skyddskläder, skyddshandskar och skyddsglasögon.

Upplysning: För maskiner med externa behållare.

Det krävs en suglans för att suga ut diskkemikalier ur behållaren.

- Sätt inte suglansen för sköljmedel i behållaren för diskmedel och vice versa.
- Suglansen får endast användas i behållare som är tillräckligt hållfasta. Smala och höga behållare kan välta när man drar i suglansen.
- Dra inte i doseringsslangen eller anslutningskabeln eftersom detta kan orsaka skador.

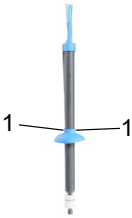

- Använd skyddskläder, skyddshandskar och skyddsglasögon.
- Dra försiktigt ut suglansen ur den tomma behållaren.
- Kontrollera om båda lufthålen (1) i täcklocket är öppna. Rengör vid behov.
- Sätt i suglansen i den nya behållaren.
- Skjut täcklocket långsamt nedåt tills behållarens öppning är stängd.
- Avlufta doseringsenheten.

Avluftning av doseringsenheter

Doseringsenheten måste avluftas om luft har trängt in i doseringsslangen. Detta händer om behållaren inte har bytts ut vid rätt tidpunkt.

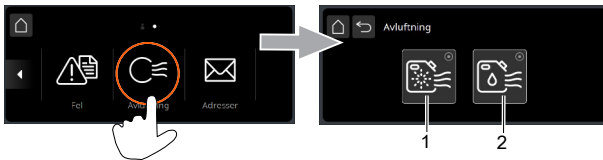

Pos.	Beteckning
1	Sköljmedelsdoseringsenhet
2	Diskmedelsdoseringspump

- Tryck på touchknapp 1 eller 2.
 - ⇒ Touchknappen blir vit.
 - ⇒ Doseringsenheten avluftas.
- Lämna menyn så snart touchknappen är mörk igen.

6.5 Byta kemiprodukt

Vid blandning av olika kemiprodukter kan utkristallisering förekomma, vilket kan skada doseringsenheten.

Därför måste doseringsenheten och doseringsslangarna spolas med vatten innan den nya kemiprodukten används.

För maskiner med inbyggda behållare

- Låt en auktoriserad servicetekniker byta ut kemiprodukten.

För maskiner med externa behållare och suglansar

- Ta upp suglansen ur behållaren och sätt den i en behållare fylld med vatten.
- Spola igenom doseringsenheten med vatten via menyn Avluftning.

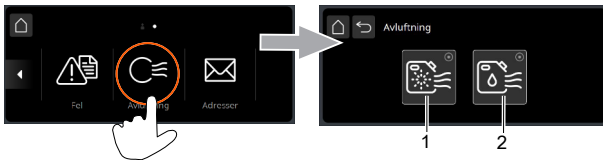

Pos.	Beteckning
1	Sköljmedelsdoseringseenhet
2	Diskmedelsdoseringspump

- Tryck på touchknapp 1 eller 2.
 - ⇒ Touchknappen blir vit och doseringsenheten aktiveras.
 - ⇒ Doseringsslangar och doseringsenhet spolas igenom med vatten.
- Så snart touchknappen är mörk ska suglansen sättas in i den nya behållaren.
- Tryck åter på touchknapp 1 eller 2.
 - ⇒ Touchknappen blir vit och doseringsenheten aktiveras.
 - ⇒ Vattnet i doseringsslangarna och i doseringsenheten ersätts med den nya kemiprodukten.

Dessutom måste doseringen ställas in på nytt.

- Låt en auktoriserad servicetekniker göra detta för att även i fortsättningen få goda diskresultat.

1 Johdanto

Tämä ohje on kiinteä osa astianpesukonetta ja sen on oltava käyttäjän käytettävissä. Astianpesukoneella työskentely sallitaan vain, kun ohje ja turvaohjeet on luettu ja sisäistetty.

1.1 Käyttäjän dokumentaatio

Tämän astianpesukoneen käyttäjän dokumentaatio sisältää seuraavat asiakirjat:



- Pikaohje
- Erillinen turvallisuusohje
- Kattava käyttöohje, joka voidaan ladata kotisivuiltamme: <https://www.miele.fi/pro/manuals>

1.2 Tarkoituksenmukainen käyttö

- Astianpesukone on tarkoitettu ainoastaan hotelli- ja ravintola-alan tms. astioiden, aterimien, lasien, keittiövälineiden, kattiloiden, alustojen, peltien ja rasioiden pesuun.
- Käytä astianpesukonetta Mielen pesuaineella. Mikäli käytetään tästä poikkeavaa pesuainetta, on asiasta sovittava edeltävästi Mielen tai valtuutetun asiakaspalvelun kanssa.
- Astianpesukone on kaupalliseen käyttöön tarkoitettu tekninen työväline, eikä sitä ole tarkoitettu yksityiskäyttöön.
- Käytä astianpesukonetta vain tässä ohjeessa kuvatusti.

1.3 Tarkoituksen vastainen käyttö

- Älä koskaan pese ilman astianpesukoria.
- Älä pese sähköisiä keittovälineitä.
- Älä pese puisia välineitä.
- Älä pese tuhkakuppeja ja vahattuja esineitä.
- Pese vain kuumuutta ja lipeää kestäviä muoviesineitä.
- Älä tee muutostöitä, lisä- tai jälkiasennuksia ilman valmistajan lupaa.

2 Koneen kuvaus

2.1 Toiminnan kuvaus

Boileri ja säiliö täyttyvät astianpesukoneen päälle kytkemisen jälkeen, ja ne lämmitetään käyttölämpötilaan. Astianpesukone on käyttövalmis kun asetuslämpötila on saavutettu.

Astianpesukonetta käytetään täysautomaattisilla ohjelmilla, jotka pitävät sisällään ohjelman pesu-, kuivaus-, ja huuhteluvaiheet.

2.2 Yleisnäkymä

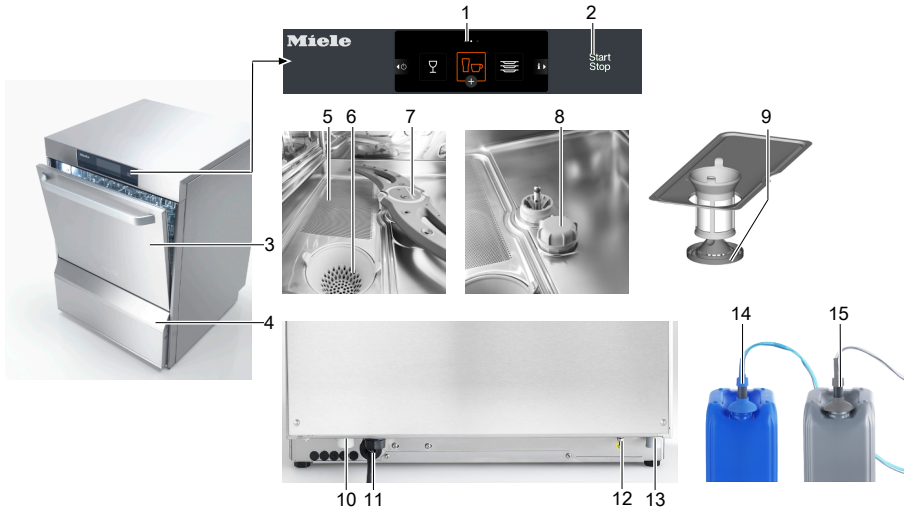

Sij.	Kuvaus	Sij.	Kuvaus
1	Näyttö	9	Siivilän alaosa
2	Käynnistyspainike	10	Tulotekuliitântä
3	Ovi	11	Verkkokaapeli
4	Sisäänrakennettu huuhtelukirkasteen ja pesuaineen säiliö (vaihtoehto)	12	Liitântä asiakkaan maadoitusjärjestelmään
5	Suodatin	13	Poistotekuliitântä
6	Siiviläsylinteri	14	Huuhtelukirkasteen imuputki (vaihtoehto)
7	Alempi suihkuvarsi	15	Pesuaineen imuputki (vaihtoehto)
8	Sisäänrakennettu vedenpehmentin (vaihtoehto)		

Sisäänrakennettu vedenpehmentin (vaihtoehto)

Astianpesukone, jossa on sisäänrakennettu suola-astia erikoissuolalle. Erikoissuola pehmentää tuloveden ja estää näin kalkin kertymisen astianpesukoneeseen ja astioihin.

PTD 701 AE RO (DOS) / PTD 702 AE RO (DOS) (laitevaihtoehto)

HUOMAUTUS: Tarvitaan kylmavesiliitäntä.

AE RO (DOS) -astianpesukoneisiin on asennettu käänteisosmoosilaitte. Käänteisosmoosi poistaa veteen liuenneet ainesosat. Pitkälti kalkiton ja mineraaliton osmoosivesi estää saostumien muodostumisen lasien, astioiden ja aterimien pinnalle ja takaa pesutuloksen, jota ei tarvitse kiillottaa. DOS-astianpesukoneissa on lisäksi integroidut pesusäiliöt.

2.3 Näyttö

Näytön käyttö vastaa älypuhelimien käyttöä. Näyttö reagoi kevyeen kosketukseen. Käytä siksi näyttöä vain sormilla – älä terävillä esineillä. Voit käyttää näyttöä ja käynnistyspainiketta myös märillä käsillä tai kumikäsineillä.

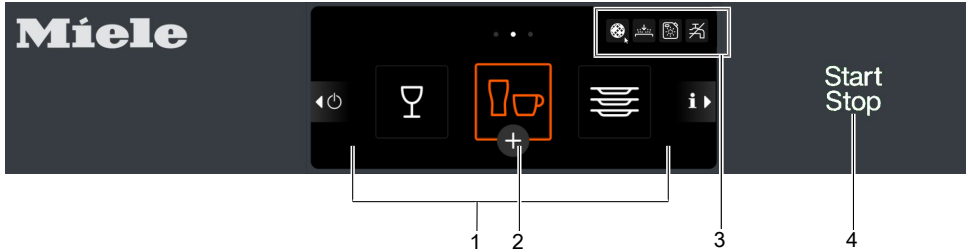

Sij.	Kuvaus
1	Pesuohjelmät
2	Lisäohjelmien valinta
3	Virhepiktogrammialue
4	Käynnistyspainike

Käynnistyspainike (4)

Väri	Merkitys
Valaisematon	Astianpesukone on sammutettu.
Oranssi	Astianpesukone täyttyy ja lämmitteää.
Valkoinen	Astianpesukone on käyttövalmis.
Valkoinen vilkkuu	Pesuohjelma on päättynyt, ovea ei avattu vielä.
Oranssi	Astianpesukone pesee.
Punainen	Astianpesukone ei pese enää vakavan virheen vuoksi.









Näytön säästäjä





Näyttö tummuu kun sitä ei käytetä pidempään aikaan. Peseminen on mahdollista silloinkin, kun näyttö on tumma.

2.4 Pesuohjelmat

Pesuohjelmat poikkeavat toisistaan astianpesukonetyypin mukaan, sillä ne on sovitettu kulloisillekin astioille. Valtuutettu huoltoteknikko voi muuttaa ohjelmia (lämpötila, pesupaine, annostelu ja ohjelman kesto).

Ohjelma 2 on valittu valmiiksi heti kun astianpesukone on käyttövalmis.

Astianpesukonetyyppi	Ohjelma 1	Ohjelma 2	Ohjelma 3
Astianpesukone	 Kevyesti likaiset astiat	 Normaalit likaiset astiat	 Voimakkaasti likaantuneet astiat
Lasinpesukone	 Herkät lasit	 Lasit	 Tukevat lasit
Kahvila-astianpesukone	 Lasit	 Lasit ja kupit	 Lautaset
Aterinten pesukone	-	 Aterimet	-

Piktogrammi/lisäohjelma	Merkitys
 Intensiivinen ohjelma	Pidempi pesun kesto voimakasta likaantumista varten
 Silence-ohjelma	Hiljainen pesuohjelma matalamman pesupaineen ja pidemmän pesun keston ansiosta
 ECO-ohjelma	Pidempi pesun kesto, pienempi resurssien käyttö
 Pikaohjelma	Lyhennetty pesun kesto, hieman suurempi pesuaineen kulutus



Piktogrammi/erikoisohjelma	Merkitys
 Kalkinpoisto-ohjelma	Valikko-ohjattu ohjelma astianpesukoneen sisätilan kalkinpoistoa varten (Kalkinpoisto)

Pesuohjelmat on kuvattu tarkemmin kattavassa käyttöohjeessa.

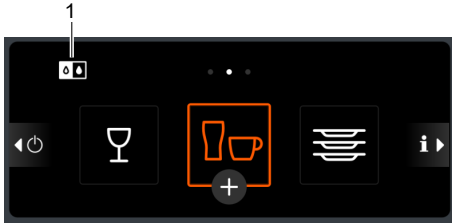
2.5 Käänteisosmoosi (laitemalli)



Sij.	Kuvaus
1	Aktivoidun valinnaisen ohjelman näyttö

Piktogrammi/ohjelma	Merkitys
 Vain AE RO: Käänteisosmoosi	Osmoosivedellä huuhtelu aktivoitu valitussa pesuohjelmassa
 Vain AE RO: Käänteisosmoosi	Valmistetaan osmoosivettä, pesuohjelma pitenee ja käytetään lisävettä

HUOMAUTUS: Vaihdettaessa osmoosivedellä huuhteluun huuhdellaan astianpesukoneen boileri. Suorita huuhtelun sisältävät pesukerrat osmoosivedellä, sillä boilerin pesu kuluttaa lisävettä ja pidentää pesuohjelmaa.

2.6 Info-valikko

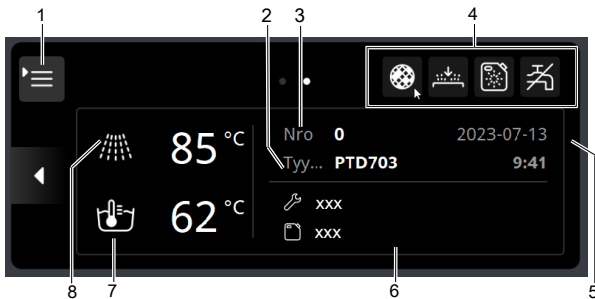

Sij.	Kuvaus
1	Pääsy pesuhenkilöstön-/keittiömestarin valikkoon
2	Koneen kuvaus
3	Koneen numero
4	Virhepiktogrammialue
5	Päiväys/kellonaika
6	Huoltoteknikon ja kemikaalitoimittajan puhelinnumero
7	Nykyinen säiliön lämpötila
8	Nykyinen huuhteluveden lämpötila

2.7 Keittiömestarin valikko

Keittiömestarin valikko on käytettävissä PIN-numeron syöttämisen jälkeen. Voit tehdä siinä asetuksia ja hakea tallennettuja tietoja. Keittiömestarin valikko on kuvattu tarkemmin kattavassa käyttöohjeessa.

2.8 Pesukemikaalit

Käytä astianpesukonetta Mielen pesuaineella. Mikäli käytetään tästä poikkeavaa pesuainetta, on asiasta sovittava edeltävästi Mielen tai valtuutetun asiakaspalvelun kanssa. Käytä vain tuotteita, jotka soveltuvat kaupallisille astianpesukoneille.

Huuhtelukirkaste

Huuhtelukirkastetta tarvitaan, jotta vesi juoksee pesun jälkeen astioiden päältä ohuena kalvona. Näin astiat kuivuvat nopeasti.

Huuhtelukirkaste annostellaan automaattisesti sisäänrakennetulla annostelulaitteella.

Pesuaine

Pesuainetta tarvitaan irrottamaan ruoan jäämät ja lika astioista. Pesuaine annostellaan automaattisesti sisäänrakennetulla tai ulkoisella annostelulaitteella.

Vältäaksesi astianpesukoneen vauriot ja saavuttaaksesi hyvän pesutuloksen:

- Älä käytä hapanta pesuainetta.
- Älä käytä vaahtoavia tuotteita (esim. käsienpesuainetta) astioiden esikäsittelyyn.

2.9 Imuputki tasomittarilla

HUOMAUTUS: Vain koneissa, joissa on ulkoisia kanistereita.

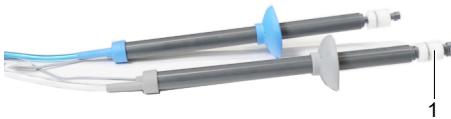

Väri (Suojakansi)	Kanisteri
Sininen	Huuhtelukirkaste (vaihtoehto)
Harmaa	Pesuaine (vaihtoehto)

Uimuri (1) tunnistaa pesukemikaalin loppumisen ja näyttää sen näytöllä (► Sivu 68).

2.10 Tekniset tiedot

Kuvaus	Huomautus	Yksikkö	Arvo			
			PTD 701	PTD 702	PTD 703	PTD 704
Korin mitat		mm	400 x 400	500 x 500	500 x 500	500 x 500 500 x 540
Säiliön sisältö		l	9,5	15,3		
Melupäästöt	Vakio	dB(A)	55			
	PTD AE RO		62,5			
IP-kotelointiluokka	Muovinen takaseinä		IPX3			-
	Rosterinen takaseinä		IPX5			
Veden minimivirtauspaine	Vakio	kPa (bar)	100 (1,0)			
	PTD AE RO		140 (1,4)			
Maks. tulopaine (Dynaaminen paine)		kPa (bar)	1000 (10,0)			
Virtaama		l/min	min. 4			
Tuloveden lämpötila	Vakio	° C	maks. 60			
	PTD AE RO		maks. 35			

Poistoilma

Noudata ilmanvaihto- ja ilmastointilaitteen määrittämissä paikallisia voimassa olevia direktiivejä, kuten DIN EN 16282 / VDI-direktiiviä 2052.

Käyttöolosuhteet

Kuvaus	Yksikkö	Arvo
Pystytyspaikan lämpötila	°C	0 - 40
Suhteellinen ilmankosteus pystytyspaikalla	%	< 95
Varastointilämpötila	°C	> -25
Pystytyspaikan maksimikorkeus merenpinnan yläpuolella	m	2000

Tyypin hyväksyntä- ja tunnusmerkintä

CE	2006/42/EY Konedirektiivi
UKCA	Koneiden toimituksen (turvallisuus)säädökset 2008 (The Supply of Machinery (Safety) Regulations 2008)

3 Käyttöönotto

3.1 Ennen ensimmäistä työskentelyä astianpesukoneella

- Anna astianpesukoneen pystyttämiseksi tehtäväksi valtuutetulle huoltoteknikolle.
- Anna astianpesukoneen yhdistäminen paikallisten voimassa olevien standardien ja asetusten mukaisesti tehtäväksi valtuutetuille asentajille (vesi, poistovesi, sähkö). Vesi- ja sähköliitäntä on kuvattu käyttöohjeessa.
- Kun vesi ja sähkö on liitetty asianmukaisesti, ota yhteyttä vastaavaan Mielen tehdasedustajaan tai kauppiaseen ensimmäisen käyttöönoton suorittamista varten. Toiminnanharjoittaja ja käyttökäyttö on tällöin perehdyttävä astianpesukoneen käyttöön.

3.2 Konservoidun astianpesukoneen uudelleen käyttöönottaminen

HUOMAUTUS: Vain AE RO -astianpesukoneissa, joihin on asennettu käänteisosmoosimoduuli.

Astianpesukoneissa, joissa on käänteisosmoosimoduulin konservoituja kalvoja, on konservointiaine pestävä pois uudelleenkäyttöönoton yhteydessä.

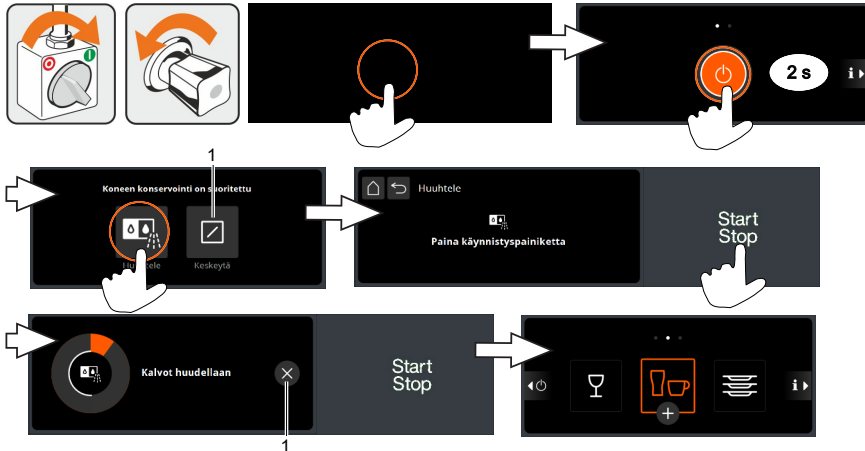

Sij.	Kuvaus
1	Ohjelman keskeyttäminen

- Aseta päiväys ja kellonaika (katso käyttöohje).
- Tarkista, onko aktiivihiihisuodatin vaihdettava (katso aktiivihiihisuodattimen kirjattu päiväys). Pisin varastointiaika on yksi vuosi.

4 Käyttäminen

4.1 Astianpesukoneen päälle kytkeminen

Astianpesukone on käyttövalmis heti kun käynnistuspainike palaa valkoisena.

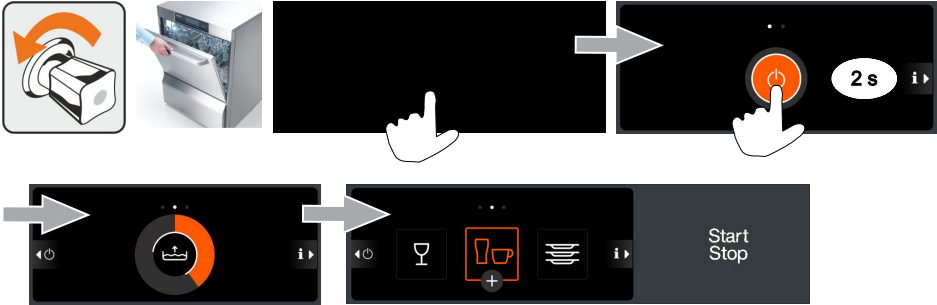

4.2 Täydellisyys tarkistaminen

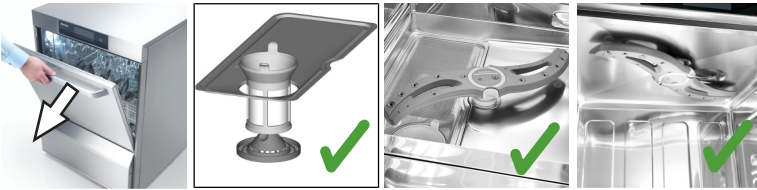

HUOMAUTUS: Varmista, että pesuainetta ja huuhtelukirkastetta on aina riittävästi, jotta voidaan saavuttaa optimaalinen pesutulos.

4.3 Peseminen



Caution

Kuuman pesuveden aiheuttama palovammavaara

- Älä avaa ovea pesun aikana.
- Keskeytä pesuohjelma ennen oven avaamista painamalla käynnistuspainiketta ja odota muutamia sekunteja.

- Älä koskaan pese ilman astianpesukoria.
- Älä pese sähköisiä keittovälineitä.
- Älä pese puisia välineitä.
- Älä pese tuhkakuppeja ja vahattuja esineitä.
- Pese vain kuumuutta ja lipeää kestäviä muoviesineitä.

Ohjeita hyvää pesutulosta varten

- Anna aterimien liota, kunnes ne pestään. Älä käytä vaahtoavaa esipesuainetta.
- Älä kiillota lasia, aterimia ja astioita. Mikrobeja ja bakteereja on jopa tuoreessa siivousliinassa.
- Pese alumiiniset esineet, kuten esim. kattilat, astiat tai pellit, vain niille sopivalla pesuaineella välttääksesi mustat värjäymät.

Astioiden astianpesukoriin järjestäminen

- Poista karkeat ruoan jäämät.
- Tyhjennä juomien jäämät (astianpesukoneen ulkopuolelle).
- Järjestä lasit, kupit, kulhot ja kattilat suuaukko alassuun.
- **VARO! Loukkaantumisvaara astianpesukorien terävillä välineillä täyttämisen yhteydessä!** Pese aterimet pystyssä aterintelineessä tai lappeellaan tasaisessa astianpesukorissa. Järjestä kahva aina alaspäin. Varmista samalla, ettet täytä liian tiukkaan.
- Älä täytä koreja liian täyteen, jotta pesuvesi saavuttaa kaikki likaiset pinnat.
- Jätä lasien väliin etäisyyttä, jotta ne eivät hankaa toisiaan vasten. Näin vältät naarmujen syntymisen.
- Käytä korkeampien lasien kohdalla vastaavaa astianpesukoria, jotta lasit pysyvät tukevasti paikoillaan.

Pesuhjelman käynnistäminen

- Järjestä astianpesukori oikein.
- Avaa ovi.
- Työnnä astianpesukori astianpesukoneeseen.
- Sulje ovi.
- Paina käynnistyspainiketta (1).
 - ⇒ Käynnistyspainike palaa oranssinvärisenä.
 - ⇒ Käynnistyspainike palaa valkoisena heti, kun pesuohjelma on päättynyt.
- Avaa ovi vasta kun käynnistyspainike (1) palaa valkoisena.

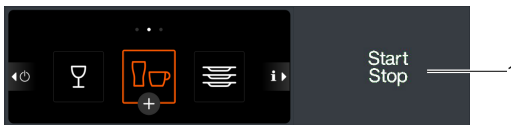

Pesuhjelman keskeyttäminen



- Paina painiketta (1) tai (2).
 - ⇒ Käynnistyspainike palaa oranssinvärisenä.

Pesutauot

- Älä sammuta astianpesukonetta pesutaukojen aikana.
- Sulje ovi estääksesi jäähtyminen.

Lisäohjelman aktivoiminen

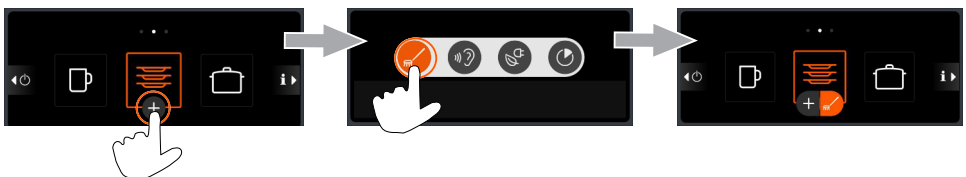

Lisäohjelma pysyy aktiivisena, kunnes se on poistettu käytöstä tai valitaan toinen lisä- tai pesuohjelma.

Lisäohjelman käytöstä poistaminen

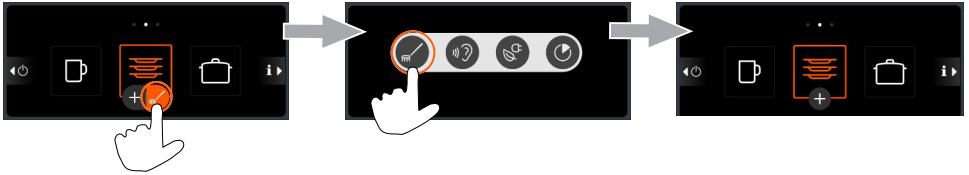

4.4 Säiliöveden vaihtaminen

Vaihda säiliövesi kun se on voimakkaasti likaantunut ja pesutulos heikkenee.

HUOMAUTUS: Astianpesukone on jälleen käyttövalmis muutamien minuuttien kuluttua, sillä säiliö tyhjenetään ensin ja täytetään ja lämmitetään sitten uudelleen.



4.5 Astianpesukoneen sammuttaminen

Suosittellemme, että sammutat astianpesukoneen työpäivän päätteeksi itsepesuohjelmalla (► Sivun 70), jotta se puhdistetaan ja tyhjenetään päivittäin.

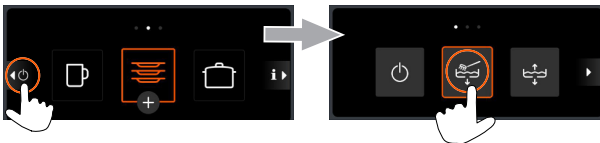

Sammuta astianpesukone virtapainikkeen painalluksella. Säiliö pysyy täynnä, mutta sen lämpötilaa ei enää ylläpidetä. Mikäli säiliön lämpötila putoaa liian voimakkaasti seuraavaan päälle kytkemiseen mennessä, tyhjenetään kone ja täytetään uudelleen automaattisesti.

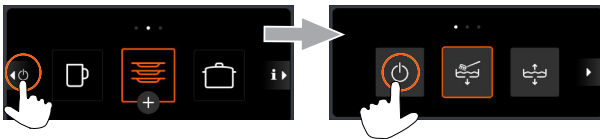















5 Ilmoitukset

5.1 Piktoگرامmit

Ilmoitukset näytetään piktogrammeina. Monien ilmoitusten kohdalla pesu on edelleen mahdollista, mutta pesutulos on heikentynyt. Poista siksi ilmoitukset mahdollisimman pian. Mikäli et voi poistaa ilmoituksia itse, anna se tehtäväksi valtuutetulle huoltoteknikolle.

Voit näyttää näytöllä lisätietoja klikkaamalla piktogrammia.

Syy/merkitys	Ratkaisu
 Liian vähän huuhtelukirkastetta	Täytä sisäänrakennettu säiliö (► Sivu 72) tai vaihda kanisteri (► Sivu 73) ja ilmaa annostelulaite.
 Pesuainetta liian vähän	
 Ylempi suihkuvarsi ei pyöri	Poista este, puhdista suuttimet tai poista kalkki (► Sivu 70). Ota yhteyttä valtuutettuun huoltoteknikkoon.
 Alempi suihkuvarsi ei pyöri	Kiinnitä suihkuvarsi oikein paikoilleen. Poista este, puhdista suuttimet tai poista kalkki (► Sivu 70). Ota yhteyttä valtuutettuun huoltoteknikkoon.
 Astianpesukone, jossa on sisäänrakennettu vedenpehmittin: suolaa liian vähän	Täytä erikoissuolaa suola-astiaan. Ilmoitus häviää suola-astian täytön jälkeen n. kolmen pesun jälkeen kun osa täytetystä suolasta on liuennut.
Astianpesukone ulkoisella TE-patruunalla: TE-patruuna tyhjä	Vaihda TE-patruuna. Nollaa veden taaksepäin laskin.
Astianpesukone ulkoisella VE-patruunalla: VE-patruuna tyhjä	Anna VE-patruunan hartsin vaihtaminen tehtäväksi valtuutetulle huoltoteknikolle. Nollaa veden taaksepäin laskin.
 Ovi on auki	Sulje ovi.
 Vettä ei tule	Avaa vedensyöttö. Anna likasiepparin puhdistus tai uuden likasiepparin asennus tehtäväksi huoltoteknikolle. Anna magneettiventtiilin korjaus tehtäväksi valtuutetulle huoltoteknikolle.
 Aktiivinen energian optimointi	Odot, kunnes asiakkaan puoleinen laite kytkee astianpesukoneen vapaaksi energian optimointia varten.
 Huoltojakso päättynyt	Ota yhteyttä valtuutettuun huoltoteknikkoon.
 Tukkeutunut suodatin	Puhdista suodatin ja käynnistä ohjelma uudelleen.
 Suorita kalkinpoisto	Käynnistä kalkinpoisto-ohjelma (katso kattava käyttöohje).

Syy/merkitys	Ratkaisu
 Virhe ulkoisessa vedenkäsittelylaitteessa	Tarkasta vedenkäsittelylaite.
 Eri ratkaisuja	Klikkaa piktogrammia ja merkitse ylös virhekoodi. Ota yhteyttä valtuutettuun huoltoteknikkoon.
 Käänteisosmoosi poistettu käytöstä	Ota yhteyttä valtuutettuun huoltoteknikkoon.
 Aktiivihiihisuodatin ehtynyt	Vaihda aktiivihiihisuodatin ja palauta aktiivihiihilaskuri (katso kattava käyttöohje).

5.2 Näytä vakavan virheen virhekoodi

Vakavan virheen ilmetessä ei pesu ole enää mahdollista ja näytön yläreunassa näytetään punainen palkki:

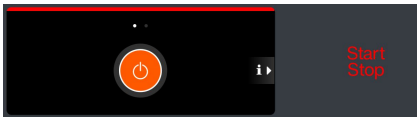

Hae virhekoodi

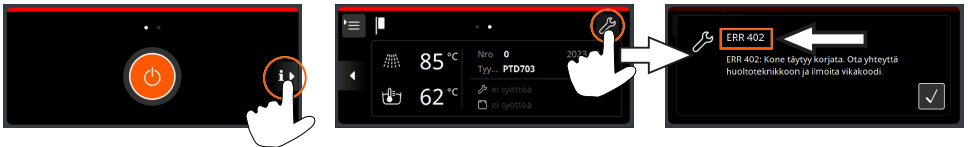

6 Puhdistus ja huolto

Seuraavia apuvälineitä **ei** saa käyttää puhdistusta varten:

- painepesuri, hörypesuri
- kloori- ja happopitoinen puhdistusaine
- metallipitoiset pesusienet tai teräsharjat
- hankaavat aineet tai raapivat puhdistusaineet

6.1 Puhdista astianpesukone työpäivän päätteeksi

Itsepesuohjelma

Itsepesuohjelma auttaa puhdistamaan astianpesukoneen sisätilan työpäivän päätteeksi.

Itsepesuohjelma keskeytetään ensimmäisen ohjelmavaiheen jälkeen ja näytössä näytetään video seuraavista työvaiheista. Mikäli videota ei noudateta, jatketaan itsepesuohjelmaa automaattisesti.

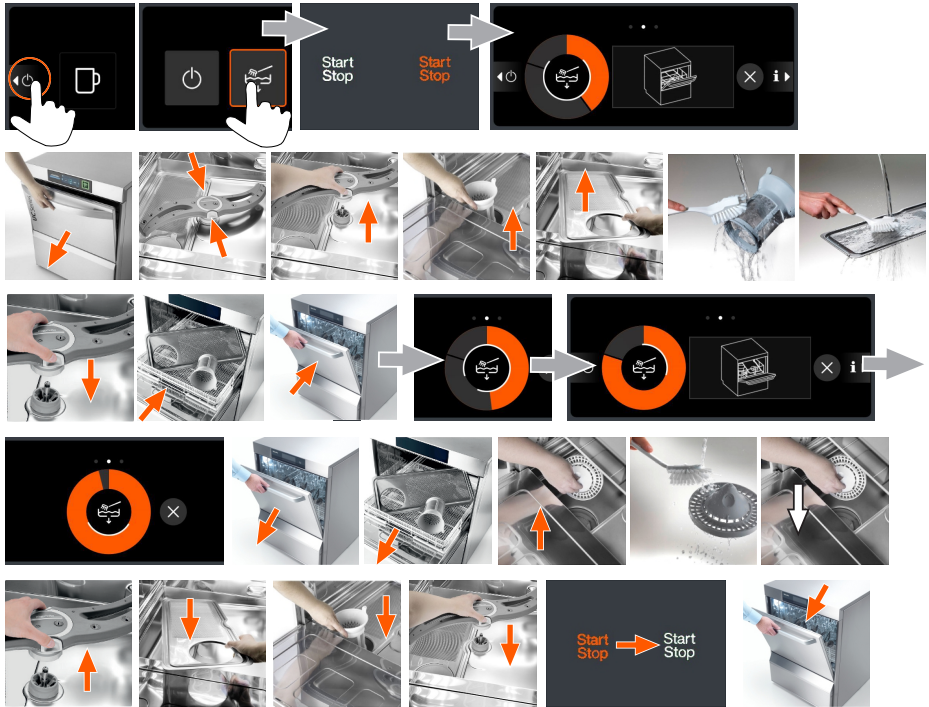

Itsepesuohjelman keskeytys

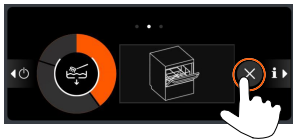

Astianpesukoneen sisätilan puhdistaminen

Varmista, ettei astianpesukoneen sisätilaan jää ruostuvia vierasesineitä, jotka voisivat myös ruostuttaa rosteriksi merkityn materiaalin. Ruostehiukkaset voivat olla peräisin ruostuvasta materiaalista valmistetuista astioista, puhdistusvälineistä, vaurioituneista lankaverkkokoreista tai ruosteelta suojaamattomista vesijohdoista.

Saavuttaaksesi optimaalisen pesutuloksen ja pidentääksesi astianpesukoneen käyttöikää suosittelemme puhdistamaan sisätilan päivittäin.

- Poista lika harjalla tai liinalla.

Astianpesukoneen ulkopuolelta puhdistaminen

- Älä puhdista astianpesukonetta ja sen välitöntä ympäristöä (seinät, lattia) höyry- tai painepesurilla.

Varmista, että lattiaa puhdistettaessa vettä ei joudu astianpesukoneen alarakenteeseen välttääksesi astianpesukoneen vauriot.

- Puhdista näyttö kostealla liinalla.
- Puhdista ulkopinnat ruostumattoman teräksen puhdistusaineella ja ruostumattoman teräksen hoitoaineella.

Ylemmän ja alemman suihkuvarren puhdistaminen



Puhdistuksen jälkeen



6.2 Erikoissuolan täyttäminen



Note

Vedenpehmentimen vaurioituminen

Kemikaalit, kuten esim. pesuaine, huuhtelukirkaste tai muut suolat, kuten esim. ruokasuola tai sulatussuola, aiheuttavat vääjäämättä vedenpehmentimen vaurioita.

- Täytä ainoastaan erikoissuola tai puhdas väkevöity suola, jonka raekoko on enintään mm.
- Täytä vettä vain vedenpehmentimen ensimmäisen käyttöönoton yhteydessä.
- Täytä erikoissuolaa.
- **HUOMAUTUS: Täyttöalueella suolajäämien aiheuttama ruosteen muodostumisen vaara!** Käynnistä pesuohjelma tai itsepesuohjelma erikoissuolan täyttämisen jälkeen poistaaksesi olemassa olevat suolajäämät. Suosittelemme käynnistämään itsepesuohjelman, sillä suolajäämät heikentävät pesutulosta.

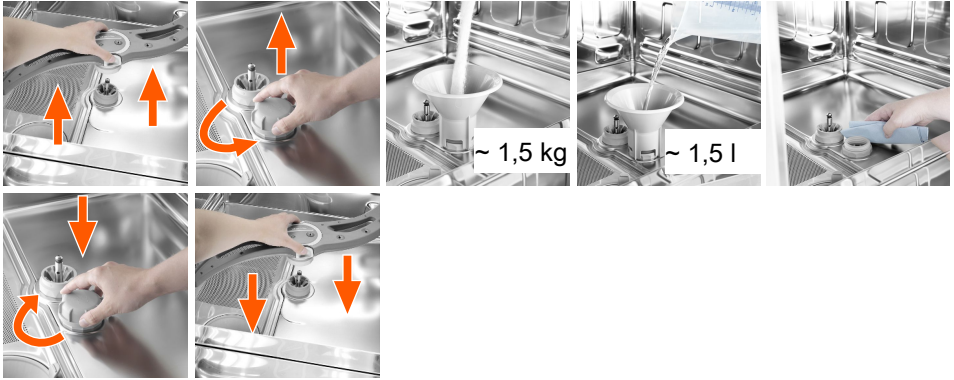

6.3 Pesuaineen ja huuhtelukirkasteen täyttäminen



Warning

Syöpmien vaara pesukemikaaleja käsitellessä

- Noudata kanisterin päällä ja käyttöturvallisuustiedotteessa olevia varoituksia ja turvallisuusohjeita.
- Käytä suojavaatetusta, -käsineitä ja -laseja.

HUOMAUTUS: Vain koneet, joissa on sisäänrakennetut säiliöt.



Luukun väri	Säiliö
Valkoinen	Pesuaine
Sininen	Huuhtelukirkaste

- Käytä suojavaatetusta, -käsineitä ja -laseja.
- Täytä pesuainetta vain valkoiseen pesuaineen säiliöön.
- Täytä huuhteluainetta vain siniseen huuhteluaineen säiliöön.
- Pese suppilo astianpesukoneessa sen käyttämisen jälkeen siinä olevien kemikaalijäämien poistamiseksi.
- Ilmaa annostelulaitteet (► Sivu 73).

6.4 Kanisterin vaihtaminen



Warning

Syöpymien vaara pesukemikaaleja käsitellessä

- Noudata kanisterin päällä ja käyttöturvallisuustiedotteessa olevia varoituksia ja turvallisuusohjeita.
- Käytä suojavaatetusta, -käsineitä ja -laseja.

HUOMAUTUS: Vain koneissa, joissa on ulkoisia kanistereita.

Pesukemikaalien kanistereista imemiseen tarvitaan imuputki.

- Älä pistä huuhtelukirkasteen imuputkea pesuainekanisteriin ja toisin päin.
- Käytä imuputkea vain riittävän tukevissa kanistereissa. Kapeat ja korkeat kanisterit voivat kaatua imuputkea vedettäessä.
- Älä vedä annosteluletkusta tai liitoskaapelista, sillä tämä voi aiheuttaa vaurioita.

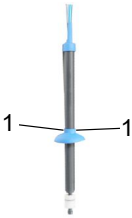

- Käytä suojavaatetusta, -käsineitä ja -laseja.
- Vedä imuputki varovasti ulos tyhjästä kanisterista.
- Tarkista, ovatko molemmat suojuksen ilmausaukot (1) auki. Puhdista tarvittaessa.
- Pistä imuputki uuteen kanisteriin.
- Työnnä suojusta hitaasti alas, kunnes kanisterin aukko on kiinni.
- Ilmaa annostelulaite.

Annostelulaitteiden ilmaaminen

Annostelulaite on ilmattava, kun annosteluletkuun on joutunut ilmaa. Tämä on tarpeen kun kanisteria ei ole vaihdettu ajoissa.

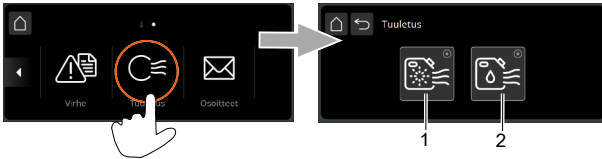

Sij.	Kuvaus
1	Huutelukirkasteen annostelulaite
2	Pesuaineen annostelulaite

- Paina painiketta 1 tai 2.
 - ⇒ Painike muuttuu valkoiseksi.
 - ⇒ Annostelulaite ilmataan.
- Poistu valikosta, kun painike muuttuu jälleen tummaksi.

6.5 Kemikaalin vaihtaminen

Eri kemikaaleja sekoitettaessa voi ilmetä kristalloitumista, joka voi vaurioittaa annostelulaitetta.

Siksi annostelulaite ja -letkut on huuhdeltava vedellä ennen uuden kemikaalin käyttämistä.

Koneet, joissa on sisäänrakennettuja säiliöitä

- Anna valtuutetun huoltoteknikon tehtäväksi vaihtaa kemikaali.

Koneet, joissa on ulkoisia kanistereita ja imuputkia

- Poista imuputki kanisterista ja pistä se vedellä täytettyyn säiliöön.
- Huuhtele annostelulaite vedellä valikon Ilmaus avulla.



Sij.	Kuvaus
1	Huutelukirkasteen annostelulaite
2	Pesuaineen annostelulaite

- Paina painiketta 1 tai 2.
 - ⇒ Painike muuttuu valkoiseksi ja annostelulaite aktivoituu.
 - ⇒ Annosteluletkut ja annostelulaite huuhdellaan vedellä.
- Aseta imuputki uuteen kanisteriin kun painike on tumma.
- Paina painiketta 1 tai 2 uudelleen.
 - ⇒ Painike muuttuu valkoiseksi ja annostelulaite aktivoituu.
 - ⇒ Annosteluletkuissa ja annostelulaitteessa oleva vesi korvataan uudella kemikaalilla.

Lisäksi annostelu on asetettava uudelleen.

- Ota yhteyttä valtuutettuun huoltoteknikkoon varmistaaksesi jatkossakin hyvä pesutulos.

1 Introdução

Este manual é parte integrante da máquina de lavar loiça e deve ser guardado num local de fácil acesso para o operador. Só é permitido trabalhar com a máquina de lavar loiça depois de se ler e compreender o manual e as indicações de segurança.

1.1 Documentação do utilizador

A documentação para o utilizador desta máquina de lavar é composta pelos seguintes documentos:



- Guia rápido
- Caderno separado com indicações de segurança
- O manual de instruções completo está disponível para download, na nossa página web:
<https://www.miele.pt/pro/manuals>

1.2 Utilização prevista

- Utilize a máquina de lavar loiça exclusivamente para a lavagem de loiça, talheres, copos, utensílios de cozinha, panelas, tabuleiros e recipientes GN do setor gastronómico e setores semelhantes.
- Utilizar a máquina de lavar loiça com produtos químicos de lavagem da Miele. Caso pretenda utilizar outros produtos químicos de lavagem, consulte previamente a Miele ou um Serviço de Apoio ao Cliente autorizado.
- A máquina de lavar é um equipamento técnico para uso comercial e não se destina ao uso doméstico.
- Utilize a máquina de lavar apenas em conformidade com o descrito neste manual.

1.3 Utilização indevida

- Não lavar sem cesto de lavagem.
- Não lave aparelhos de cozinha elétricos.
- Não lave peças em madeira.
- Não lave cinzeiros nem objetos colados com cera.
- Lave apenas peças de plástico resistentes ao calor e à água com detergente.
- Não realize quaisquer modificações, nem ampliações ou remodelações, sem a autorização do fabricante.

2 Descrição da máquina

2.1 Descrição do funcionamento

Depois de ligar a máquina de lavar, a caldeira e o depósito enchem e aquecem até à temperatura de serviço. Assim que forem atingidas as temperaturas nominais, a máquina de lavar está operacional.

A máquina de lavar é utilizada com programas totalmente automáticos, compostos pelas etapas de programa lavar, escorrer e enxaguar.

2.2 Vista geral

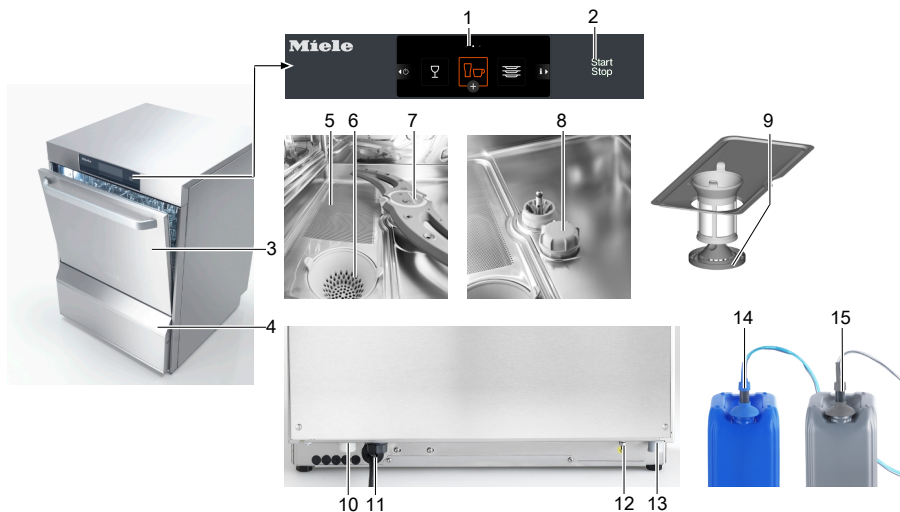

Pos.	Marcação	Pos.	Marcação
1	Ecrã	9	Parte inferior do filtro
2	Tecla Iniciar	10	Ligaçao para tubo de admissao
3	Porta	11	Cabo de ligaçao à rede elétrica
4	Reservatório para abrillantador e detergente integrado (opção)	12	Ligaçao para o sistema local de ligaçao equipotencial
5	Crivo plano	13	Ligaçao para a mangueira de descarga de água
6	Cilindro do filtro	14	Tubo de aspiraçao para abrillantador (opção)
7	Campo de lavagem inferior	15	Tubo de aspiraçao para detergente (opção)
8	Descalcificador integrado (opção)		

Descalcificador integrado (opção)

Máquina de lavar com recipiente de sal integrado com sal regenerador. O sal regenerador descalcifica a água de entrada, prevenindo assim a formação de calcário na máquina de lavar e na loiça.

PTD 701 AE RO (DOS) / PTD 702 AE RO (DOS) (variante de aparelho)

Nota: Requerida ligação de água fria.

Nas máquinas de lavar loiça AE RO (DOS) está integrado um equipamento de osmose inversa. Retirar os resíduos da osmose inversa diluídos na água. A água de osmose, por princípio, livre de calcário e minerais, evita as deposições em copos, loiça e talheres e assegura resultados de lavagem com uma qualidade que dispensa polimento. As máquinas de lavar loiça DOS estão equipadas com um recipiente de limpeza integrado adicional.

2.3 Ecrã

O ecrã é operado de modo semelhante à operação de um Smartphone. O ecrã responde ao contacto por toque ligeiro. Por isso, opere o ecrã apenas com os dedos e nunca com objetos pontiagudos. O ecrã e a tecla Iniciar também respondem aos comandos efetuados com as mãos húmidas ou luvas de plástico.

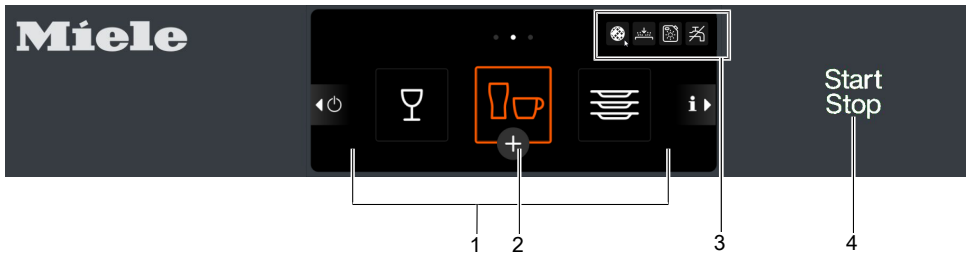

Pos.	Designação
1	Programas de lavagem
2	Seleção de programas adicionais
3	Zona de pictogramas de erro
4	Tecla Iniciar

Tecla Iniciar (4)

Cor	Significado
Não iluminado	A máquina de lavar está desligada.
Tons de laranja	A máquina de lavar está a encher e aquecer.
Branco	A máquina de lavar está operacional.
Branco intermitente	O programa de lavagem está concluído, a porta ainda não foi aberta.
Tons de laranja	A máquina de lavar loiça está a lavar.
Vermelho	A máquina de lavar para de lavar, caso ocorra um erro grave.











Protetor de ecrã





Após um longo período fora de operação, o ecrã apaga-se. Mesmo com o ecrã apagado, é possível continuar a lavar loiça.

2.4 Programas de lavagem

O programa de lavagem varia consoante o tipo de máquina de lavar, sendo ajustado ao tipo de loiça. O técnico de assistência autorizado pode alterar os programas de lavagem (temperatura, pressão de lavagem, dosagem e duração do programa).

O programa 2 é o programa predefinido, selecionado logo que a máquina de lavar loiça fica operacional.

Tipo de máquina de lavar	Programa 1	Programa 2	Programa 3
Máquina de lavar loiça	 Loiça com grau de sujidade ligeiro	 Loiça com grau de sujidade normal	 Louça com grau de sujidade intenso
Máquina de lavar copos	 Copos delicados	 Copos	 Copos resistentes
Máquina de lavagem para pequenos restaurantes	 Copos	 Copos e chávenas	 Pratos
Máquina de lavar talheres	-	 Talheres	-

Pictograma / Programa adicional	Significado
 Programa intensivo	Ciclo de lavagem mais longo, para loiça com sujidade mais encrustada
 Programa Silence	Programa de lavagem silencioso, graças à pressão de lavagem reduzida, com ciclos de lavagem mais longos
 Programa ECO	Ciclos de lavagem mais longos, utilizando menos recursos
 Programa rápido	Ciclos de lavagem mais curtos, com ligeiro aumento do consumo de recursos



Pictograma / programa especial	Significado
 Programa de descalcificação	Programa de interface por menus para descalcificar o interior da máquina de lavar loiça (Descalcificar)

O programa de lavagem é descrito no manual de instruções fornecido.

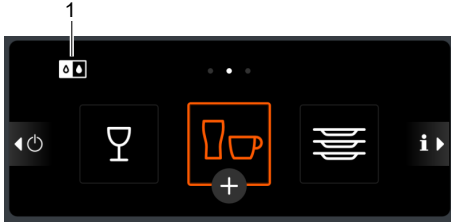
2.5 Osmose inversa (variante de aparelho)



Pos.	Designação
1	Indicação do programa opcional ativo

Pictograma / Programa	Significado
 Apenas AE RO: osmose inversa	Enxaguamento com água de osmose no programa de lavagem selecionado ativado
 Apenas AE RO: osmose inversa	Produção de água de osmose, o programa de lavagem prolonga-se e consome-se mais água

Nota: Ao mudar para enxaguar com água de osmose, a caldeira da máquina de lavar loiça é enxaguada. Execute ciclos de lavagem com água de osmose no enxaguamento na peça, devido ao enxaguamento da caldeira, consome-se água adicional e o programa de lavagem prolonga-se.

2.6 Menu Informativo

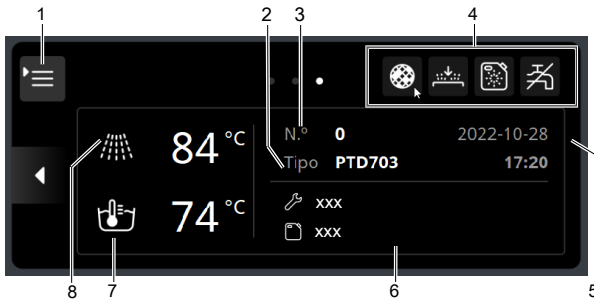

Pos.	Designação
1	Acesso ao menu Operador da máquina/ Chefe de cozinha
2	Designação da máquina
3	Número da máquina
4	Zona de pictogramas de erro
5	Data / Hora
6	Número de telefone do técnico de assistência e do fornecedor de produtos químicos
7	Temperatura atual do tanque
8	Temperatura da água de enxaguamento atual

2.7 Menu Chefe de cozinha

O menu Chefe de cozinha pode ser acedido depois de introduzir o PIN. No menu Chefe de cozinha, é possível efetuar ajustes e aceder a dados guardados. O menu Chefe de cozinha é descrito no manual de instruções completo.

2.8 Produtos químicos de lavagem

Utilizar a máquina de lavar loiça com produtos químicos de lavagem da Miele. Antes de utilizar outros produtos químicos de limpeza, deve contactar a Miele ou um agente autorizado. Utilizar apenas produtos adequados para máquinas de lavar loiça comerciais.

Abrilhantador

O abrilhantador é necessário para que a água que se encontra sobre a loiça escorra sob forma de película fina. Isto vai permitir a secagem mais rápida da loiça.

O abrilhantador é automaticamente doseado através de um doseador integrado.

Detergente

O detergente é necessário para que os resíduos de alimentos e a sujidade sejam libertados da loiça e utensílios. O detergente é doseado automaticamente por doseador integrado ou externo.

Para evitar danos na máquina de lavar e alcançar um bom resultado de lavagem:

- Não utilizar detergentes ácidos.
- Não utilizar produtos que façam espuma (p. ex., detergente para lavagem manual da loiça) no pré-tratamento da loiça.

2.9 Tubo de aspiração com monitorização de nível

Nota: Apenas nas máquinas com recipientes externos.



Cor (tampa)	Recipiente
Azul	Abrilhantador (opção)
Cinza	Detergente (opção)

A boia (1) deteta uma insuficiência de produtos químicos de lavagem e indica-a no ecrã (► Pág. 86).

2.10 Dados técnicos

Designação	Observação	Unidade	Valor			
			PTD 701	PTD 702	PTD 703	PTD 704
Dimensões do cesto		mm	400 x400	500 x 500	500 x 500	500 x 500 500 x 540
Capacidade do depósito		l	9,5	15,3		
Nível de ruído	Padrão	dB(A)	55			
	PTD AE RO		62,5			
Classe de proteção IP	Revestimento traseiro de plástico		IPX3			-
	Revestimento traseiro em aço inoxidável		IPX5			
Pressão mín. de fluxo de água	Padrão	kPa (bar)	100 (1,0)			
	PTD AE RO		140 (1,4)			
Pressão de entrada máx. (pressão dinâmica)		kPa (bar)	1000 (10,0)			
Caudal		l/min	mín. 4			
Temperatura máxima da água de admissão	Padrão	°C	máx. 60			
	PTD AE RO		máx. 35			

Exaustão de ar

Diretivas locais válidas, p. ex., DIN EN 16282 / Diretiva VDI 2052 na montagem da unidade de ventilação e purga.

Condições de funcionamento

Designação	Unidade	Valor
Temperatura no local de instalação	°C	0 - 40
Humidade relativa do ar no local de instalação	%	< 95
Temperatura de armazenamento	°C	> -25
Altura máxima do local de instalação acima do nível do mar	m	2000

Códigos de verificação e identificação

CE	Diretiva de máquinas 2006/42/CE
UKCA	The Supply of Machinery (Safety) Regulations 2008

3 Colocação em funcionamento

3.1 Antes de trabalhar com a máquina de lavar loiça pela primeira vez

- Solicite a instalação da máquina de lavar a um técnico de assistência ou revendedor autorizado.
- Solicitar a ligação da máquina de lavar loiça a técnicos autorizados, em conformidade com as normas e regulamentos locais em vigor (água, água residual, eletricidade). As linhas de água e eletricidade estão descritas no manual de instruções.
- Para que, após a devida ligação à eletricidade e água, possa solicitar a primeira colocação em funcionamento da máquina de lavar loiça, contacte o representante competente da Miele ou o seu revendedor. Nessa altura, solicite formação para a entidade exploradora e para as pessoas que vão utilizar a máquina de lavar loiça, relativamente ao manuseamento da mesma.

3.2 Reiniciar a máquina de lavar loiça com agente conservante

Nota: Apenas com máquinas de lavar loiça AE RO com módulo de osmose inversa integrado.

No caso de máquinas de lavar loiça com membranas conservadas do módulo de osmose inversa, o agente conservante deve ser enxaguado ao reiniciar a máquina.

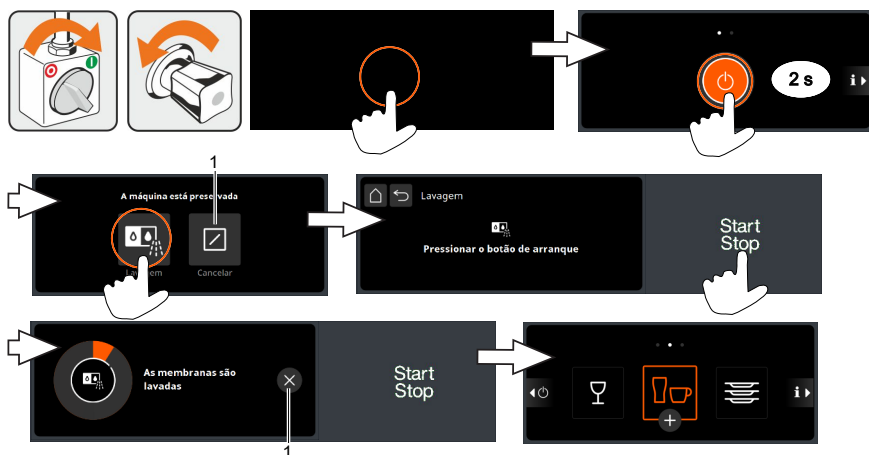

Pos.	Designação
1	Cancelar o programa

- Defina a data e a hora (ver manual de instruções).
- Verifique se é necessário substituir o filtro de carvão ativo (consulte o registo da data no filtro de carvão ativo). O tempo máximo de imobilização é de 1 ano.

4 Operação

4.1 Ligar a máquina de lavar

A máquina de lavar loiça fica operacional apenas quando a tecla "Iniciar" acende a branco.

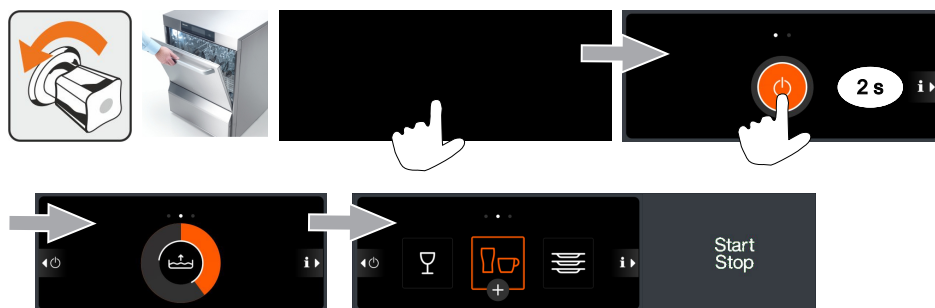

4.2 Verificar a integridade

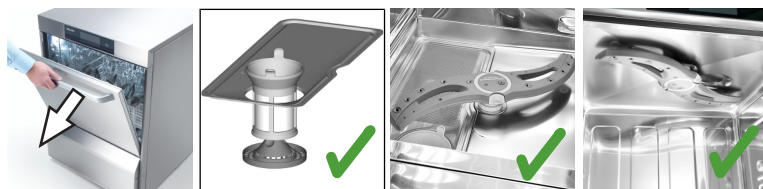

Nota: Para obter os melhores resultados de lavagem, certifique-se de que está disponível uma quantidade suficiente de detergente e agente de brilho na máquina.

4.3 Lavar



Cuidado

Perigo de queimaduras devido a água de lavagem quente

- Não abrir a porta, durante a lavagem.
- Antes de abrir a porta, prima a tecla Iniciar para interromper o programa de lavagem e aguarde alguns segundos.

- Não lavar sem cesto de lavagem.
- Não lave aparelhos de cozinha elétricos.
- Não lave peças em madeira.
- Não lave cinzeiros nem objetos colados com cera.
- Lave apenas peças de plástico resistentes ao calor e à água com detergente.

Instruções para um bom resultado de lavagem

- Amoleça os talheres até que todos os resíduos tenham sido removidos. Não utilizar detergente de pré-lavagem que faça espuma.
- Não deve polir copos, talheres e loiça. Os germes e bactérias são uma ameaça presente, mesmo nos panos de limpeza novos.
- Para evitar colorações pretas, lave as peças de alumínio como, p. ex., tachos, recipientes GN ou tabuleiros com um detergente adequado.

Arrume a loiça no cesto de lavagem

- Remova os resíduos grosseiros de alimentos.
- Esvazie os restos de bebidas (para fora da máquina de lavar).
- Arrume os copos, chávenas, taças e panelas, com a abertura voltada para baixo.
- **CUIDADO! Perigo de ferimentos com utensílios afiados ou pontiagudos, ao carregar os cestos de lavagem!** Lave os talheres na posição vertical no suporte para talheres ou na posição horizontal, no cesto de lavagem plano. Coloque a extremidade da pega sempre virada para baixo. Não coloque os talheres muito próximos uns dos outros.
- Não sobrecarregue os cestos, para que a água de lavagem consiga chegar a todas as áreas com sujidade.
- Mantenha um espaço entre os copos, para evitar atrito entre os mesmos. Isto vai permitir evitar a formação de riscos.
- Para copos altos, escolha um cesto de lavagem com uma divisória adequada, para que estes se mantenham numa posição estável.

Iniciar programa de lavagem

- Organizar corretamente a loiça no cesto de lavagem.
- Abrir a porta.
- Deslizar o cesto de lavagem para dentro da máquina de lavar loiça.
- Feche a porta.
- Premir a tecla Iniciar (1).
 - ⇒ O botão "Iniciar" acende-se a cor-de-laranja.
 - ⇒ Assim que o programa de lavagem termina, a tecla Iniciar acende a branco.
- A porta só deve ser aberta depois de a tecla Iniciar (1) acender a branco.

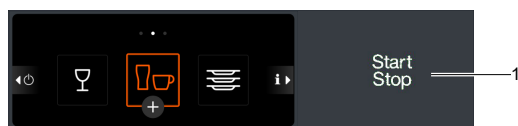

Cancelar o programa de lavagem



- Premir tecla (1) ou (2).
 - ⇒ O botão "Iniciar" acende-se a cor-de-laranja.

Pausas de lavagem

- Não desligar a máquina de lavar loiça durante as pausas de lavagem.
- Feche a porta para evitar que arrefeça.

Ativar programa adicional

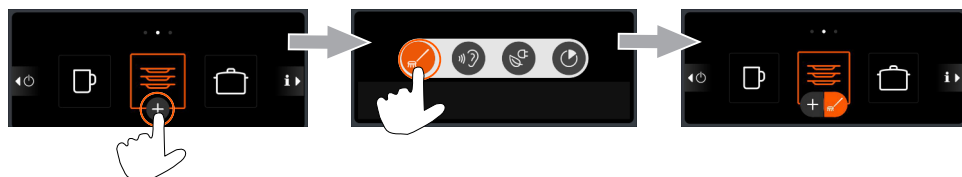

O programa adicional permanece ativo até ser desativado ou até ser selecionado um programa adicional ou programa de lavagem diferente.

Desativar programa adicional

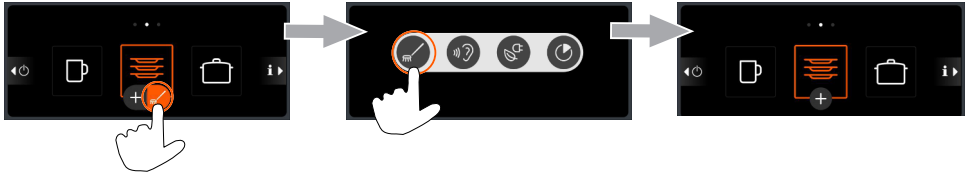

4.4 Trocar a água do depósito

Substitua a água do depósito, se a água do depósito estiver muito suja e o resultado de lavagem perder qualidade.

Nota: A máquina de lavar demora alguns minutos até ficar operacional, já que é necessário aguardar que o depósito esvazie, seja novamente atestado e volte a aquecer.



4.5 Desligar a máquina de lavar

No final do dia de trabalho, é recomendada a execução do programa de autolimpeza (► Pág. 88) para que a máquina de lavar loiça seja limpa e esvaziada diariamente.

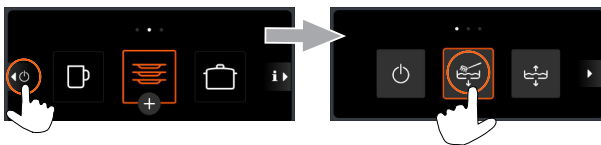

Ao premir a tecla Ligar/Desligar, a máquina de lavar loiça desliga-se. O depósito permanece cheio, no entanto, a temperatura não será mantida. Se a temperatura do depósito baixar demasiado até à próxima colocação em funcionamento, a máquina é esvaziada e enchida de novo.

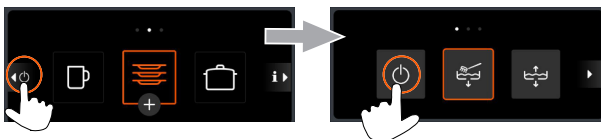

















5 Mensagens

5.1 Pictogramas

As mensagens são apresentadas sob a forma de pictogramas. Em caso de muitas mensagens, continua a ser possível a lavagem, mas o resultado de lavagem será afetado. As mensagens devem ser resolvidas com a maior brevidade possível. Caso não consiga resolver/eliminar as mensagens, solicite a intervenção de um técnico de assistência autorizado.

Ao tocar no pictograma são exibidas informações adicionais no ecrã.

Causa / Significado	Solução
 Falta de abridor	Abasteça o reservatório integrado (▶ Pág. 90) ou substitua o recipiente▶ Pág. 91) e purgue o doseador.
 Falta de detergente	
 Campo de lavagem superior não gira	Eliminar o bloqueio ou limpar ou descalcificar os bocais (▶ Pág. 88). Contactar um técnico de assistência autorizado.
 Campo de lavagem inferior não gira	Encaixar corretamente o campo de lavagem. Eliminar o bloqueio ou limpar ou descalcificar os bocais (▶ Pág. 88). Contactar um técnico de assistência autorizado.
 Máquina de lavar loiça com descalcificador integrado: falta de sal	Encher o compartimento do sal com sal regenerador. A indicação desaparece depois de se encher o compartimento do sal, após aprox. 3 ciclos, e uma parte do sal adicionado se tenha dissolvido.
 Máquina de lavar loiça com cartucho de desmineralização parcial externo: cartucho de desmineralização parcial saturado	Substituir o cartucho de desmineralização parcial. Repor o contador regressivo de água.
 Máquina de lavar loiça com cartucho de desmineralização total externo: cartucho de desmineralização total saturado	Solicitar a substituição da resina do cartucho de desmineralização total a um técnico de assistência. Repor o contador regressivo de água.
 Abrir a porta	Feche a porta.
 Falta de água	Abrir a alimentação de água. Quando necessário, chamar um técnico de assistência para limpar o coletor de resíduos ou instalar um coletor de resíduos novo. Solicitar a reparação da válvula solenoide a um técnico de assistência autorizado.

Causa / Significado	Solução
 Otimização energética ativa	Aguardar até que a unidade local de otimização energética da máquina de lavar loiça se desligue.
 Intervalo de assistência decorrido	Contactar um técnico de assistência autorizado.
 Crivo plano obstruído	Limpar o crivo plano e reiniciar o programa.
 Descalcificação requerida	Iniciar o programa de descalcificação (ver manual de instruções detalhado).
 Erro no dispositivo de tratamento de água externo	Verificar o dispositivo de tratamento de água.
 Várias	Tocar no pictograma e anotar o código de erro. Contactar um técnico de assistência autorizado.
 Osmose inversa desativada	Contactar um técnico de assistência autorizado.
 Filtro de carvão ativo saturado	Trocar o filtro de carvão ativo e repor o contador do cartão ativo (ver manual de instruções detalhadas).

5.2 Mostrar código de erro de um erro crítico

Caso esteja pendente um erro grave, não é possível continuar a lavar e será exibida uma barra vermelha na margem superior do ecrã:

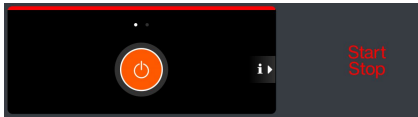

Consultar o código de erro

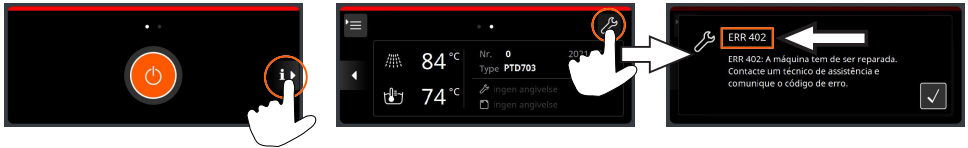

6 Limpeza e manutenção

Os seguintes meios auxiliares **não** podem ser utilizados na lavagem:

- Dispositivo de limpeza de alta pressão, dispositivo de limpeza de vapor
- Detergentes com cloro ou ácidos
- Esfregões metálicos ou escovas de arame
- Detergentes abrasivos ou corrosivos

6.1 Limpar a máquina de lavar no final do dia de trabalho

Programa de autolimpeza

O programa de autolimpeza ajuda durante a limpeza do interior da máquina de lavar loiça, no final do dia de trabalho.

Após o primeiro passo do programa, o programa de autolimpeza é cancelado e, no ecrã, é exibido um vídeo com outros passos de trabalho. Se o vídeo for ignorado, o programa de autolimpeza prossegue automaticamente.

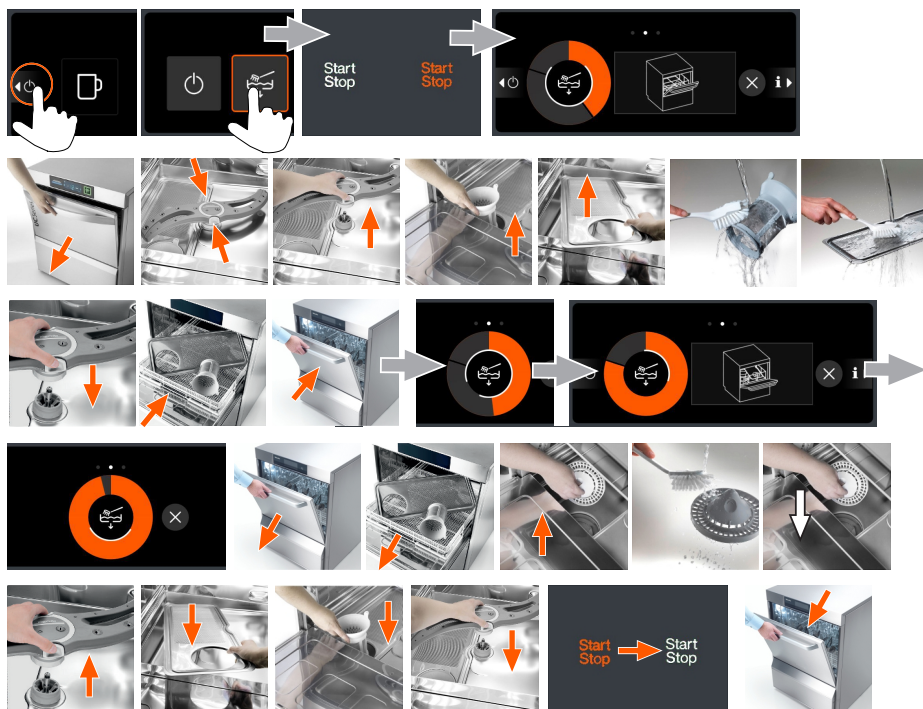

Interromper o programa de autolimpeza



Limpar o interior da máquina de lavar loiça

Certifique-se de que não ficam objetos estranhos, que possam oxidar, no interior da máquina de lavar loiça, pois estes também podem provocar a oxidação em materiais de "aço inoxidável". As partículas de oxidação podem ter origem em loiça que não seja inoxidável, meios de limpeza, cestos de grade de arame danificados ou ainda tubos de água sem proteção contra oxidação.

Para alcançar os melhores resultados de lavagem e aumentar a vida útil da máquina de lavar, recomendamos a limpeza diária do interior.

- Remova os resíduos de sujidade com uma escova ou com um pano.

Limpar o exterior da máquina de lavar loiça

- Não limpe a máquina de lavar loiça nem as suas imediações (paredes, chão) com um dispositivo de limpeza de vapor ou de alta pressão.
Quando limpar o chão, certifique-se de que a estrutura inferior da máquina de lavar loiça não fica alagada, para evitar danos na máquina de lavar loiça.
- Limpe o ecrã com um pano húmido.
- Limpe as superfícies exteriores com um produto de limpeza e um produto de tratamento para aço inoxidável.

Limpar o campo de lavagem superior e inferior



Após a limpeza



6.2 Abastecer de sal regenerador



Nota

Danos no descalcificador

Produtos químicos, tais como detergentes, abrillantador ou outros tipos de sal, como, p. ex., sal de mesa ou sal de descongelamento, causam invariavelmente danos no descalcificador.

- Adicione exclusivamente sal regenerador ou sal refinado limpo com um tamanho de grão máximo de 1-4 mm.
- Abastecer de água apenas na primeira colocação em funcionamento do descalcificador.
- Abastecer de sal regenerador.

- **Nota: Perigo de formação de ferrugem na área de enchimento devido aos resíduos de sal!** Depois de adicionar sal regenerador, efetue imediatamente um programa de lavagem ou inicie o programa de autolimpeza, para remover resíduos de sal. Recomendamos iniciar um programa de autolimpeza, uma vez que os resíduos de sal podem ter um efeito negativo no resultado da lavagem da loiça.

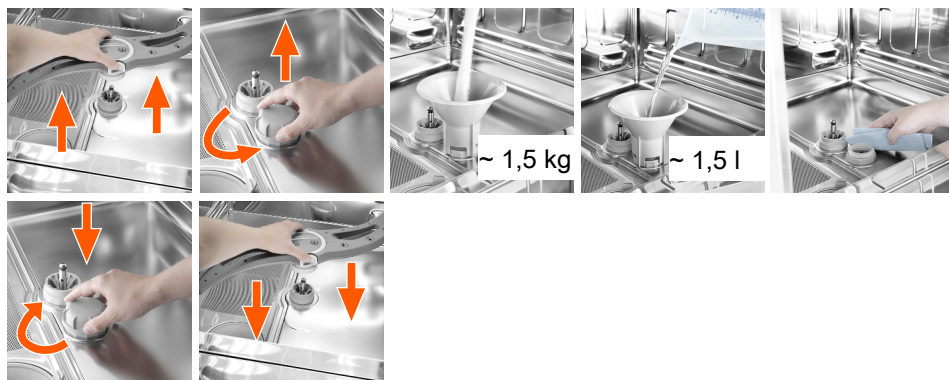

6.3 Adicionar detergente e abrillantador



Aviso

Perigo de queimaduras químicas ao manusear produtos químicos de lavagem

- Ter em atenção as informações de perigo e segurança no recipiente e na ficha de dados de segurança.
- Use vestuário de proteção, luvas de proteção e óculos de proteção.

Nota: Apenas em máquinas com reservatórios integrados.

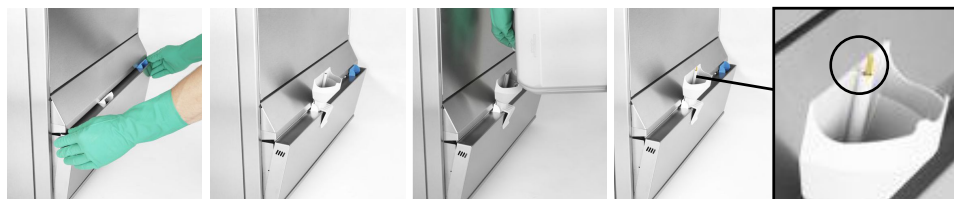

Cor da válvula	Reservatório
Branco	Detergente
Azul	Abrillantador

- Use vestuário de proteção, luvas de proteção e óculos de proteção.
- Encher unicamente o reservatório branco (para detergente) com detergente.
- Abastecer o reservatório azul (para abrillantador) exclusivamente com abrillantador.
- Depois de utilizar, lave o funil na máquina, para retirar os resíduos de produtos químicos.
- Purgar os doseadores (► Pág. 91).

6.4 Substituir o recipiente



Aviso

Perigo de queimaduras químicas ao manusear produtos químicos de lavagem

- Ter em atenção as informações de perigo e segurança no recipiente e na ficha de dados de segurança.
- Use vestuário de proteção, luvas de proteção e óculos de proteção.

Nota: Apenas nas máquinas com recipientes externos.

É necessário um tubo de aspiração para aspirar o produto químico de lavagem do recipiente.

- Não inserir o tubo de aspiração do abrillantador no recipiente com o detergente e vice-versa.
- Utilizar o tubo de aspiração apenas em combinação com recipientes com estabilidade suficiente. Os recipientes estreitos e altos podem tombar quando se puxa o tubo de aspiração.
- Não puxe pelo tubo de dosagem ou o cabo de ligação, pois poderá causar uma avaria.

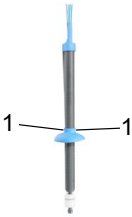

- Use vestuário de proteção, luvas de proteção e óculos de proteção.
- Retirar cuidadosamente o tubo de aspiração do recipiente vazio.
- Verificar se os dois orifícios de ventilação (1) na tampa estão abertos. Se necessário, limpar.
- Insira o tubo de aspiração no novo recipiente.
- Empurre a tampa lentamente para baixo, até a abertura do recipiente ficar tapada.
- Purgar o doseador.

Purgar os doseadores

Se tiver entrado ar no tubo de dosagem, é necessário purgar o doseador. Este é o caso, se os recipientes não tiverem sido substituídos atempadamente.



Pos.	Marcação
1	Doseador de agente de brilho
2	Doseador de detergente

- Premir o botão 1 ou 2.
 - ⇒ O botão fica branco.
 - ⇒ O doseador é purgado.
- Assim que o botão apagar novamente, sair do menu.

6.5 Trocar produto químico

Durante a mistura de diferentes produtos químicos, podem surgir cristalizações passíveis de danificar o doseador.

Por isso, é necessário enxaguar o doseador e as mangueiras doseadoras com água, antes de utilizar o novo produto químico.

Em máquinas com reservatórios integrados

- Os produtos químicos de lavagem devem ser trocados pelo técnico de assistência autorizado.

Em máquinas com recipientes externo e tubos de aspiração

- Retire o tubo de aspiração do recipiente e coloque-o num recipiente GN com água.
- No menu Purgar, lavar os doseadores com água.

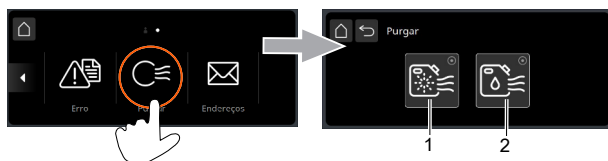

Pos.	Marcação
1	Doseador de agente de brilho
2	Doseador de detergente

- Premir o botão 1 ou 2.
 - ⇒ O botão fica branco e o doseador é ativado.
 - ⇒ As mangueiras doseadoras e o doseador são enxaguados com água.
- Se o botão ficar escuro, insira o tubo de aspiração no novo recipiente.
- Premir novamente o botão 1 ou 2.
 - ⇒ O botão fica branco e o doseador é ativado.
 - ⇒ A água presente nas mangueiras doseadoras e no doseador é substituída por produto químico novo.

Além disso, terá de ser reajustada a dosagem.

- Para que se continuem a obter bons resultados de lavagem, solicite a intervenção de um técnico de assistência autorizado.

1 Introducciones

Estas instrucciones son parte esencial del lavavajillas y deben mantenerse accesibles para el operario. Solo puede trabajar con el lavavajillas si ha leído y comprendido las instrucciones de funcionamiento y las advertencias de seguridad.

1.1 Documentación del usuario

La documentación del usuario de este lavavajillas se compone de los siguientes documentos:



- Instrucciones breves
- Cuaderno separado con advertencias de seguridad
- Instrucciones de funcionamiento detalladas disponibles para su descarga en nuestra página web:
<https://www.miele.es/pro/manuals>

1.2 Uso previsto

- El lavavajillas está diseñado exclusivamente para lavar platos, cubiertos, vasos, utensilios de cocina, ollas, bandejas y recipientes de establecimientos gastronómicos y similares.
- Utilice el lavavajillas con productos químicos de lavado de Miele. Si se utilizan otros productos químicos de lavado, contacte previamente con Miele o con un SAT autorizado.
- El lavavajillas es un medio de trabajo técnico para el uso industrial y no está destinado al uso particular.
- Operar el lavavajillas únicamente tal y como se describe en este manual.

1.3 Uso no previsto

- No lavar nunca sin cesta de lavado.
- No lavar electrodomésticos de cocina.
- No lavar piezas de madera.
- No lavar ceniceros ni objetos encerados.
- Lavar solo piezas de plástico resistentes al calor y a los productos cáusticos.
- No realizar ningún cambio, adición o modificación sin la aprobación del fabricante.

2 Descripción de la máquina

2.1 Descripción del funcionamiento

Después de la puesta en marcha del lavavajillas, se llenan el boiler y el tanque, y se calientan a la temperatura de funcionamiento. En cuanto se alcancen las temperaturas nominales, el lavavajillas estará listo para su uso.

El lavavajillas funciona con programas completamente automáticos que comprenden las etapas de lavado, escurrido y aclarado.

2.2 Vista general

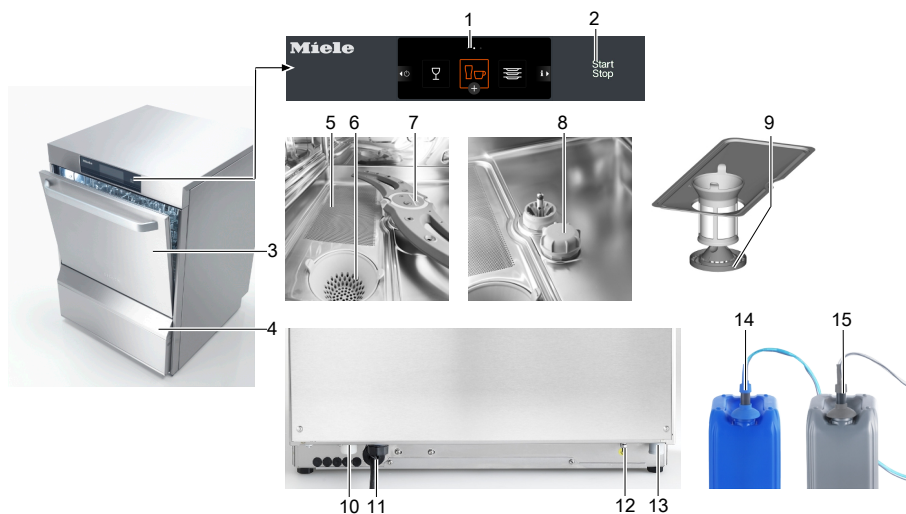

Pos.	Denominación	Pos.	Denominación
1	Display	9	Parte inferior del filtro
2	Tecla de inicio	10	Conexión para manguera de entrada
3	Puerta	11	Cable de alimentación
4	Depósitos de almacenamiento incorporados para el abrillantador y el detergente (opcional)	12	Conexión para sistema de compensación de potencial en el lugar de instalación
5	Filtro de superficie	13	Conexión para la manguera de aguas residuales
6	Filtro cilíndrico de malla fina	14	Lanza de succión para abrillantador (opcional)
7	Brazo de lavado inferior	15	Lanza de succión para detergente (opcional)
8	Descalcificador incorporado (Opcional)		

Descalcificador incorporado (opcional)

Lavavajillas con recipiente para sal integrado para sal regeneradora. El agua de entrada se endurece con la sal regeneradora y, de este modo, se evita la formación de cal en el lavavajillas y en el producto de lavado.

PTD 701 AE RO (DOS) / PTD 702 AE RO (DOS) (variante de equipo)

Nota: Se requiere conexión de agua fría.

Los lavavajillas AE RO (DOS) llevan incorporado un equipo de osmosis inversa. La ósmosis inversa elimina las sustancias disueltas en el agua. El agua osmótica, en gran parte libre de cal y minerales, evita los depósitos en los vasos, la vajilla y los cubiertos, y garantiza unos resultados de lavado sin necesidad de pulido. Los lavavajillas DOS cuentan con un depósito de detergente adicional integrado.

2.3 Display

El manejo del display es similar al de un teléfono inteligente. El display reacciona a toques ligeros. Por lo tanto, se debe usar el display solo con los dedos, no con objetos puntiagudos. El display y la tecla de inicio también se pueden operar con las manos mojadas o con guantes de goma.

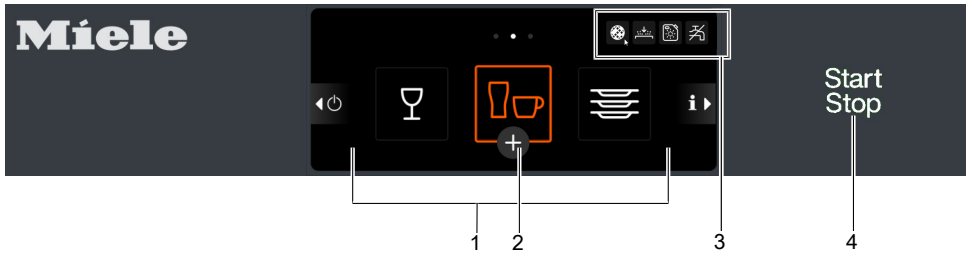

Pos.	Denominación
1	Programas de lavado
2	Selección de programas adicionales
3	Zona de pictogramas de error
4	Tecla de inicio

Tecla de inicio (4)

Color	Significado
No iluminado	El lavavajillas está apagado.
Naranja	El lavavajillas se llena y calienta.
Blanco	El lavavajillas está listo para funcionar.
Blanco intermitente	Ha finalizado el programa de lavado; aún no se ha abierto la puerta.
Naranja	El lavavajillas lava.
Rojo	El lavavajillas no lava debido a un fallo grave.











Salvapantallas





El display se oscurece cuando no se usa por un tiempo. Es posible lavar también cuando el display está oscurecido.

2.4 Programas de lavado

Los programas de lavado difieren según el tipo de lavavajillas, ya que se adaptan al respectivo producto de lavado. El servicio técnico autorizado puede cambiar los programas (temperatura, presión de lavado, dosis y duración del programa).

El programa 2 se preselecciona en cuanto el lavavajillas está listo para funcionar.

Tipo de lavavajillas	Programa 1	Programa 2	Programa 3
Lavavajillas	 Vajilla ligeramente sucia	 Vajilla sucia	 Vajilla muy sucia
Lavavasos	 Vasos delicados	 Vasos	 Vasos resistentes
Lavavajillas para cafeterías	 Vasos	 Vasos y tazas	 Platos
Lavacubiertos	-	 Cubiertos	-

Pictograma / Programa adicional	Significado
 Programa intensivo	Duración del lavado prolongada para suciedad resistente
 Programa Silence	Programa de lavado silencioso mediante una presión de lavado reducida con una duración del lavado prolongada
 Programa ECO	Duración del lavado prolongada con bajo consumo de recursos
 Programa corto	Duración del lavado reducida con consumo de detergente ligeramente mayor



Pictograma/programa especial	Significado
 Programa de descalcificación	Programa guiado por un menú para descalcificar el interior del lavavajillas (Descalcificar)

Los programas de lavado se describen en las instrucciones de funcionamiento detalladas.

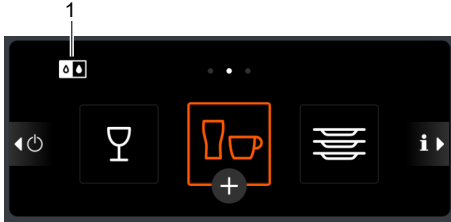
2.5 Ósmosis inversa (variante de equipo)



Pos.	Denominación
1	Indicador del programa opcional activado

Pictograma/Programa	Significado
 Solo AE RO: ósmosis inversa	Aclarado con agua osmótica activado en el programa de lavado
 Solo AE RO: ósmosis inversa	Se produce agua osmótica, se prolonga el programa de lavado y se consume agua adicional

Nota: Cuando se cambia al aclarado con agua osmótica, el boiler del lavavajillas se enjuaga. Realice los ciclos de lavado con aclarado con agua osmótica sin interrupción, ya que el enjuague del boiler consume agua adicional y prolonga el programa de lavado.

2.6 Menú Información

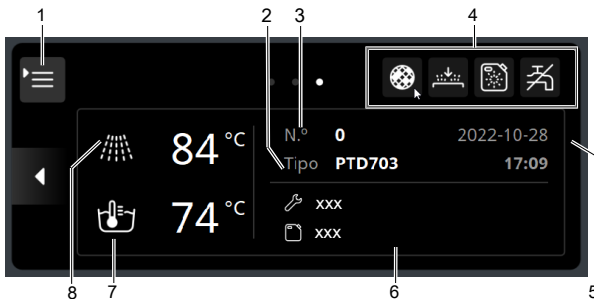

Pos.	Denominación
1	Acceso al menú del personal de lavado/Menú del Chef
2	Denominación de la máquina
3	N.º de máquina
4	Zona de pictogramas de error
5	Fecha/hora
6	Número de teléfono del servicio técnico y del proveedor de productos químicos
7	Temperatura actual del tanque
8	Temperatura actual de aclarado

2.7 Menú del Chef

Es posible acceder al menú del Chef después de introducir el PIN. Aquí puede realizar ajustes y acceder a los datos almacenados. El menú del Chef se detalla en las instrucciones de funcionamiento.

2.8 Productos químicos de lavado

Usar el lavavajillas con productos químicos de lavado de Miele. En caso de utilizar otros productos químicos de lavado, ponerse en contacto previamente con Miele o con un SAT autorizado. Usar únicamente productos aptos para lavavajillas profesionales.

Abrillantador

El abrillantador es necesario para que, después del lavado, el agua escurra sobre el elemento de lavado como una capa fina. Así, los elementos de lavado se secan en poco tiempo.

El abrillantador se dosifica automáticamente por medio de un dosificador integrado.

Detergente

El detergente es necesario para que se disuelvan los restos de comida y la suciedad del producto de lavado. El detergente se dosifica automáticamente con ayuda de un dosificador incorporado o externo.

Para evitar daños en el lavavajillas y conseguir un buen resultado de lavado:

- No usar detergentes ácidos.
- No utilizar productos que hagan espuma (p. ej., detergente para lavar a mano) para el pretratamiento de los productos de lavado.

2.9 Lanza de succión con control del nivel

Nota: Solo en máquina con garrafas externas.

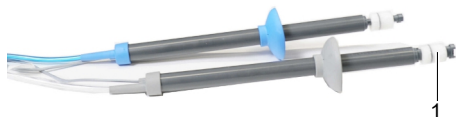

Color (caperuza)	Garrafa
Azul	Abrillantador (opcional)
Gris	Detergente (opcional)

El sensor flotador (1) detecta la falta de productos químicos de lavado y lo indica en el display (► página 104).

2.10 Datos técnicos

Denominación	Observación	Unidad	Valor			
			PTD 701	PTD 702	PTD 703	PTD 704
Medidas de las cestas		mm	400 x 400	500 x 500	500 x 500	500 x 500 500 x 540
Capacidad del tanque		l	9,5	15,3		
Emisión de ruidos	Estándar	dB(A)	55			
	PTD AE RO		62,5			
Grado de protección IP	Revestimiento trasero de plástico		IPX3			-
	Revestimiento trasero en acero inoxidable		IPX5			
Presión de flujo mínima del agua	Estándar	kPa (bar)	100 (1,0)			
	PTD AE RO		140 (1,4)			
Presión máx. de entrada (presión dinámica)		kPa (bar)	1000 (10,0)			
Caudal		l/min	mín. 4			
Temperatura del agua de entrada	Estándar	° C	máx. 60			
	PTD AE RO		máx. 35			

Extracción de aire

Tener en cuenta, p. ej., la norma DIN EN 16282 y la Directiva VDI 2052 aplicables al diseñar la instalación de ventilación y absorción de aire.

Condiciones de funcionamiento

Denominación	Unidad	Valor
Temperatura en el lugar de instalación	° C	0 - 40
Humedad relativa del aire en el lugar de instalación	%	< 95
Temperatura de almacenamiento	° C	> -25
Altitud máxima del lugar de instalación sobre el nivel del mar	m	2000

Marca de certificación y etiquetado

CE	Directiva de máquinas 2006/42/CE
UKCA	The Supply of Machinery (Safety) Regulations 2008

3 Puesta en marcha

3.1 Antes de trabajar con el lavavajillas por primera vez

- El lavavajillas deberá instalarse por parte de un distribuidor o servicio técnico autorizado.
- El lavavajillas (agua, agua de desagüe, electricidad) deberá conectarse por parte de operarios autorizados conforme a las normas y disposiciones locales vigentes. Las conexiones de agua y eléctrica se describen en las instrucciones de funcionamiento.
- Después de conectar correctamente el agua y la electricidad, contactar con el representante de la fábrica o el distribuidor responsable de Miele para que lleve a cabo la puesta en marcha inicial del lavavajillas. Encomendar la instrucción del operador y de los operarios en el funcionamiento del lavavajillas.

3.2 Poner el lavavajillas conservado en funcionamiento

Nota: Solo en lavavajillas AE RO con módulo de ósmosis inversa de agua incorporado.

En el caso de lavavajillas con membranas conservadas del módulo de ósmosis inversa, el conservante debe ser enjuagado durante la nueva puesta en marcha.

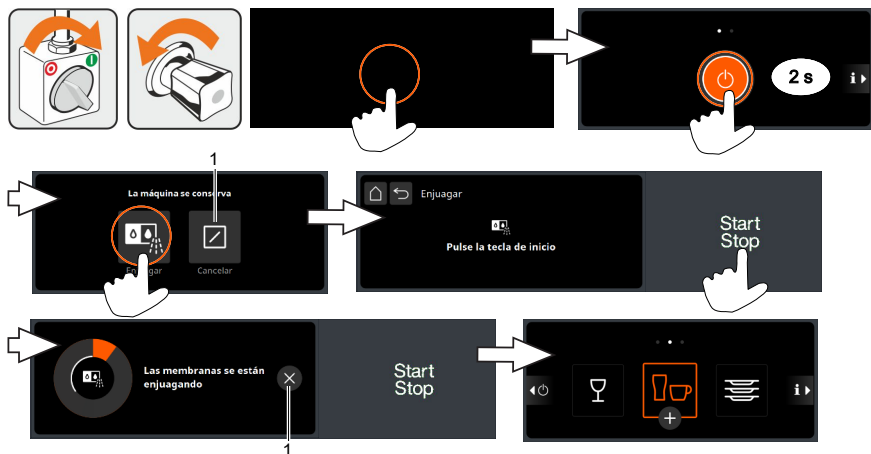

Pos.	Denominación
1	Cancelar programa

- Ajustar fecha y hora (véanse las instrucciones de funcionamiento).
- Comprobar si el filtro de carbón activo debe reemplazarse (véase la información sobre la fecha en el filtro de carbón activo). La vida útil máxima es de 1 año.

4 Manejo

4.1 Encender el lavavajillas

El lavavajillas estará listo para su uso en cuanto la tecla de inicio se ilumine en color blanco.

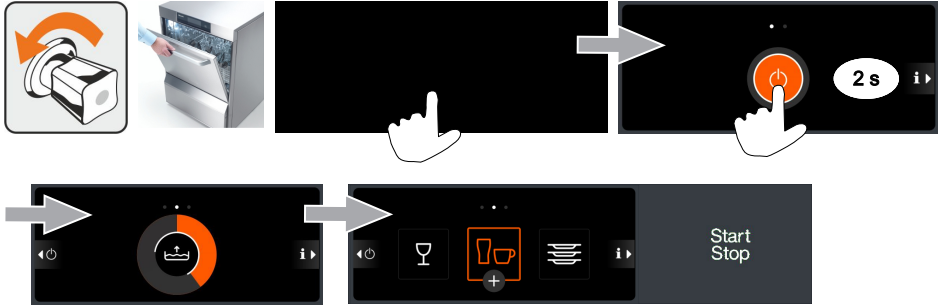

4.2 Verificar

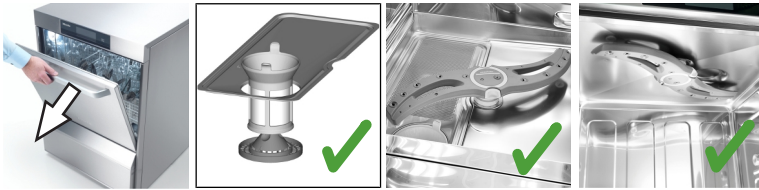

Nota: Cerciorarse de que siempre haya suficiente detergente y abrillantador disponible para conseguir unos resultados de lavado óptimos.

4.3 Lavado



Precaución

Peligro de quemaduras debido al agua de lavado caliente

- No abrir la puerta durante el lavado.
- Antes de abrir la puerta, interrumpir el programa de lavado pulsando la tecla de inicio y esperar unos segundos.

- No lavar nunca sin cesta de lavado.
- No lavar electrodomésticos de cocina.
- No lavar piezas de madera.
- No lavar ceniceros ni objetos encerados.
- Lavar solo piezas de plástico resistentes al calor y a los productos cáusticos.

Consejos para un buen resultado de lavado

- Dejar los cubiertos en remojo hasta lavarlos. No utilizar detergente para prelavado que haga espuma.
- No pulir vasos, cubiertos y platos. Los gérmenes y las bacterias se encuentran incluso en paños multiuso limpios.
- Lavar las piezas de aluminio como, p. ej., cacerolas, recipientes o bandejas, solo con un detergente adecuado para evitar que se ennegrezcan.

Clasificación del producto de lavado en la cesta de lavado

- Retirar los restos de comida grandes.
- Verter los residuos de bebidas (fuera del lavavajillas).
- Colocar los vasos, tazas, las fuentes y las cacerolas con la abertura hacia abajo.
- **¡PRECAUCIÓN! Riesgo de lesiones por utensilios afilados o puntiagudos al cargar las cestas de lavado.** Lavar los cubiertos de pie en el cestillo para cubiertos y horizontalmente en la cesta de lavado plana. Disponer siempre el extremo del mango hacia abajo. Al hacerlo, se debe asegurar de que no estén demasiado juntos.
- No sobrecargar las cestas para que el agua de lavado llegue a todas las áreas sucias.
- Mantener una distancia entre los vasos suficiente para que no se rocen unos con otros. Así se evitarán arañazos.
- Para vasos altos seleccionar una cesta de lavado con una división adecuada para que los vasos se mantengan en una posición estable.

Inicio del programa de lavado

- Cargar correctamente la cesta de lavado.
- Abrir la puerta.
- Deslizar la cesta de lavado dentro del lavavajillas.
- Cerrar la puerta.
- Pulsar la tecla de inicio (1).
 - ⇒ La tecla de inicio se ilumina en naranja.
 - ⇒ La tecla de inicio se ilumina en blanco en cuanto haya terminado el programa de lavado.
- La puerta solo se puede abrir cuando la tecla de inicio (1) se ilumina en blanco.

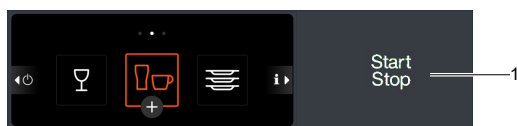

Interrumpir el programa de lavado

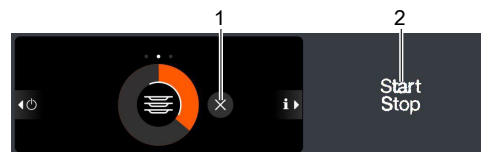

- Pulsar la tecla (1) o (2).
 - ⇒ La tecla de inicio se ilumina en naranja.

Pausas de lavado

- No apagar el lavavajillas durante las pausas de lavado.
- Cerrar la puerta para evitar un enfriamiento.

Activación de programa adicional

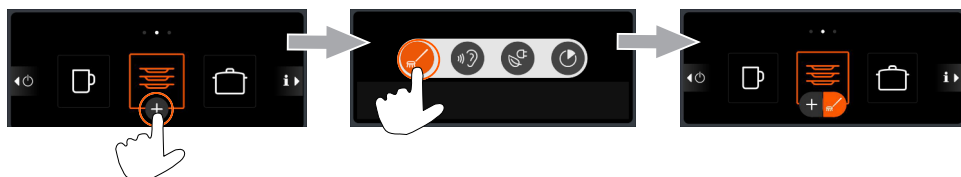

El programa adicional permanece activado hasta que se desactiva o se selecciona otro programa adicional o de lavado.

Desactivación de programa adicional

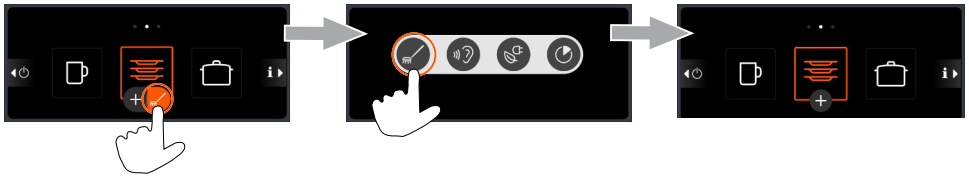

4.4 Cambiar el agua del tanque

Cambiar el agua del tanque si está muy sucia y el resultado del lavado empeora.

Nota: El lavavajillas tarda unos minutos en volver a estar listo para su uso, ya que el tanque se vacía primero y luego se vuelve a llenar y calentar.

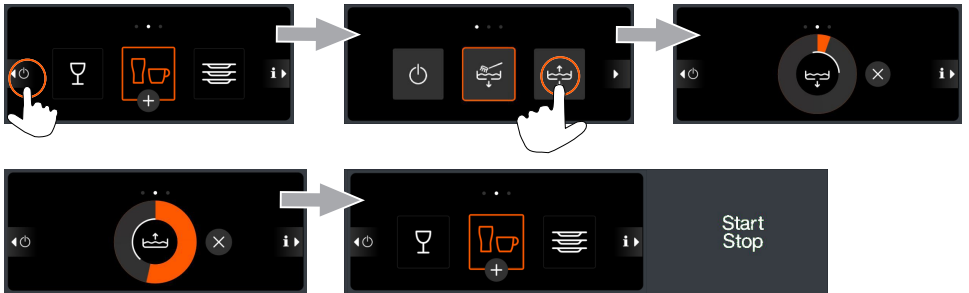

4.5 Apagar el lavavajillas

Se recomienda desconectar el lavavajillas al final de la jornada laboral con el programa de autolimpieza (► página 106) para que se limpie y vacíe diariamente.

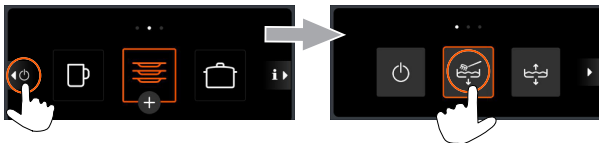

El lavavajillas se apaga pulsando la tecla de puesta en marcha/desconexión. El tanque permanece lleno. Sin embargo, no se mantendrá la temperatura. En caso de que la temperatura del tanque baje demasiado hasta la siguiente puesta en marcha, la máquina se vaciará y volverá a llenar automáticamente.

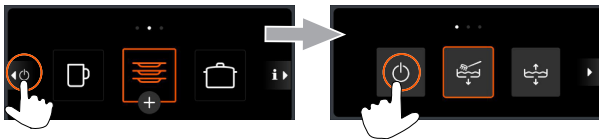















5 Notificaciones

5.1 Pictogramas

Las notificaciones se muestran en forma de pictogramas de error. En caso de muchas notificaciones se permite seguir lavando, aunque el resultado del lavado se verá afectado. Por lo tanto, corregir los mensajes lo antes posible. Si no se puede solucionar las notificaciones por su cuenta, contactar con personal técnico autorizado.

Al tocar el pictograma, aparecerá información adicional en el display.

Causa/Significado	Solución
 Falta de abrillantador	Rellenar los depósitos de almacenamiento incorporados (► página 108) o reemplazar la garrafa (► página 109) y purgar el dosificador.
 Falta de detergente	
 El brazo de lavado superior no gira	Eliminar el bloqueo o limpiar o descalcificar el difusor (► página 106). Póngase en contacto con el servicio técnico autorizado.
 El brazo de lavado inferior no gira	Encajar correctamente el brazo de lavado. Eliminar el bloqueo o limpiar o descalcificar el difusor (► página 106). Póngase en contacto con el servicio técnico autorizado.
 Lavavajillas con descalcificador incorporado: Falta de sal	Rellenar el recipiente para sal con sal de regeneración. El indicador desaparecerá después de rellenar el recipiente para sal después de que se hayan realizado aprox. 3 lavados, cuando se haya disuelto una parte de la sal rellena.
Lavavajillas con cartucho de desmineralización parcial externo: Cartucho de desmineralización parcial agotado	Reemplazar el cartucho de desmineralización parcial. Restablecer el contador volumétrico.
Lavavajillas con cartucho de desmineralización total externo: Cartucho de desmineralización total agotado	Encargar el cambio de la resina del cartucho de desmineralización total al servicio técnico. Restablecer el contador volumétrico.
 Puerta abierta	Cerrar puerta.
 Falta de agua	Abrir la entrada de agua. Solicitar que el servicio técnico limpie el colector de suciedad o monte un nuevo colector de suciedad. Solicitar que el servicio técnico autorizado repare la válvula magnética.
 Optimización de la energía activa	Esperar hasta que el sistema de optimización de la energía en el lugar de instalación habilite el lavavajillas.

Causa/Significado	Solución
 Intervalo de servicio superado	Póngase en contacto con el servicio técnico autorizado.
 Filtro de superficie obstruido	Limpiar filtro de superficie y reiniciar programa.
 Descalcificación necesaria	Iniciar el programa de descalcificación (véanse las instrucciones de funcionamiento detalladas).
 Fallo en el dispositivo externo de tratamiento de agua	Comprobar dispositivo de tratamiento de agua.
 Varios	Tocar el pictograma y anotar el código de error. Póngase en contacto con el servicio técnico autorizado.
 Ósmosis inversa desactivada	Contactar con el servicio técnico autorizado.
 Filtro de carbón activo agotado	Cambiar el filtro de carbón activo y poner a cero el contador de carbón activo (véanse las instrucciones de funcionamiento detalladas).

5.2 Mostrar el código de error de un fallo grave

Si se produce un fallo grave, ya no será posible lavar y aparecerá una barra roja en la parte superior del display:

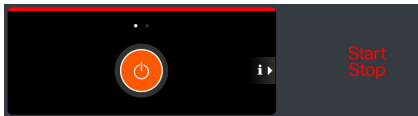

Consultar código de error



6 Limpieza y mantenimiento

No pueden utilizarse los siguientes medios auxiliares para la limpieza:

- Limpiador de alta presión, chorro de vapor
- Detergente con cloro y ácido
- Esponjas de limpieza metálicas o cepillos de alambres
- Abrasivos o productos de limpieza que sean abrasivos

6.1 Limpiar lavavajillas al final del día laboral

Programa de autolimpieza

El programa de autolimpieza ayuda a limpiar el interior del lavavajillas al final de la jornada laboral.

Después del primer paso del programa, el programa de autolimpieza se interrumpe y el display muestra un vídeo con pasos de trabajo adicionales. Si el vídeo se ignora, el programa de autolimpieza continúa automáticamente.

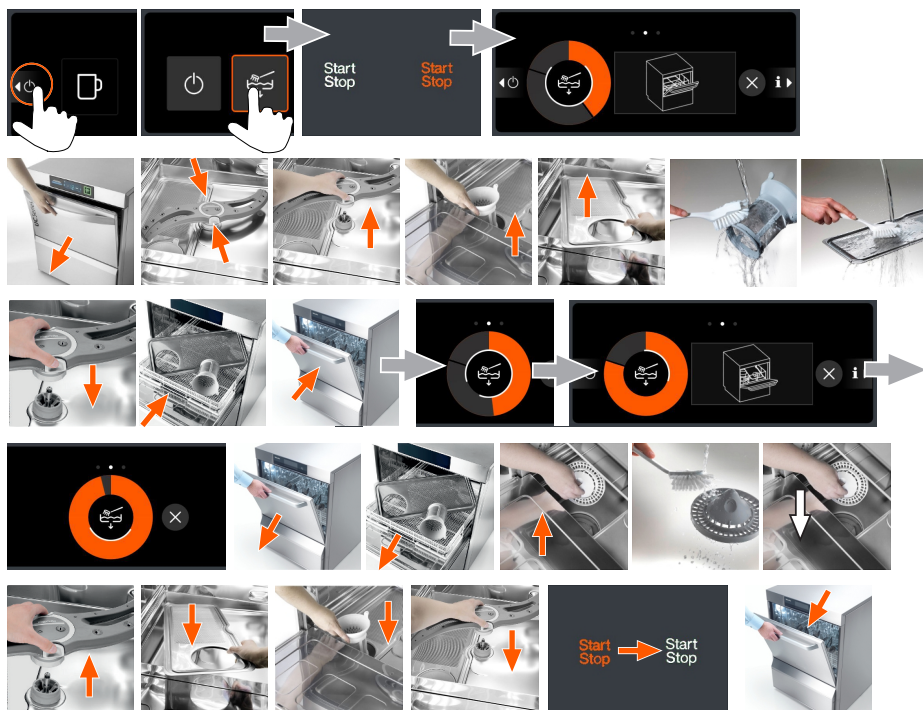

Interrumpir el programa de autolimpieza



Limpiar el interior del lavavajillas

Asegúrese de que no queden cuerpos extraños oxidantes en el interior del lavavajillas debido a los cuales incluso el "acero inoxidable" podría empezar a oxidarse. Las partículas de herrumbre pueden proceder de productos de lavado no inoxidables, accesorios de limpieza, cestas de rejilla de varillas deterioradas o de tubos de agua sin protección antioxidante.

Para alcanzar un resultado del lavado óptimo y prolongar la vida útil del lavavajillas, recomendamos limpiar diariamente el interior de la máquina.

- Retirar la suciedad con un cepillo o un paño.

Limpieza del exterior del lavavajillas

- No rociar el lavavajillas ni los alrededores inmediatos (paredes, fondo) con un chorro de vapor o con una máquina de alta presión. Cuando se limpie el suelo, asegúrese de que el soporte del lavavajillas no esté inundado para evitar daños en el lavavajillas.
- Limpiar el display con un paño húmedo.
- Limpiar las superficies exteriores con un limpiador para acero inoxidable y un producto para el cuidado del acero inoxidable.

Limpiar el brazo de lavado superior e inferior



Después de limpiar



6.2 Rellenar sal regeneradora



Nota

Daños del descalcificador

Los productos químicos tales como, p. ej., detergentes o abrillantadores, u otras sales como la sal alimentaria o para deshielo, provocan daños irreversibles en el descalcificador.

- Rellene exclusivamente sal de regeneración o sal refinada con un grano máximo de 1-4 mm.
- Llenar con agua el descalcificador únicamente durante la primera puesta en marcha.
- Llenar con sal de regeneración.

- **Nota: Peligro de que se oxide la zona de llenado por restos de sal.** Después de llenar con sal de regeneración, inicie un programa de lavado o el programa de auto-limpieza para aclarar la sal restante. Recomendamos poner en marcha el programa de autolimpieza, ya que los restos de sal pueden tener un efecto negativo en el resultado del lavado.

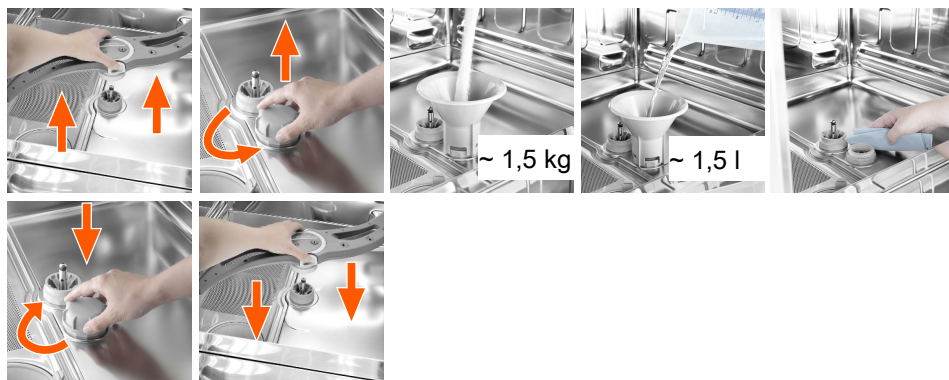

6.3 Rellenar detergente y abrillantador



Advertencia

Peligro de quemaduras químicas al manipular productos químicos de lavado

- Tener en cuenta las advertencias de seguridad y peligros de la garrafa y de la hoja de datos de seguridad.
- Use ropa, guantes y gafas de protección.

Nota: Solo en máquinas con depósitos de almacenamiento incorporados.



Color de la caperuzas	Depósito de almacenamiento
Blanco	Detergente
Azul	Abrillantador

- Use ropa, guantes y gafas de protección.
- Introduzca detergente solo en el depósito de almacenamiento blanco para detergente.
- Introduzca abrillantador solo en el depósito de almacenamiento azul para abrillantador.
- Lavar el embudo en la máquina para retirar los residuos de productos químicos existentes.
- Purgar los dosificadores (► página 109).

6.4 Reemplazar garrafa



Advertencia

Peligro de quemaduras químicas al manipular productos químicos de lavado

- Tener en cuenta las advertencias de seguridad y peligros de la garrafa y de la hoja de datos de seguridad.
- Use ropa, guantes y gafas de protección.

Nota: Solo en máquina con garrafas externas.

Se requiere una lanza de succión para la dosificación de los productos químicos de lavado de las garrafas.

- No conectar la lanza de succión para abrillantador en la garrafa con detergente, ni a la inversa.
- Utilizar la lanza de succión solo en garrafas suficientemente estables. Las garrafas estrechas y altas pueden volcarse cuando se tira de la lanza de succión.
- No tirar de la manguera dosificadora o del cable de conexión ya que esto puede ocasionar un defecto.

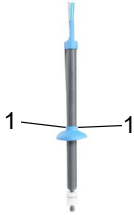

- Use ropa, guantes y gafas de protección.
- Extraer con cuidado la lanza de succión de la garrafa vacía.
- Comprobar si los dos orificios de ventilación (1) de la caperuza están abiertos. Limpiarlos si fuera necesario.
- Colocar la lanza de succión en la nueva garrafa.
- Deslizar la caperuza lentamente hacia abajo hasta que se cierre la abertura de la garrafa.
- Purgar el dosificador.

Purgar los dosificadores

El dosificador se deberá purgar cuando haya entrado aire en la manguera dosificadora. Esto sucede cuando la garrafa no ha sido reemplazada a tiempo.

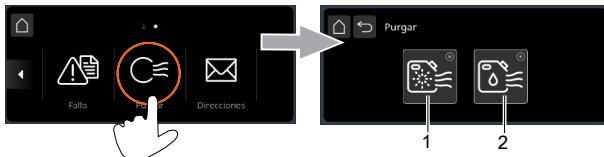

Pos.	Denominación
1	Dosificador de abrillantador
2	Dosificador de detergente

- Pulsar el botón 1 o 2.
 - ⇒ El botón se vuelve blanco.
 - ⇒ El dosificador se purga.
- Abandonar el menú en cuanto el botón vuelva a estar oscuro.

6.5 Cambiar producto químico

Al mezclar diferentes productos químicos, puede producirse una cristalización que puede dañar el dosificador.

Por lo tanto, el dosificador y las mangueras dosificadoras deben lavarse con agua antes de utilizar el nuevo producto químico.

En máquinas con depósitos de almacenamiento incorporados

- Solicite que un servicio técnico autorizado cambie el producto químico.

En máquinas con garrapas externas y lanzas de succión

- Extraiga la lanza de succión de la garrafa e introdúzcala en un recipiente lleno de agua.
- Enjuague con agua los dosificadores a través del menú Purgar.



Pos.	Denominación
1	Dosificador de abrillantador
2	Dosificador de detergente

- Pulsar el botón 1 o 2.
 - ⇒ El botón se pone de color blanco y se activa el dosificador.
 - ⇒ Las mangueras de dosificación y el dosificador se enjuagan con agua.
- Introducir la lanza de succión en la nueva garrafa tan pronto como el botón se oscurezca.
- Volver a pulsar el botón 1 o 2.
 - ⇒ El botón se pone de color blanco y se activa el dosificador.
 - ⇒ El agua en las mangueras de dosificación y en el dosificador se sustituye por el nuevo producto químico.

La dosificación también debe reajustarse.

- Para conseguir buenos resultados de lavado, póngase en contacto con un servicio técnico autorizado.

1 Bevezető

Ez az útmutató a mosogatógép részét képezi, és a kezelő számára hozzáférhető módon kell tárolni. A mosogatógépet csak akkor szabad használni, ha elolvasta és megértette az útmutatót és a biztonsági előírásokat.

1.1 Felhasználói dokumentáció

A jelen mosogatógép felhasználói dokumentációja a következő dokumentumokból áll.



- Rövid használati útmutató
- A biztonsági előírásokat tartalmazó külön füzet
- A részletes használati útmutató letölthető honlapunkról:
<https://www.miele.hu/pro/manuals>

1.2 Rendeltetészerű használat

- A mosogatógép kizárólag vendéglátóipari és hasonló üzemek terítkeinek, evőeszközeinek, poharainak, konyhai eszközeinek, edényeinek, tálcainak, sütőlemezeinek és GN edényeinek mosogatására szolgál.
- A mosogatógépet a Miele vállalat mosogatószerével kell üzemeltetni. Amennyiben más mosogatószert használna, előzetesen vegye fel a kapcsolatot a Miele vállalattal vagy egy hivatalos ügyfélszolgálattal.
- A mosogatógép ipari alkalmazásra szánt műszaki munkaeszköz, nem magánhasználatra tervezték.
- A mosogatógépet csak a használati útmutatóban leírtaknak megfelelően üzemeltesse.

1.3 Nem rendeltetészerű használat

- Soha ne mosogasson mosogatókosár nélkül.
- Ne mosogasson elektromos konyhai készülékeket.
- Ne mosogasson fából készült eszközöket.
- Ne mosogasson hamutartót és viaszos tárgyakat.
- Csak hő- és marásálló műanyag eszközöket mosogasson.
- A gyártó engedélye nélkül ne hajtson végre módosításokat, ne építse át a készüléket, ill. ne szereljen rá további részegységeket.

2 A gép leírása

2.1 A működés leírása

A mosogatógép bekapcsolása után a tank és a bojler feltöltődik és az üzemi hőmérsékletre felmelegszik. Az előírt hőmérséklet elérése után a mosogatógép üzemkész.

A mosogatógép teljesen automatikus programokkal üzemel, melyek egyes lépései a mosogatás, a lecsöpögtetés és az öblítés.

2.2 Áttekintés

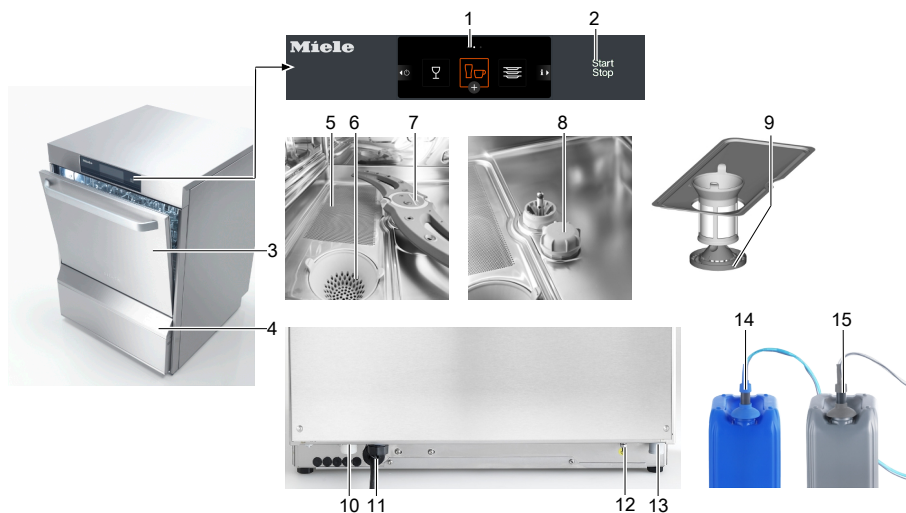

Poz.	Megnevezés	Poz.	Megnevezés
1	Kijelző	9	Szűrő alja
2	Indítógomb	10	Bemenő tömlő csatlakozása
3	Ajtó	11	Hálózati csatlakozóvezeték
4	Beépített öblítőszer- és tisztítószer-tárolótartály (opció)	12	A helyi potenciálkiegyenlítő rendszer csatlakozása
5	Tankszűrő	13	Szennyvízcső csatlakozása
6	Szűrőkosár	14	Öblítőszer-szívólándzsa (opció)
7	Alsó mosómező	15	Tisztítószer-szívólándzsa (opció)
8	Beépített vízlágyító (opció)		

Beépített vízlágyító (opció)

Mosogatógép beépített regenerálósó rekesszel. A regenerálósó lágyítja a bejövő vizet, és így megelőzi a gépben és a tisztítandó eszközökön a vízkőlerakódást.

PTD 701 AE RO (DOS) / PTD 702 AE RO (DOS) (készülékváltozat)

Utalás: Hidegvíz-csatlakozás szükséges.

Az AE RO (DOS) mosogatógépekbe fordított ozmózisú berendezés van beépítve. A fordított ozmózis eltávolítja a vízben oldott összetevőket. A nagyrészt mész- és ásványianyag-mentes ozmózisos víz megakadályozza a lerakódást a poharakon, edényeken és evőszközökön, és kiváló mosogatási eredményt garantál (az eszközök nem fénylenek). A DOS mosogatógépek beépített tisztítószer-edényekkel is rendelkeznek.

2.3 Kijelző

A kijelző kezelése hasonló egy okostelefon kezeléséhez. A kijelző kisebb érintésekre reagál. A kijelzőt ezért csak az ujjával kezelje és hegyes tárggyal ne érjen hozzá. A kijelzőt és az indítógombot nedves kézzel vagy gumikesztyűvel is kezelheti.

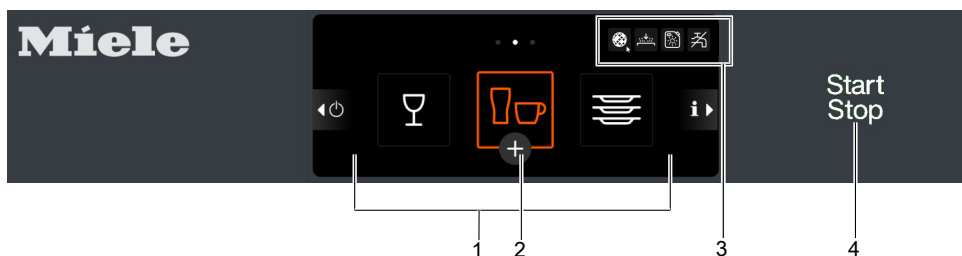

Poz.	Megnevezés
1	Mosogatóprogramok
2	Kiegészítő programok kiválasztása
3	Hibapiktogramok kijelzésének területe
4	Indítógomb

Indítógomb (4)

Szín	Jelentés
Nem világít	A mosogatógép ki van kapcsolva.
Narancsszínű	A mosogatógép tölt és melegít.
Fehér	A mosogatógép üzemkész.
Fehéren villogó	A mosogatóprogram befejeződött, az ajtót még nem nyitották ki.
Narancsszínű	A mosogatógép mosogat.
Piros	A mosogatógép már nem mosogat, mert súlyos hiba lépett fel.











Képernyőkímélő





A kijelző elsötétül, ha hosszabb ideig nincs használatban. A mosogatás elsötétült kijelzővel is lehetséges.

2.4 Mosogatóprogramok

A mosogatóprogramok a mosogatógép típusától függően eltérőek, mivel a mindenkori tisztítandó eszközhöz vannak beállítva. A hivatalos szerviztechnikus módosítani tudja a programot (hőmérséklet, mosogatósi nyomás, adagolás és program időtartama).

A mosogatógép üzembesz állapota esetén a kiválasztott alapbeállítás a 2. program.

Mosogatógép típusa	1. program	2. program	3. program
Edénymosogató gép	 Kissé szennyezett edények	 Normál szennyezettségű edények	 Erősen szennyezett edények
Pohármosogató gép	 Kényes poharak	 Poharak	 Masszív poharak
Bisztró mosogatógép	 Poharak	 Poharak és csészék	 Tányérok
Evőeszköz-mosogató gép	-	 Evőeszköz	-

Piktogram / kiegészítő piktogram	Jelentés
 Intenzív program	Hosszabb mosogatósi idő az erős szennyeződésekhez
 Csendes program	Csendesebb mosogatóprogram a csökkentett mosónyomás és a hosszabb mosogatósi idő eredményeként
 ECO program	Hosszabb mosogatósi idő, alacsonyabb erőforrás-felhasználás mellett
 Rövid program	Rövidebb mosogatósi idő, enyhén megnövekedett tisztítószer-felhasználás mellett
Piktogram / speciális program	Jelentés
 Vízkömentesítő program	Menüvezérelt program a mosogatógép belsejének vízkömentesítésére (Vízkömentesítés)

A mosogatóprogramokat a részletes használati útmutató ismerteti.

2.5 Fordított ozmózis (készülékváltozat)

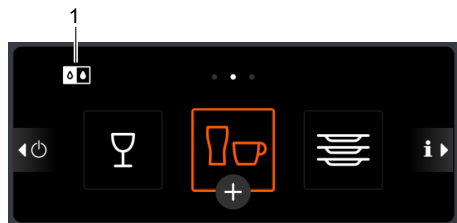

Poz.	Megnevezés
1	Az aktivált opcionális program kijelzése

Piktogram / program	Jelentés
	Csak AE RO: fordított ozmózisfordított ozmózis
	Csak AE RO: fordított ozmózisfordított ozmózis
	Utánöblítés ozmózisos vízzel a kiválasztott mosogatóprogramban aktiválva
	A rendszer ozmózisos vizet állít elő, a mosogatóprogram meghosszabbodik, és külön vizet is igényel

Utalás: Az ozmózisos vizes utánöblítésre való áttéréskor a mosogatógép bojlerének öblítésére kerül sor. Végezzen egymás után öblítési ciklusokat ozmózisos vízzel történő utánöblítéssel, mert a bojler kiöblítéséhez a gép külön vizet használ fel, és a mosogatóprogram meghosszabbodik.

2.6 Információs menü

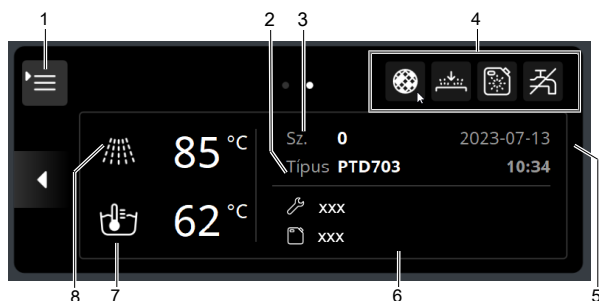

Poz.	Megnevezés
1	Hozzáférés a mosogató személyzet / Konyhafőnök menühöz
2	A gép megnevezése
3	Gépszám
4	Hibapiktogramok kijelzésének területe
5	Dátum / pontos idő
6	Szerviztechnikus és vegyszerbeszállító telefonszáma
7	Aktuális tankhőmérséklet
8	Aktuális utánöblítési víz hőmérséklet

2.7 Konyhafőnök menüje

A Konyhafőnök menüje PIN-kód megadása után hozzáférhető. A menüben beállításokat végezhet és mentett adatokat kérdezhet le. A Konyhafőnök menüjét a részletes használati útmutató ismerteti.

2.8 Mosogatószer

A mosogatógépet a Miele mosogatószerével kell üzemeltetni. Amennyiben más mosogatószert használna, előzetesen vegye fel a kapcsolatot a Miele vállalattal vagy egy hivatalos ügyfélszolgálattal. Kizárólag olyan termékeket használjon, amelyek ipari mosogatógépekben használhatók.

Öblítőszer

Öblítőszerre azért van szükség, hogy a víz a mosogatás után vékony filmet képezve lefolyjon a tisztítandó eszközökről. Ezáltal a tisztítandó eszköz rövid idő alatt megszárad.

Az öblítőszer adagolása beépített adagoló készülékkel, automatikusan történik.

Tisztítószer

Tisztítószerre azért van szükség, hogy az ételmaradékok és a szennyeződések leoldódjanak a tisztítandó eszközökről. A tisztítószer adagolása beépített vagy külső adagoló készülékkel történik, automatikusan.

A mosogatógép károsodásának megelőzése és a jó mosogatási eredmény elérése érdekében:

- Ne használjon savas tisztítószert.
- A tisztítandó eszközök előkezeléséhez ne használjon felhabzó termékeket (pl. kézi mosogatószert).

2.9 Szívóláncza szintellenőrzéssel

Utalás: Csak külső kannákkal felszerelt gépeknél.



Szín (Fedőkupak)	Kanna
Kék	Öblítőszer (opcionális)
Szürke	Tisztítószer (opció)

Az úszókapcsoló (1) felismeri a mosogatószer hiányát, és jelzi a kijelzőn (▶ oldal 122).

2.10 Műszaki adatok

Megnevezés	Megjegyzés	Mérték-egység	Érték			
			PTD 701	PTD 702	PTD 703	PTD 704
Kosárméreték		mm	400 x400	500 x 500	500 x 500	500 x 500 500 x 540
Tank-űrtartalom		l	9,5	15,3		
Zajkibocsátás	Standard	dB(A)	55			
	PTD AE RO		62,5			
IP érintésvédelmi osztály	Műanyag hátfal		IPX3			-
	Nemesacél hátfal		IPX5			
Min. vízáramlási nyomás	Standard	kPa (bar)	100 (1,0)			
	PTD AE RO		140 (1,4)			
Max. bemenő nyomás (ellen-nyomás)		kPa (bar)	1000 (10,0)			
Átfolyási mennyiség		l/min	min. 4			
Betápvíz-hőmérséklet	Standard	°C	max. 60			
	PTD AE RO		max. 35			

Távozó levegő

Az elszívó/páramentesítő rendszer kialakításakor vegye figyelembe a helyben érvényes irányelvek, pl. a DIN EN 16282 / 2052-es VDI-irányelv előírásait.

Üzemeltetési feltételek

Megnevezés	Mérték-egység	Érték
Hőmérséklet a felállítás helyén	°C	0 - 40
Relatív páratartalom a felállítás helyén	%	< 95
Tárolási hőmérséklet	°C	> -25
A felállítási hely tengerszint feletti maximális magassága	m	2000

Vizsgálati és azonosító jelölések

CE	2006/42/EK gépekre vonatkozó irányelv
UKCA	The Supply of Machinery (Safety) Regulations 2008

3 Üzembe helyezés

3.1 A mosogatógép első használata előtt

- A mosogatógépet hivatalos szerviztechnikussal vagy kereskedőjével szereltesse be.
- A mosogatógép csatlakoztatását (víz, szennyvíz, villany) engedéllyel rendelkező szakemberrel végeztesse el a helyileg érvényes szabványok és előírások szerint. A víz- és elektromos bekötés leírását a használati útmutató ismerteti.
- A mosogatógép első üzembe helyezéséhez, a vízre és áramra történő szakszerű csatlakoztatást követően lépjen kapcsolatba a Miele gyári képviselőjével vagy kereskedőjével. Az üzemeltetőnek és a kezelőszemélyzetnek meg kell tanítani a mosogatógép kezelését.

3.2 A konzervált mosogatógép ismételt üzembe helyezése

Utalás: Csak beépített fordított ozmózis modulal rendelkező AE RO mosogatógépek esetén.

A fordított ozmózis modul konzervált membránjával ellátott mosogatógépeknél a konzerválószerrel a gép ismételt üzembe helyezésekor ki kell öblíteni.

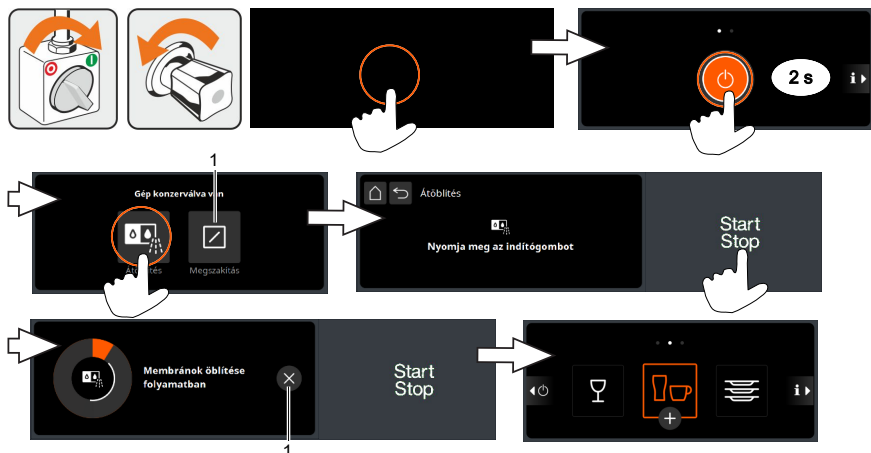

Poz.	Megnevezés
1	Program megszakítása

- Állítsa be a dátumot és a pontos időt (lásd használati útmutató).
- Ellenőrizze, hogy szükséges-e az aktívszén szűrő cseréje (l. a dátumot az aktívszén-szűrőn). A maximális felhasználási időtartam 1 év.

4 Kezelés

4.1 A mosogatógép bekapcsolása

A mosogatógép üzemkész, ha az indítógomb fehéren világít.

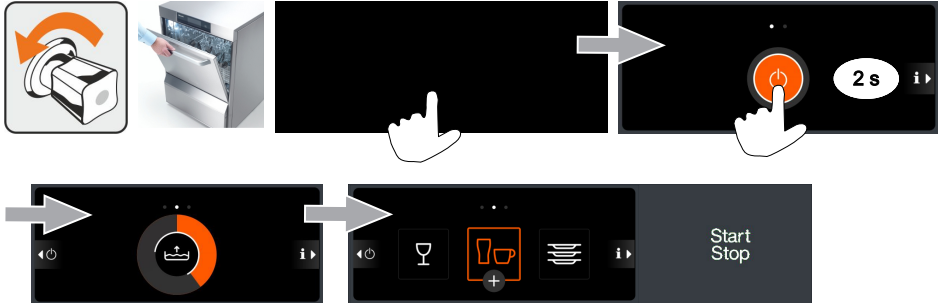

4.2 Teljesség ellenőrzése

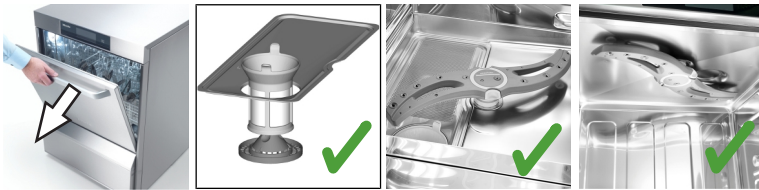

Utalás: Az optimális mosogatási eredmény elérése érdekében ellenőrizze, hogy mindig elegendő tisztító- és öblítőszer áll rendelkezésre.

4.3 Öblítés



Vigyázat

Forrázásveszély a forró mosogatóvíz miatt

- A mosogatás alatt ne nyissa ki az ajtót.
- Az ajtó kinyitása előtt az indítógomb megnyomásával szakítsa meg a mosogatóprogramot, és várjon néhány másodpercet.

- Soha ne mosogasson mosogatókosár nélkül.
- Ne mosogasson elektromos konyhai készülékeket.
- Ne mosogasson fából készült eszközöket.
- Ne mosogasson hamutartót és viaszos tárgyakat.
- Csak hő- és marásálló műanyag eszközöket mosogasson.

Tanácsok a jó mosogatási eredmény érdekében

- Áztassa be az evőeszközöket a mosogatásig. Ne alkalmazzon felhabzó előmosó tisztítószeret.
- Ne törölgesse el a poharakat, evőeszközöket és edényeket. Kórokozók és baktériumok még az új univerzális törülközőkön is megtalálhatók.
- A fekete elszíneződések elkerülése érdekében az alumíniumból készült tárgyakat, pl. GN edényeket vagy sütőlemezeket csak arra alkalmas tisztítószerrel mosogassa.

Tisztítandó eszközök elrendezése a mosogatókosárban

- Távolítsa el a nagyobb ételmaradékokat.
- Öntse ki az italmaradékokat (a mosogatógépen kívülre).
- A poharakat, csészéket, tálakat és edényeket nyílásukkal lefelé kell behelyezni.
- **VIGYÁZAT! Sérülésveszély a mosogatókosarak éles vagy hegyes eszközökkel való feltöltése során!** Az evőeszközöket az evőeszköztartóba állítva vagy lapos mosogatókosárba fektetve mosogassa. A nyelek végét mindig lefelé helyezze be. Ügyeljen arra, hogy az evőeszközöket ne rakja túl szorosan.
- Ne pakolja túl a kosarakat, hogy a mosogatóvíz minden szennyezett felületet elérjen.
- A poharak között tartson távolságot, nehogy egymásnak súrlódjanak. Ezáltal megelőzhető a karcolások.
- Magas poharakhoz megfelelő beosztású mosogatókosarat válasszon, hogy a poharakat stabil helyzetben tartsa.

Mosogatóprogram indítása

- Helyezze be helyesen a mosogatókosarat.
- Nyissa ki az ajtót.
- Tolja a mosogatókosarat a mosogatógépbe.
- Zárja be az ajtót.
- Nyomja meg az indítógombot (1).
 - ⇒ Az indítógomb narancssárgán világít.
 - ⇒ Az indítógomb fehéren világít, amikor a mosogatóprogram befejeződött.
- Az ajtót csak akkor nyissa ki, amikor az indítógomb (1) fehéren világít.

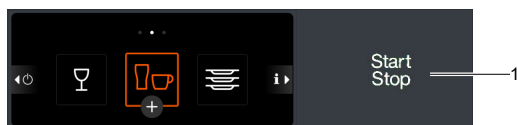

Mosogatóprogram megszakítása



- Nyomja meg az (1) vagy (2) jelű gombot.
 - ⇒ Az indítógomb narancssárgán világít.

Mosogatási szünetek

- Mosogatási szünetekben ne kapcsolja ki a mosogatógépet.
- A gép kihűlésének elkerülése érdekében zárja be az ajtót.

Kiegészítő program bekapcsolása



A kiegészítő program kikapcsolásig vagy másik kiegészítő vagy mosogatóprogram kiválasztásáig bekapcsolva marad.

Kiegészítő program kikapcsolása

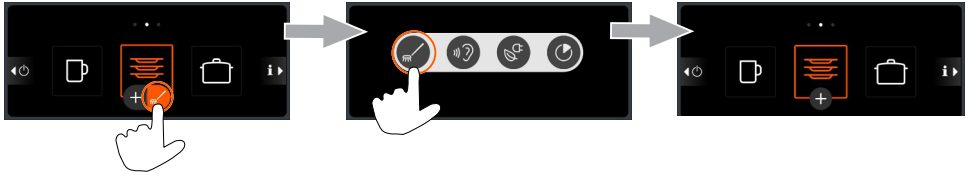

4.4 Tankvíz cseréje

Ha az erősen szennyeződött és csökken a mosogatás minősége, cserélje le a tankvizet.

Utalás: Néhány percig eltart, amíg a mosogatógép ismét üzemkész lesz, mert a tank előbb kiürítésre, majd újra feltöltésre és felmelegítésre kerül.



4.5 Mosogatógép kikapcsolása

Javasoljuk, hogy a munkanap végén az öntisztító programmal (▶ oldal 124) kapcsolja ki a mosogatógépet a napi tisztításhoz és leürítéshez.

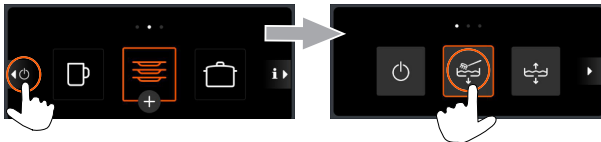

A mosogatógép a be-/kikapcsológomb megnyomásával kapcsolható ki. A tank feltöltve marad, de a hőmérsékletet nem őrzi meg. Ha a következő bekapcsolásig a tank hőmérséklete túlságosan lecsökken, a gép automatikusan leereszt és újratölt.

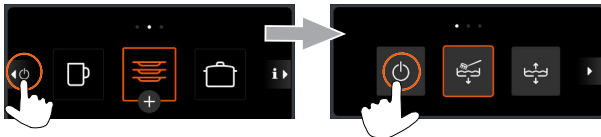

















5 Üzenetek

5.1 Piktogramok

Az üzenetek piktogramok formájában jelennek meg. Számos üzenet esetén továbbra is lehetséges a mosogatás, melynek minősége azonban csökkenhet. A hibákat ezért mielőbb el kell hárítani. Ha a hibákat nem képes egyedül elhárítani, akkor bízson meg hivatalos szerviztechnikust.

A piktogram megérintésével további információk jelennek meg a kijelzőn.

Hiba oka / jelentése	Elhárítás
 Öblítőszer-hiány	Beépített tárolótartály feltöltése (▶ oldal 126) vagy kanna cseréje (▶ oldal 127) és adagoló készülék légtelenítése.
 Tisztítószerhiány	
 A felső mosómező nem forog	Távolítsa el az akadályt, illetve tisztítsa meg vagy vízkömentesítse a fűvókákat (▶ oldal 124). vegye fel a kapcsolatot egy hivatalos szerviztechnikussal.
 Az alsó mosómező nem forog	A mosómezőt tolja be helyesen ütközésig. Távolítsa el az akadályt, illetve tisztítsa meg vagy vízkömentesítse a fűvókákat (▶ oldal 124). vegye fel a kapcsolatot egy hivatalos szerviztechnikussal.
 Beépített vízgyűjtővel rendelkező mosogatógép: elfogyott a vízgyűjtő só	Töltse fel a sótartályt regenerálósóval. A sótartály feltöltése után (kb. 3 mosogatást követően), amikor a feltöltött só egy része feloldódott, a kijelzés eltűnik.
 Külső TE-patronnal rendelkező mosogatógép: üres a TE-patron	Cserélje ki a TE-patron. Nullázza a víz-visszszámológót.
 Külső VE-patronnal rendelkező mosogatógép: üres a VE-patron	Cseréltesse ki a VE-patron gyantáját hivatalos szerviztechnikussal. Nullázza a víz-visszaszámlálót.
 Az ajtó nyitva van	Zárja be az ajtót.
 Vízhányás	Nyissa ki a vízellátást. Szerviztechnikussal tisztítsa meg a szennyfógót, vagy szereltesse be újat. A mágnesszelepet hivatalos szerviztechnikussal javíttassa meg.
 Energiafogyasztás optimalizálása aktív	Várja meg, amíg a helyi energiafogyasztást optimalizáló berendezés engedélyezi a mosogatógép bekapcsolását.
 Szervizelési intervallum lejárt	vegye fel a kapcsolatot egy hivatalos szerviztechnikussal.
 Tankszűrő eldugult	Tisztítsa meg a tankszűrőt, és indítsa újra a programot.

Hiba oka / jelentése	Elhárítás
 Vízkömentesítés szükséges	Indítsa el a vízkömentesítő programot (lásd a részletes használati útmutatót).
 Hiba a külső vízkezelő készüléknél	Ellenőrizze a vízkezelő készüléket.
 Különböző	Érintse meg a piktogramot, és jegyezze fel a hibakódot. vegye fel a kapcsolatot egy hivatalos szerviztechnikussal.
 A fordított ozmózis ki van kapcsolva	Vegye fel a kapcsolatot egy hivatalos szerviztechnikussal.
 Az aktívszén szűrő elhasználódott	Cserélje ki az aktívszén szűrőt, és nullázza az aktívszén-számlálót (lásd a részletes használati útmutatót).

5.2 Súlyos hiba hibakódjának megjelenítése

Ha súlyos hiba lép fel, akkor a mosogatás tovább már nem lehetséges, és egy piros sáv jelenik meg a kijelző felső szegélyén:

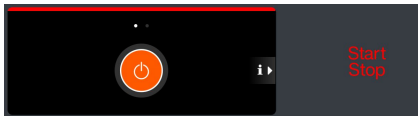

Hibakód előhívása

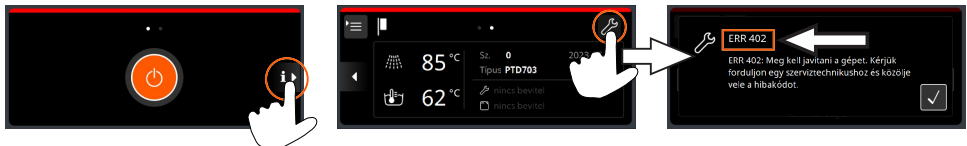

6 Tisztítás és karbantartás

A tisztításhoz a következő segédeszközöket **nem** szabad használni:

- Nagynyomású tisztító, gőzfújó
- Klór- és savtartalmú tisztítószer
- Fémtartalmú dörzsszivacsok vagy drótkefék
- súrolószerek és dörzshatású tisztítószer

6.1 A mosogatógép tisztítása a munkanap végén

Öntisztító program

Az öntisztító program a mosogatógép belsejének tisztításában segít a munkanap végén.

Az első programlépés után az öntisztító program megszakad, és a kijelzőn a további munkalépéseket bemutató videó jelenik meg. Ha a videót nem veszi figyelembe, akkor az öntisztító program automatikusan folytatódik.

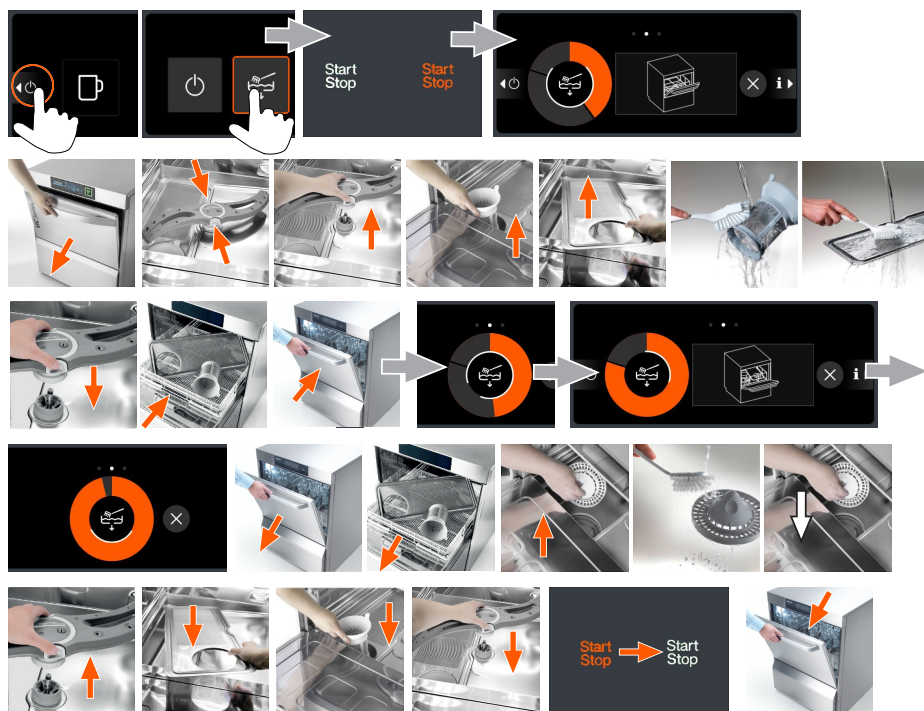

Öntisztító program megszakítása



A mosogatógép belsejének tisztítása

Ügyeljen arra, hogy a mosogatógép belsejében ne maradjon rozsdásodó tárgy, amely által a „rozsdamentes nemesacél” is rozsdásodni kezdhet. A rozsdarészecskék származhatnak nem rozsdamentes tisztítandó eszközökről, tisztító segédeszközökről, megrongálódott drótkosarokról vagy nem rozsdavédett vízvezetésekről.

Az optimális mosogatási eredmény elérése és a mosogatógép élettartamának meghosszabbítása érdekében javasoljuk, hogy naponta tisztítsa meg a mosogatógép belsejét.

- A szennyeződésekkel kefével vagy törlőkendővel távolítsa el.

A mosogatógép külső tisztítása

- Ne tisztítsa a mosogatógépet és közvetlen környezetét (falak, padló) gőzborotvával vagy magasnyomású tisztítóval.
A mosogatógép alatti padló tisztítása során a mosogatógép sérüléseinek elkerülése érdekében ügyeljen arra, hogy a mosogatógép alját ne érje víz.
- A kijelzőt nedves ruhával törölje át.
- A külső felületeket nemesacél-tisztítószerrel és nemesacél-ápolószerrel tisztítsa.

A felső és alsó mosómező tisztítása



A tisztítás után



6.2 Regenerálósó betöltése



Utalás

A vízlágyító sérülése

Az olyan vegyszerek, mint pl. tisztítószer vagy öblítőszer vagy más sók – például asztali só vagy útszóró só – elkerülhetetlenül tönkreteszik a vízlágyítót.

- Kizárólag regenerálósót vagy tiszta, lepárlással nyert, legfeljebb 1–4 mm szemcseméretű sót töltsön bele.
- Vízet csak a vízlágyító első üzembe helyezésekor töltsön bele.
- Töltsse be a regenerálósót.
- **Utalás: Rozsdaképződés veszélye a betöltési részen a sómaradványok következtében!** A regenerálósó betöltése után indítson el egy mosogatóprogramot, vagy indítsa el az öntisztító programot, hogy az ott maradt sót leöblítse. Javasoljuk, hogy indítsa el az öntisztító programot, mivel a sómaradványok hátrányosan befolyásolhatják a mosogatási eredményt.

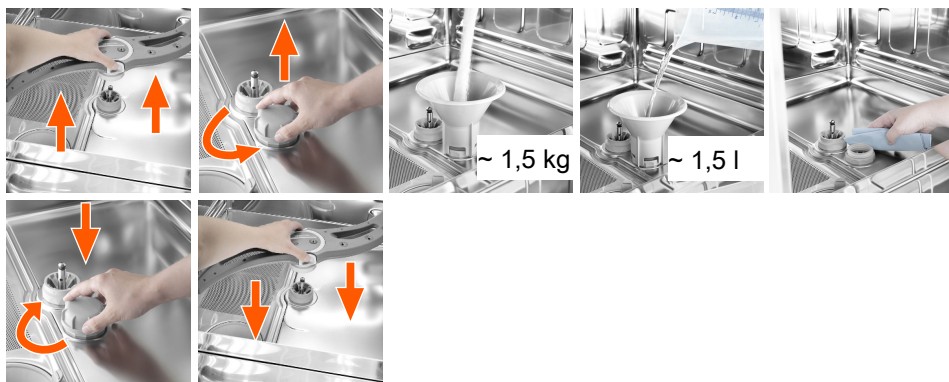

6.3 tisztítószer és öblítőszer utántöltése



Figyelmeztetés

Marásveszély a mosogatószerek kezelése során

- Vegye figyelembe a kannán és a biztonsági adatlapon feltüntetett veszélyjelzéseket és biztonsági előírásokat.
- Viseljen védőruházatot, védőkesztyűt és védőszemüveget.

Utalás: Csak beépített tárolótartállyal felszerelt gépeknél.



Fedőlemez színe	Tárolótartály
Fehér	Tisztítószer
Kék	Öblítőszer

- Viseljen védőruházatot, védőkesztyűt és védőszemüveget.
- A tisztítószeret kizárólag a megfelelő fehér tárolótartályokba töltsé.
- Az öblítőszeret kizárólag a megfelelő kék tárolótartályokba töltsé.
- Használat után öblítse a tölcserít a gépbe a vegyszermaradék leöblítéséhez.
- Adagoló készülék légtelenítése (▶ oldal 127).

6.4 Kanna cseréje



Figyelmeztetés

Marásveszély a mosogatószerkezelése során

- Vegye figyelembe a kannán és a biztonsági adatlapon feltüntetett veszélyjelzéseket és biztonsági előírásokat.
- Viseljen védőruházatot, védőkesztyűt és védőszemüveget.

Utalás: Csak külső kannákkal felszerelt gépeknél.

A mosogatószerke kannákból történő felszívásához szívólándzsa szükséges.

- Az öblítőszeres szívólándzsát ne tegye a tisztítószer kannájába és fordítva.
- A szívólándzsát csak kellően stabil kannához használja. A szívólándzsa meghúzása esetén a keskeny és magas kannák könnyen felborulhatnak.
- Kerülje az adagolótömlő vagy a csatlakozókábel meghúzását, mert ez meghibásodáshoz vezethet.

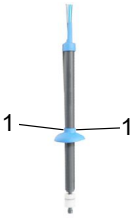

- Viseljen védőruházatot, védőkesztyűt és védőszemüveget.
- Óvatosan húzza ki a szívólándzsát a kannából.
- Ellenőrizze, hogy mindkét szellőzőnyílás (1) nyitva van-e a fedőkupakban. Szükség esetén tisztítsa meg.
- Helyezze a szívólándzsát az új kannába.
- A fedőkupakot tolja lassan lefelé, amíg el nem zárja a kanna nyílását.
- Légtelenítse az adagolókészüléket.

Adagolókészülék légtelenítése

Az adagoló készüléket légteleníteni kell, ha levegő jutott az adagolótömlőbe. Ez akkor áll fenn, ha a kannát nem cserélték ki időben.

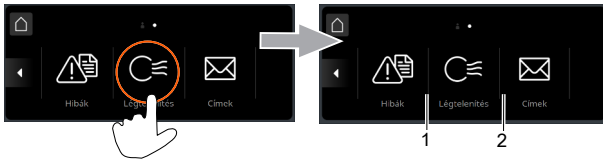

Poz.	Megnevezés
1	Öblítőszer-adagoló készülék
2	Tisztítószer-adagoló készülék

- Nyomja meg az 1 vagy 2 jelű ikont.
 - ⇒ Az ikon fehérre vált.
 - ⇒ Az adagolókészülék légtelenítése folyamatban van.
- Mihelyt az ikon ismét sötétre vált, lépjen ki a menüből.

6.5 Vegyszertermék cseréje

Különböző vegyszertermékek keverése esetén kristályosodás léphet fel, amely kárt tehet az adagolókészülékben.

Az adagolókészüléket és az adagolóttömlőket ezért vízzel át kell öblíteni az új vegyszertermék alkalmazása előtt.

Beépített tárolótartállyal felszerelt gépeknél

- Cseréltesse ki a vegyszerterméket hivatalos szerviztechnikussal.

Külső kannákkal és szívólándzsákkal felszerelt gépeknél

- Vegye ki a szívólándzsát a kannából, és tegye telt tárolótartályba.
- Az adagoló készüléket a Légtelenítés menü segítségével vízzel mossa át.

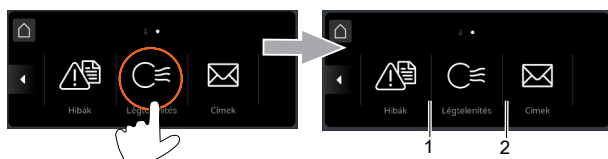

Poz.	Megnevezés
1	Öblítőszer-adagoló készülék
2	Tisztítószer-adagoló készülék

- Nyomja meg az 1 vagy 2 jelű ikont.
 - ⇒ Az ikon fehérre vált, és az adagolókészülék aktiválódik.
 - ⇒ Az adagolóttömlők és az adagolókészülék vízzel át lesznek öblítve.
- Miután az ikon elsötétül, helyezze a szívólándzsát az új kannába.
- Ismét nyomja meg az 1 vagy 2 jelű ikont.
 - ⇒ Az ikon fehérre vált, és az adagolókészülék aktiválódik.
 - ⇒ Az adagolóttömlőkben és az adagolókészülékben levő vizet felváltja az új vegyszertermék.

Emellett az adagolást újra be kell állítani.

- A továbbra is megfelelő mosogatási minőség eléréséhez bízson meg hivatalos szerviztechnikust.

1 Giriş

Bu talimat bulaşık makinesinin bileşenidir ve kullanıcının erişebileceği şekilde muhafaza edilmelidir. Bulaşık makinesiyle ancak talimat ve güvenlik uyarıları okunduysa ve anlaşıldıysa çalışılabilir.

1.1 Kullanıcı dokümanları

Bu bulaşık makinesinin kullanıcı dokümanları aşağıdaki belgelerden oluşur:



- Kısa talimat
- Güvenlik uyarıları içeren ayrı broşür
- Web sitemizden indirilebilen ayrıntılı kullanma kılavuzu:
<https://www.miele.co.uk/pro/manuals>

1.2 Amacına uygun kullanım

- Bulaşık makinesi sadece gastronomi ve benzer işletmelerdeki bulaşığın, çatal-bıçağın, bardakların, mutfak aletlerinin, tencerelerin, tepsilerin, sacların ve kapların yıkanması için kullanılır.
- Bulaşık makinesini Miele bulaşık kimyasalı ile çalıştırın. Başka bulaşık kimyasalları kullanılacaksa, önceden Miele veya yetkili bir müşteri hizmetleriyle iletişime geçin.
- Bulaşık makinesi endüstriyel kullanıma yönelik bir teknik işletim malzemesidir ve kişisel kullanım için uygun değildir.
- Bulaşık makinesini sadece bu kılavuzda açıklandığı gibi çalıştırın.

1.3 Amacına uygun olmayan kullanım

- Asla bulaşık basketi olmadan yıkamayın.
- Elektrikli pişirme cihazlarını yıkamayın.
- Ahşap parçaları yıkamayın.
- Sigara tablalarını ve balmumu yapışmış cisimleri yıkamayın.
- Sadece ısıya ve alkali çözeltilere karşı dayanıklı plastik parçaları yıkayın.
- Üreticinin onayı olmadan değişiklik, ekleme veya donanım değişikliği yapmayın.

2 Makine açıklamaları

2.1 İşlev açıklaması

Bulaşık makinesi çalıştırdıktan sonra boyler ve tank dolar ve işletim sıcaklığına ısıtılır. Nominal ısılara ulaştığında bulaşık makinesi işleme hazırdır.

Bulaşık makinesi; yıkama, damlatma ve durulama program adımlarından meydana gelen tam otomatik programlarla çalıştırılır.

2.2 Genel bakış

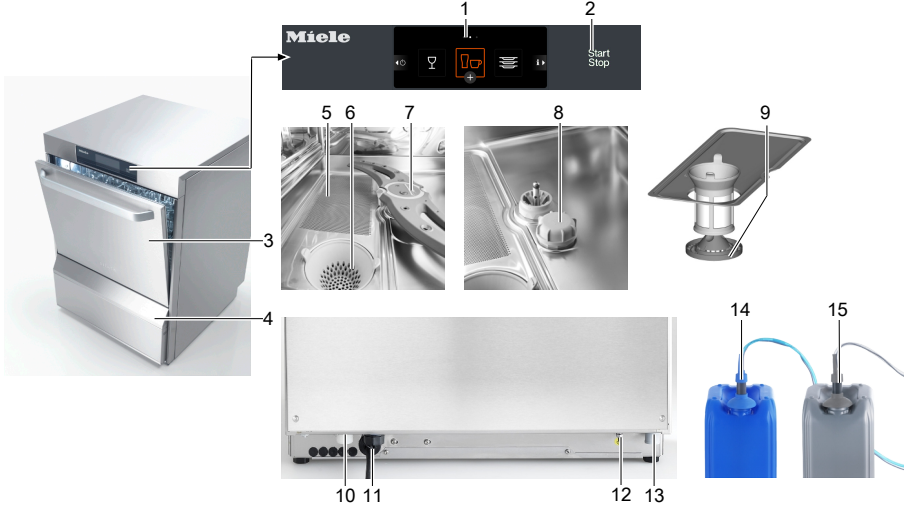

Poz.	Tanım	Poz.	Tanım
1	Gösterge	9	Süzgeç alt parçası
2	Başlat tuşu	10	Giriş hortumu bağlantısı
3	Kapak	11	Güç kablosu
4	Parlatıcı ve deterjan için dahili malzeme stok deposu (isteğe bağlı)	12	Müşteri kapsamındaki potansiyel dengeleme sistemi için bağlantı
5	Alan eleği	13	Atık su hortumu bağlantısı
6	Silindir filtre	14	Parlatıcı için vakum tüpü (isteğe bağlı)
7	Alt yıkama alanı	15	Deterjan için vakum tüpü (isteğe bağlı)
8	Dahili su yumuşatıcısı (isteğe bağlı)		

Dahili su yumuşatıcısı (isteğe bağlı)

Rejenerasyon tuzu için entegre tuz depolu bulaşık makinesi. Rejenerasyon tuzuyla giren su yumuşatılır ve böylece bulaşık makinesinde ve bulaşıktaki kireç oluşumu önlenir.

PTD 701 AE RO (DOS) / PTD 702 AE RO (DOS) (cihaz türleri)

Uyarı: Soğuk su bağlantısı gerekir.

AE RO (DOS) bulaşık makinelerinde bir ters osmoz cihazı entegre edilmiştir. Ters osmoz, suda çözünen içerik maddelerini giderir. Büyük ölçüde kireçsiz ve mineralsiz osmoz su, bardak, bulaşık ve çatal bıçaklardaki tüm kalıntıları önler ve cilalama gerektirmeyen bir yıkama sonucu sağlar. DOS bulaşık makineleri ilave entegre temizlik kaplarına sahiptir.

2.3 Gösterge

Göstergenin kullanımı, bir akıllı telefonun kullanımına benzer. Gösterge hafif dokunuşlara tepki verir. Bu yüzden göstergiyi sivri cisimlerle değil, sadece parmaklarınızla kullanın. Gösterge ve başlat tuşu ıslak ellerle veya plastik eldivenlerle de kullanılabilir.



Poz.	Adı
1	Bulaşık yıkama programları
2	Ek programların seçilmesi
3	Hata piktogramları için alan
4	Başlat tuşu

Başlat tuşu (4)

Renk	Anlamı
Sönük	Bulaşık makinesi kapalı.
Turuncu renkler	Bulaşık makinesi doluyor ve ısıyor.
Beyaz	Bulaşık makinesi işleme hazır.
Beyaz yanıp sönüyor	Bulaşık yıkama programı bitti, kapak henüz açılmadı.
Turuncu renkler	Bulaşık makinesi yıkıyor.
Kırmızı	Ciddi bir hata nedeniyle bulaşık makinesi yıkamıyor.

Ekran koruyucu





Gösterge uzun süre kullanılmadığında kararır. Gösterge karardığında da bulaşık yıkama mümkündür.

2.4 Bulaşık yıkama programları

Bulaşık yıkama programları, söz konusu bulaşığa göre uyarlanmasına gereken bulaşık makinesi tipine göre farklılık gösterir. Yetkili servis teknisyeni programları değiştirebilir (sıcaklık, yıkama basıncı, dozaj ve program süresi).

Bulaşık makinesi çalışmaya hazır olur olmaz 2. program seçilir.

Bulaşık makinesi tipi	Program 1	Program 2	Program 3
Bulaşık makinesi	 Az kirli bulaşık	 Normal kirli bulaşık	 Çok kirli bulaşık
Bardak yıkama makinesi	 Hassas bardaklar	 Bardaklar	 Dayanıklı bardaklar
Bistro bulaşık makinesi	 Bardaklar	 Bardaklar ve fincanlar	 Tabaklar
Çatal bıçak yıkama makinesi	-	 Çatal bıçak	-

Piktogram / Ek program	Anlamı
 Yoğun program	Gerçekten zorlu kirler için daha uzun yıkama süresi
 Sessiz program	Daha uzun yıkama süresinde azaltılmış yıkama basıncı sayesinde daha sessiz bulaşık yıkama programı
 ECO program	Daha düşük kaynak kullanımında daha uzun yıkama süresi
 Kısa program	Hafifçe artırılmış deterjan tüketiminde kısaltılmış yıkama süresi



Piktogram / özel program	Anlamı
 Kireç çözme programı	Bulaşık makinesinin iç kısmının kirecini çözmek için menü yönlendirmeli program (Kireç çözme)

Bulaşık yıkama programları ayrıntılı kullanma kılavuzunda açıklanmıştır.

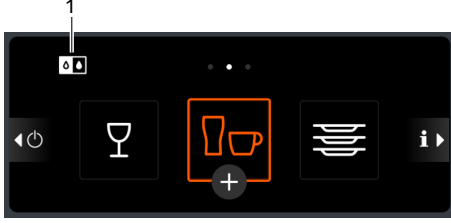
2.5 Ters osmoz (cihaz türü)



Poz.	Adı
1	Etkin durumdaki opsiyonel programlar ekranı

Piktogram / Program	Anlamı
 Sadece AE RO: Ters osmoz	Seçilen bulaşık yıkama modunda osmoz su ile durulama etkinleştirilir
 Sadece AE RO: Ters osmoz	Osmoz su üretilir, bulaşık yıkama programı uzar ve ilave su tüketilir

Uyarı: Osmoz su ile durulamaya geçiş yapıldığında bulaşık makinesinin boyleri yıkanır. Boyler yıkanırken ilave su tüketileceği ve bulaşık yıkama programı uzayacağı için osmoz su ile durulamalı yıkama işlemlerini parça üzerinde sürdürün.

2.6 Bilgi menüsü

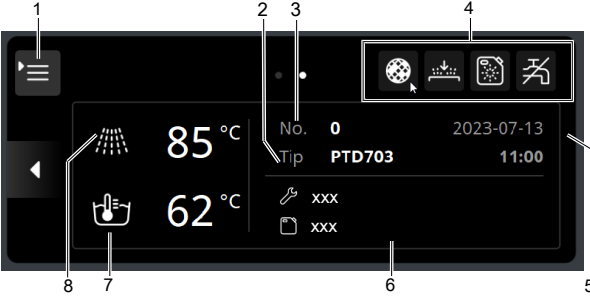

Poz.	Adı
1	Bulaşık personeli / Mutfak müdürü menüsüne erişim
2	Makinenin adı
3	Makine numarası
4	Hata piktogramları için alan
5	Tarih / Saat
6	Servis teknisyeni ve kimyasal madde tedarikçisinin telefon numarası
7	Güncel yıkama suyu sıcaklığı
8	Güncel durulama suyu sıcaklığı

2.7 Mutfak müdürü menüsü

Bir PIN girişi yapıldıktan sonra mutfak müdürü menüsüne erişim mümkündür. Burada ayarlar yapılabilir ve kaydedilen veriler çağrılabilir. Mutfak müdürü menüsü ayrıntılı kullanma kılavuzunda açıklanmıştır.

2.8 Bulaşık kimyasalları

Bulaşık makinesini Miele'nin bulaşık kimyasalı ile çalıştırın. Başka bulaşık kimyasalları kullanılacaksa, önceden Miele veya yetkili bir müşteri hizmetleriyle iletişime geçin. Sadece endüstriyel tip bulaşık makineleri için uygun olan ürünler kullanın.

Parlatıcı

Yıkamadan sonra bulaşıklar üzerindeki suyun ince film olarak akması için parlatıcı gereklidir. Böylece bulaşık kısa zamanda kurur.

Parlatıcı, bir entegre dozajlama cihazı aracılığıyla otomatik olarak dozajlanır.

Deterjan

Bulaşık üzerindeki yemek artıklarının ve kirlerin çözülmesi için deterjan gereklidir.

Deterjan, bir entegre ya da harici dozajlama cihazı aracılığıyla otomatik olarak dozajlanır.

Bulaşık makinesinin hasar görmemesi ve iyi bir yıkama sonucu elde etmek için:

- Asidik deterjanlar kullanmayın.
- Bulaşıklara ön uygulama yapmak için köpüren ürünler (örn. el yıkama sıvısı) kullanmayın.

2.9 Seviye kontrollü vakum borusu

Uyari: Sadece harici bidonlu makinede.



Renk (kapak)	Bidon
Mavi	Parlatıcı (isteğe bağlı)
Gri	Deterjan (isteğe bağlı)

Şamandıra (1) bulaşık kimyasalı eksikliğini algılar ve bunu gösterge üzerinde gösterir (► Sayfa 140).

2.10 Teknik özellikler

Adı	Not	Birim	Değer			
			PTD 701	PTD 702	PTD 703	PTD 704
Sepet ölçüleri		mm	400 x 400	500 x 500	500 x 500	500 x 500 500 x 540
Tank hacmi		l	9,5	15,3		
Gürültü emisyonu	Standart	dB(A)	55			
	PTD AE RO		62,5			
IP koruma türü	Plastik arka panel		IPX3			-
	Paslanmaz çelik arka panel		IPX5			
Min. su akış basıncı	Standart	kPa (bar)	100 (1,0)			
	PTD AE RO		140 (1,4)			
Maks. giriş basıncı (dinamik basınç)		kPa (bar)	1000 (10,0)			
Debi		l/dak.	min. 4			
Giren su sıcaklığı	Standart	° C	maks. 60			
	PTD AE RO		maks. 35			

Atık hava

Hava girişi ve boşaltma sisteminin kurulmasında yerel geçiciliğe sahip talimatlara, örn. DIN EN 16282 / VDI talimatı 2052'ye dikkat edin.

İşletim koşulları

Adı	Birim	Değer
Kurulum yerindeki sıcaklık	°C	0 - 40
Kurulum yerindeki bağıl nem	%	< 95
Depolama sıcaklığı	°C	> -25
Kurulum yerinin deniz seviyesi üzerindeki azami yüksekliği	m	2000

Kontrol işaretleri

CE	2006/42/AT sayılı makine direktifi
UKCA	The Supply of Machinery (Safety) Regulations 2008

3 İşletime alma

3.1 Bulaşık makinesiyle ilk kez çalışmadan önce

- Bulaşık makinesinin yetkili bir servis teknisyeni veya yetkili bayiniz tarafından kurulmasını sağlayın.
- Bulaşık makinesinin yerel standartlar ve talimatlara göre yetkili ustalar tarafından bağlanmasını sağlayın (su, atık su, elektronik). Su ve elektrik bağlantısı kullanma kılavuzunda açıklanmıştır.
- Talimatlara uygun şekilde su ve elektrige bağladıktan sonra, bulaşık makinesini ilk kez işletime alınmasını sağlamak için yetkili Miele fabrika temsilcisi veya yetkili bayinizle irtibata geçin. Bu esnada işletmecinin ve kullanıcı personelin bulaşık makinesinin kullanımı hakkında bilgi almasını sağlayın.

3.2 Muhafaza edilmiş bulaşık makinesinin tekrar işletime alınması

Uyarı: Sadece takılı ters osmoz modülü bulunan AE RO bulaşık makinelerinde.

Muhafaza edilmiş ters osmoz modülü membranlarına sahip bulaşık makinelerinde muhafaza maddesi tekrar işletime alma esnasında yıkanmalıdır.

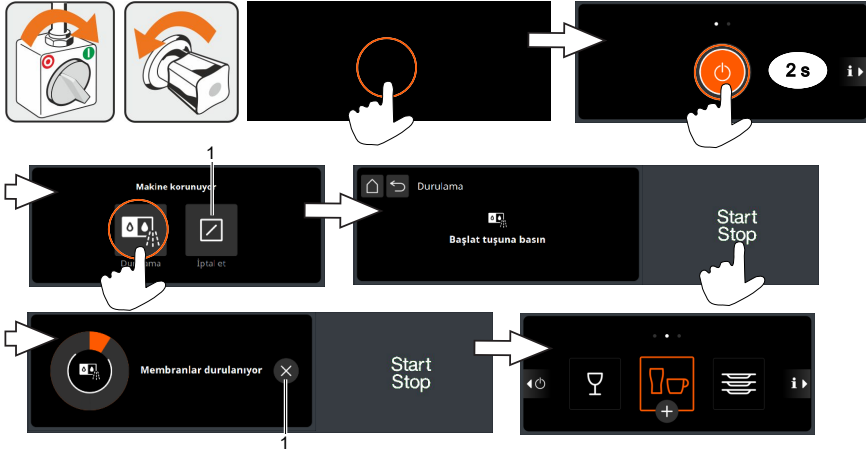

Poz.	Adı
1	Programı iptal et

- Tarih ve saati ayarlayın (kullanma kılavuzuna bakın).
- Aktif karbon filtresinin değişmesi gerekip gerekmediğini kontrol edin (aktif karbon filtresi üzerindeki tarih bilgisine bakın). Azami kullanım ömrü 1 yıldır.

4 Kullanım

4.1 Bulaşık makinesini çalıştırma

Başlat tuşu beyaz yandığında bulaşık makinesi çalışmaya hazırdır.

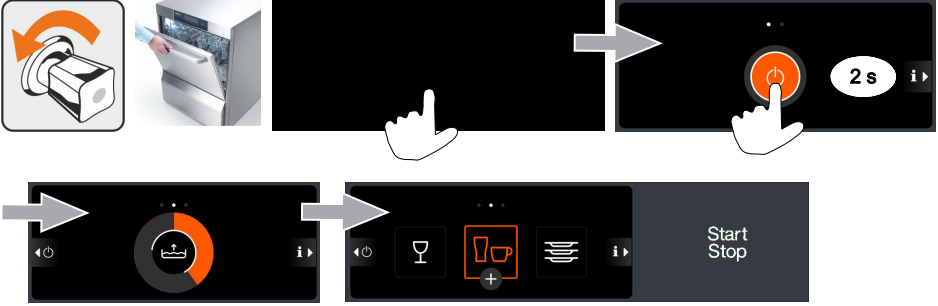

4.2 Eksiksizlik kontrolü

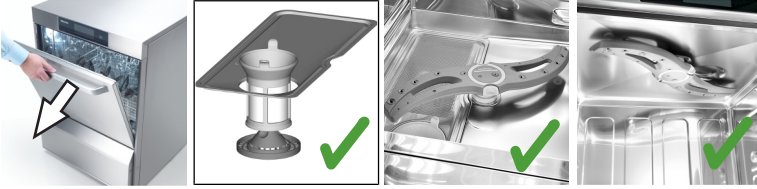

Uyarı: Daima optimum yıkama sonucu elde etmek için her zaman yeterli deterjan ve parlatici mevcut olduğundan emin olun.

4.3 Yıkama



Dikkat

Sıcak yıkama suyundan kaynaklanan yanma riski

- Yıkama sırasında kapağı açmayın.
- Kapağı açmadan önce başlat tuşuna basarak bulaşık yıkama programını yarıda kesin ve birkaç saniye bekleyin.

- Asla bulaşık basketi olmadan yıkamayın.
- Elektrikli pişirme cihazlarını yıkamayın.
- Ahşap parçaları yıkamayın.
- Sigara tablalarını ve balmumu yapışmış cisimleri yıkamayın.
- Sadece ısıya ve alkali çözeltilere karşı dayanıklı plastik parçaları yıkayın.

İyi bir yıkama sonucu için ipuçları

- Yıkana kadar çatal-bıçağı yumuşatın. Köpüren ön yıkama deterjanı kullanmayın.
- Bardak, çatal-bıçak ve bulaşıkları ovalamayın. Yeni kullanılmaya başlamış çok amaçlı bezlerde bile mikrop ve bakteriler bulunur.
- Tencere, hazne veya saclar gibi alüminyum parçaları, kararmalarını önlemek için sadece bunlar için öngörölmüş deterjanla yıkayın.

Bulaşık basketinde bulaşıkları düzenleme

- Kaba yemek artıklarını giderin.
- İçecek artıklarını (bulaşık makinesinin dışına) dökün.
- Bardakları, fincanları, kapları, tencereleri açık tarafları aşağıya doğru gelecek şekilde yerleştirin.
- **DİKKAT! Bulaşık basketleri doldurulurken keskin ve sivri eşyalar nedeniyle yaralanma tehlikesi!** Çatal-bıçakları dik olarak çatal-kaşık-bıçak raflarına veya yassı bulaşık basketine yatırarak yıkayın. Tutamak uçlarını daima aşağıya doğru yerleştirin. Bu arada çok yakın yerleştirilmemelerine dikkat edin.
- Yıkama suyunun tüm kirli yüzeylere ulaşması için basketleri aşırı doldurmayın.
- Birbirlerine değmemeleri için bardaklar arasında mesafe bırakın. Bu sayede çizikler önlenir.
- Yüksek bardaklar için, bardakların sabit konumda tutulması adına uygun bölmeli bulaşık basketi kullanın.

Bulaşık yıkama programının başlatılması

- Bulaşık sepetini doğru düzenleyin.
- Kapağı açın.
- Bulaşık sepetini, bulaşık makinesinin içine itin.
- Kapağı kapatın.
- Başlat tuşuna (1) basın.
 - ⇒ Başlat tuşu turuncu renkte yanar.
 - ⇒ Bulaşık yıkama programı sonlandığında başlat tuşu beyaz yanar.
- Kapağı ancak başlat tuşu (1) beyaz yandığı zaman açın.

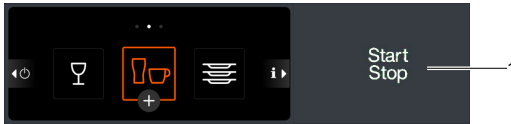

Bulaşık yıkama programının iptal edilmesi



- (1) veya (2) tuşuna basın.
 - ⇒ Başlat tuşu turuncu renkte yanar.

Bulaşık molaları

- Bulaşık makinesini bulaşık molalarında kapatmayın.
- Bulaşık suyunun soğumasını önlemek için kapağı kapatın.

Ek programın etkinleştirilmesi

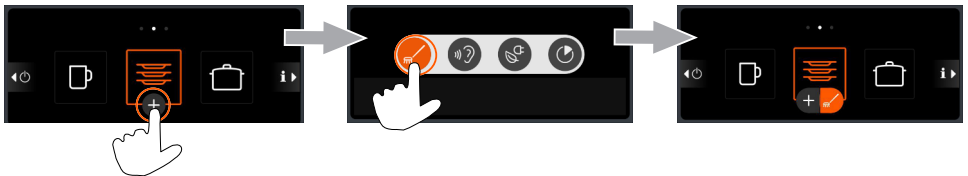

Ek program devre dışı bırakılına veya başka bir ek program ya da bulaşık yıkama programı seçilene kadar etkin kalır.

Ek programın devre dışı bırakılması

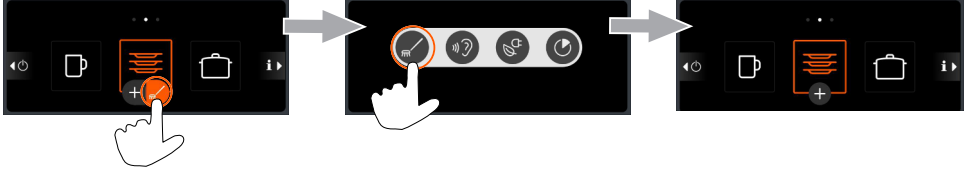

4.4 Tank suyunu değiştirme

Tank suyu çok kirlenmiş ve yıkama sonuçları kötüleşmiş ise, tank suyunu değiştirin.

Uyarı: Tank önce boşaltılıp ardından yeniden doldurulduğu ve ısıtıldığı için, bulaşık makinesinin yeniden çalışmaya hazır hale gelmesi birkaç dakika sürer.

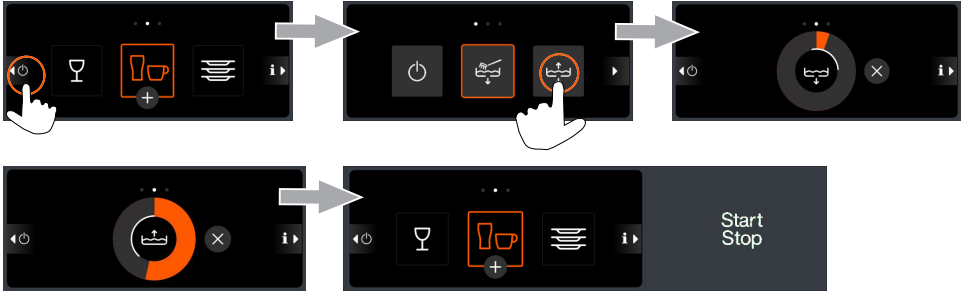

4.5 Bulaşık makinesini kapatma

Günlük olarak temizlenmesi ve boşaltılması için iş gününün sonunda bulaşık makinesini otomatik temizleme programı (► Sayfa 142) kullanılarak kapatılmasını tavsiye ederiz.

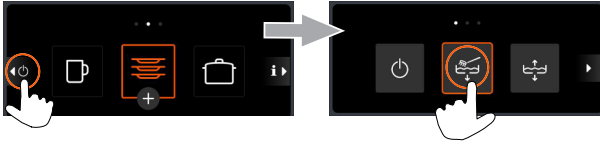

Açma/kapatma tuşunun üzerine basmak bulaşık makinesini kapatır. Tank dolu kalmaya devam eder, ancak sıcaklık korunmaz. Yıkama suyu sıcaklığı makinenin bir sonraki çalıştırılmasına kadar aşırı düşmüşse, makine otomatik olarak boşaltılır ve yeniden doldurulur.

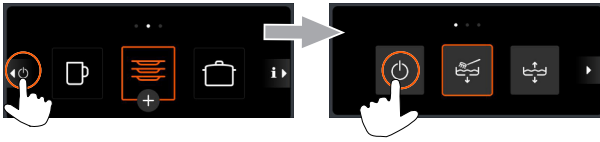















5 Mesajlar

5.1 Piktogramlar

Mesajlar, piktogram şeklinde görüntülenir. Birçok mesajda yıkama hâlâ mümkündür; ancak yıkama sonucu olumsuz etkilenir. Bu nedenle mesajların olabildiğince hızlı bir şekilde düzeltilmesi gerekir. Mesajları kendiniz düzeltemezseniz, yetkili bir servis teknisyenini görevlendirin.

Piktograma dokunulduğunda göstergede ilave bilgiler görünür.

Nedeni / Anlamı	Çözüm
 Parlaticı eksikliği	Takılı malzeme stok deposunu doldurun (► Sayfa 144) veya bidonu değiştirin (► Sayfa 145) ve dozajlama cihazının havasını tahliye edin.
 Deterjan eksikliği	
 Üst yıkama alanı dönmüyor	Blokajı kaldırın veya jetleri temizleyin ya da kirecini çözün (► Sayfa 142). Yetkili bir servis teknisyeniyle irtibata geçin.
 Alt yıkama alanı dönmüyor	Yıkama alanını yerine doğru oturtun. Blokajı kaldırın veya jetleri temizleyin ya da kirecini çözün (► Sayfa 142). Yetkili bir servis teknisyeniyle irtibata geçin.
 Dahili su yumuşatmalı bulaşık makinesi: Tuz eksikliği	Tuz deposunu rejenerasyon tuzuyla doldurun. Tuz deposu doldurulduktan sonra, yakl. 3 yıkama işleminin ve ilave edilmiş tuzun bir kısmının çözülmesinin ardından ekran kaybolur.
Harici kısmi demineralizasyon kartuşlu bulaşık makinesi: Kısmi demineralizasyon kartuşu tükenmiş	Kısmi demineralizasyon kartuşunu değiştirin. Su geri sayacını sıfırlayın.
Harici tam demineralizasyon kartuşlu bulaşık makinesi: Tam demineralizasyon kartuşu tükenmiş	Tam demineralizasyon kartuşu reçinesinin yetkili bir servis teknisyeni tarafından değiştirilmesini sağlayın. Su geri sayacını sıfırlayın.
 Kapak açık	Kapağı kapatın.
 Su eksikliği	Su girişini açın. Pislik tutucuyu bir servis teknisyenine temizletin veya bir yenisiyle değiştirilmesini sağlayın. Solenoid vananın yetkili bir servis teknisyeni tarafından onarılmasını sağlayın.
 Enerji optimizasyonu etkin	Müşteriye ait enerji optimizasyon sistemi bulaşık makinesini devreye sokana kadar bekleyin.
 Servis periyodu sona erdi	Yetkili bir servis teknisyeniyle irtibata geçin.
 Alan eleği tıkalı	Alan eleğini temizleyin ve programı yeniden başlatın.

Nedeni / Anlamı	Çözüm
 Kireç giderme gerekli	Kireç çözme programını başlatın (ayrıntılı kullanma kılavuzuna bakın).
 Harici su hazırlama cihazında hata	Su hazırlama cihazını kontrol edin.
 Farklı	Piktograma dokununuz ve hata kodunu not edin. Yetkili bir servis teknisyeniyle irtibata geçin.
 Ters osmoz devre dışı	Yetkili bir servis teknisyeniyle irtibata geçin.
 Aktif karbon filtresi tıkanmış	Aktif karbon filtresini değiştirin ve aktif karbon sayacını sıfırlayın (ayrıntılı kullanma kılavuzuna bakın).

5.2 Ciddi bir hatanın hata kodunun görüntülenmesi

Ciddi bir hata söz konusuysa, yıkamaya devam edilemez ve göstergenin üst kenarında kırmızı bir çubuk görünür:



Hata kodu çağırma

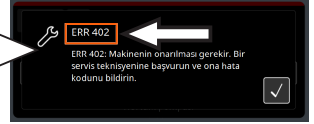
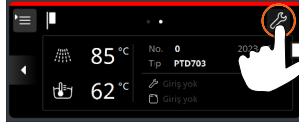
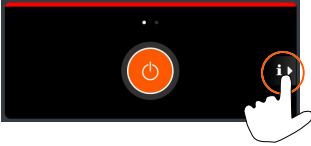

6 Temizlik ve bakım

Aşağıdaki yardımcı maddeler temizlik için **kullanılmaz**:

- Yüksek basınçlı temizleyici, buhar püskürtücü
- Klorlu ve asidik deterjanlar
- Metal içeren temizleme süngerleri veya tel fırçalar
- Ovalama maddeleri veya aşındırıcı deterjanlar

6.1 İş günü sonunda bulaşık makinesini temizleme

Otomatik temizleme programı

Otomatik temizleme programı, size iş günü sonunda bulaşık makinesinin iç kısmını temizlerken yardımcı olur.

İlk program adımından sonra otomatik temizleme programı iptal edilir ve göstergede diğer iş adımlarını gösteren bir video görüntülenir. Video dikkate alınmadığında, otomatik temizleme programı otomatik olarak devam eder.

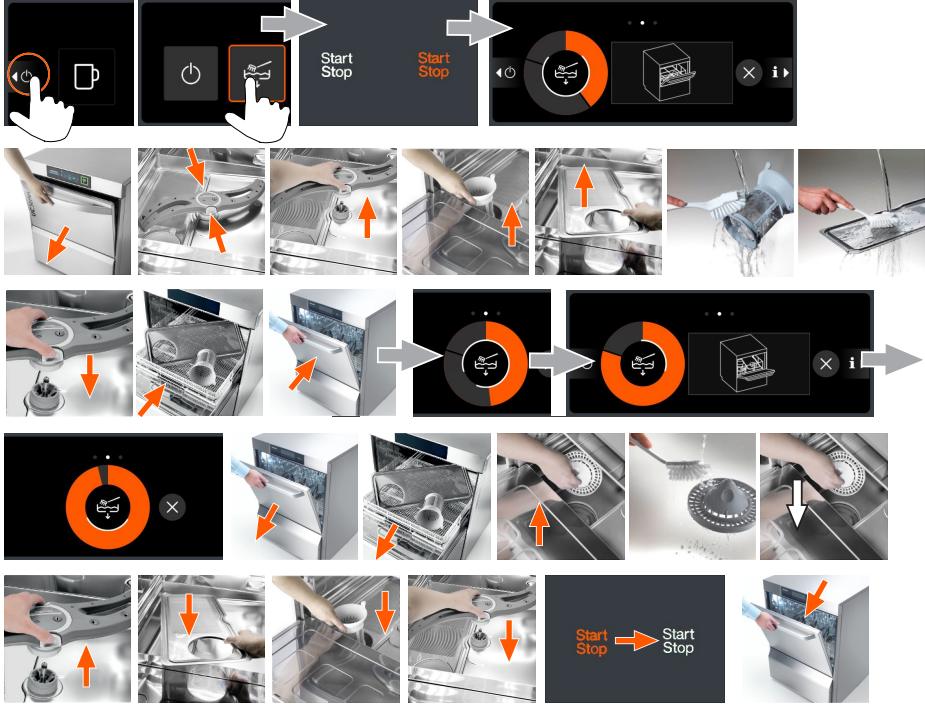

Otomatik temizleme programının iptal edilmesi



Bulaşık makinesinin iç kısmını temizleme

Bulaşık makinesinin iç kısmındaki "paslanmaz çelik" malzemenin de küflenmesine neden olabilecek küf oluşturuca yabancı maddelerin kalmamasına dikkat edin. Küf partikülleri, küf içeren bulaşıktan, deterjan yardımcılarından, hasarlı tel ızgaralı basketlerden veya küfe karşı korunmamış su borularından kaynaklanabilir.

En iyi yıkama sonucu elde etmek ve bulaşık makinesinin kullanım ömrünü uzatmak için iç kısmın günlük olarak temizlenmesini tavsiye ediyoruz.

- Mevcut kirleri bir fırça veya bezle çıkarın.

Bulaşık makinesini dışarıdan temizleme

- Bulaşık makinesine veya yakın çevresine (duvarlar, zemin) buhar püskürtücüsü veya yüksek basınçlı temizleyici tutmayın. Zemini temizlerken, bulaşık makinesinin hasar görmesini önlemek için makinenin alt yapısına su dolmasına dikkat edin.
- Göstergeyi nemli bir bezle temizleyin.
- Dış yüzeyleri paslanmaz çelik temizleyicisi ve paslanmaz çelik bakım maddesiyle temizleyin.

Üst ve alt yıkama alanlarının temizlenmesi



Temizlik sonrasında



6.2 Rejenerasyon tuzunun doldurulması



Uyarı

Su yumuşatıcısının hasara uğraması

Deterjan veya parlaticı gibi kimyasal maddeler ya da sofraya tuzu veya buz çözücü tuz gibi diğer tuzlar su yumuşatıcısında geri dönüşü olmayan hasarlara yol açar.

- Sadece azami tane büyüklüğü 1-4 mm olan rejenerasyon tuzu ya da saf tuzla doldurun.
- Suyu sadece su yumuşatıcısının ilk işleme alınması sırasında doldurun.
- Rejenerasyon tuzunu doldurun.
- **Uyarı: Dolum alanında tuz kalıntıları nedeniyle paslanma tehlikesi!** Rejenerasyon tuzu doldurduktan sonra olası tuz kalıntılarını akıtmak için bir bulaşık yıkama programı başlatın veya otomatik temizleme programını çalıştırın. Tuz kalıntıları yıkama sonucunu olumsuz etkileyebileceğinden otomatik temizleme programının başlatılmasını tavsiye ederiz.

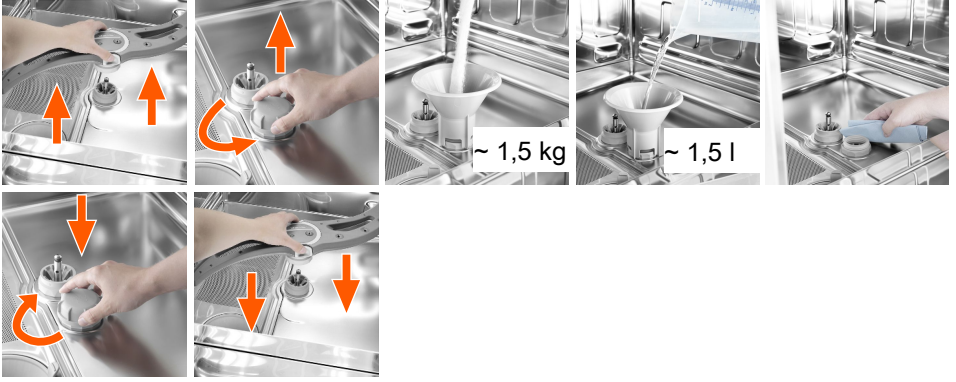

6.3 Deterjan veya parlaticı ilave edin



İkaz

Bulaşık kimyasallarını kullanırken tahriş olma tehlikesi

- Bidon ve emniyet uyarıları üzerindeki tehlike ve güvenlik uyarılarını dikkate alın.
- Koruyucu kıyafet giyin, koruyucu eldiven ve koruyucu gözlük kullanın.

Uyarı: Sadece dahili malzeme stok depoları bulunan makinelerde.



Kapak rengi	Malzeme stok deposu
Beyaz	Deterjan
Mavi	Parlaticı

- Koruyucu kıyafet giyin, koruyucu eldiven ve koruyucu gözlük kullanın.
- Deterjanı yalnızca beyaz deterjan malzeme stok deposuna doldurun.
- Parlaticıyı yalnızca mavi parlaticı malzeme stok deposuna doldurun.
- Mevcut kimyasal madde artıklarının temizlenmesi için kullandıktan sonra huniyi bulaşık makinesinde yıkayın.
- Dozaj cihazlarındaki havayı tahliye etme (► Sayfa 145).

6.4 Bidonu deęiřtirin



İkaz

Bulařık kimyasallarını kullanırken tahriř olma tehlikesi

- Bidon ve emniyet uyarıları üzerindeki tehlike ve güvenlik uyarılarını dikkate alın.
- Koruyucu kıyafet giyin, koruyucu eldiven ve koruyucu gözlük kullanın.

Uyari: Sadece harici bidonlu makinede.

Bulařık kimyasalının bidonlardan emilmesi için vakum tüpüne ihtiyaç vardır.

- Parlaticı vakum tüpünü deterjan bidonuna veya tam tersi řekilde sokmayın.
- Vakum tüpünü sadece yeterince sabit bidonlarda kullanın. Dar ve yüksek bidonlar, vakum tüpünden çekilirken devrilebilir.
- Dozaj hortumundan veya baęlantı kablосundan tutarak çekmeyin, arızaya neden olabilir.

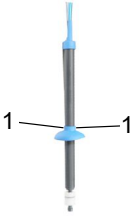

- Koruyucu kıyafet giyin, koruyucu eldiven ve koruyucu gözlük kullanın.
- Vakum tüpünü boş bidondan dikkatlice çekin.
- Kapaktaki her iki havalandırma delięinin (1) de açık olup olmadıęını kontrol edin. Gerekiyorsa, temizleyin.
- Vakum tüpünü yeni bidona sokun.
- Bidon delięi kapanana kadar kapaęı yavařça ařaęı kaydırın.
- Dozajlama cihazının havasını tahliye edin.

Dozaj cihazlarındaki havayı tahliye etme

Dozaj hortumuna hava girdięinde dozaj cihazındaki hava tahliye edilmelidir. Bidon zamanında deęiřtirilmedięinde buna gerek olabilir.

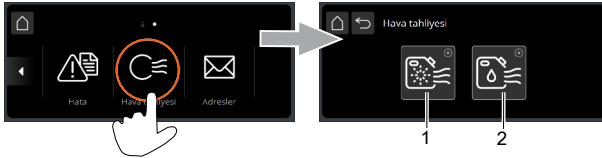

Poz.	Adı
1	Parlaticı dozajlama cihazı
2	Deterjan dozajlama cihazı

- 1 veya 2 tuřuna basın.
 - ⇒ Tuř beyaz olur.
 - ⇒ Dozajlama cihazının havası alınır.
- Tuř yeniden kararır kararmaz, menüden çıkın.

6.5 Kimyasal ürünü değiştirme

Farklı kimyasal ürünler karıştırıldığında, dozajlama cihazına hasar verebilecek olan kristalleşmeler oluşabilir.

Bu nedenle, yeni kimyasal ürün kullanılmadan önce dozajlama cihazı ve dozaj hortumları suyla yıkanmalıdır.

Dahili malzeme stok deposu bulunan makinelerde

- Kimyasal ürünün yetkili bir servis teknisyeni tarafından değiştirilmesini sağlayın.

Harici bidonlu ve vakum tüplü makinelerde

- Vakum tüpünü bidondan çıkarın ve suyla doldurulmuş bir hazneye sokun.
- Dozajlama cihazlarını Hava tahliyesi menüsüyle suyla yıkayın.

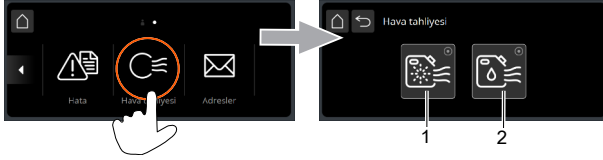

Poz.	Adı
1	Parlatıcı dozajlama cihazı
2	Deterjan dozajlama cihazı

- 1 veya 2 tuşuna basın.
 - ⇒ Tuş beyaza dönüşür ve dozajlama cihazı etkinleştirilir.
 - ⇒ Dozaj hortumları ve dozajlama cihazı suyla yıkanır.
- Tuşun rengi koyu olduğunda vakum tüpünü yeni bidona sokun.
- 1 veya 2 tuşuna yeniden basın.
 - ⇒ Tuş beyaza dönüşür ve dozajlama cihazı etkinleştirilir.
 - ⇒ Dozaj hortumlarındaki ve dozajlama cihazındaki suyun yerini yeni kimyasal ürün alır.

Ayrıca dozajlamanın yeniden ayarlanması gerekir.

- İyi yıkama sonuçları elde etmeye devam etmek için yetkili bir servis teknisyenini görevlendirin.

Danmark

Miele A/S
Erhvervsvej 2
2600 Glostrup
Tel. +45 43 27 1510
E-Mail: profservice@miele.dk
Internet: www.miele.dk

Miele AS

Nesbruveien 71
1394 Nesbru
Postboks 194
1378 Nesbru
Telefon 67 17 31 00
Telefax 67 17 31 10
Internet: www.miele.no/professional
E-Mail: professional@miele.no
Foretaksnr. NO 919 157 089 MVA

Miele AB

Industrivägen 20, Box 1397
171 27 Solna
Tel 08-562 29 000
Serviceanmälan: 08-562 29 800
E-Mail: professionalservice@miele.se
Internet: www.miele.se/professional

Portugal

Miele Portuguesa, Lda.
Av. do Forte, 5
2790-073 Carnaxide
Telf.: 21 4248 100
Fax: 21 4248 109
Assistência técnica 808 200 687
E-Mail: professional@miele.pt
Internet: www.miele-professional.pt

España

Miele S.A.U.
Avda. Bruselas, 31
28108 Alcobendas (Madrid)
Tfno.: 902 575 175
Fax: 91 662 02 66
Internet: www.miele-professional.es
E-mail: miele@miele.es

Hersteller / Manufacturer

Miele & Cie. KG
Carl-Miele-Straße 29
33332 Gütersloh
Telefon +49 5241 89-0
Fax +49 5241 89-2090
Internet: www.miele.de